

# ASENNUSOPAS

## PowerMaster-10/30 G2

Täysin valvottu langaton murtohälytinjaestelmä



**Visonic**

*From Tyco Security Products*

[www.visonic.com](http://www.visonic.com)

# PowerMaster-10/30 G2

## Versio 18

### Asennusopas

#### Sisällysluettelo

1. JOHDANTO .....	3	5.2.2 Vaihtoehtojen valitseminen.....	30
1.1 Laitteen ominaisuudet.....	3	5.2.3 Asentajatilan sulkeminen .....	30
2. ASENNUSPAIKAN VALITSEMINEN .....	7	<b>5.3 Asentajatunnusten määrittäminen.....</b>	<b>30</b>
3. POWERMASTER-10 G2:N ASENNUKSEEN .....	8	5.3.1 Identtiset asentajan ja pääasentajan tunnukset .....	31
3.1 PowerMaster-10 G2:n keskuslaitteen avaaminen ja kannattimen asentaminen .....	8	<b>5.4 Silmukat/laitteet .....</b>	<b>31</b>
3.2 Kytkeminen puhelinlinjaan .....	9	5.4.1 Yleisohjeet ja silmukoiden/laitteiden valikkovaihtoehdot .....	31
3.3 Järjestelmän suunnittelu ja ohjelmointi....	10	5.4.2 Uusien langattomien laitteiden tai johdollisten anturien lisääminen .....	32
3.4 GSM-moduulin asentaminen .....	10	5.4.3 Laitteen poistaminen .....	36
3.5 PGM-5:n asentaminen .....	11	5.4.4 Laitteen tietojen tarkasteleminen ja muokkaaminen .....	36
3.6 Johdollisen silmukan tai PGM-laitteen lisääminen .....	12	5.4.5 Laitteen vaihtaminen .....	37
3.7 Virran kytkeminen keskuslaitteeseen .....	14	5.4.6 Testitilan konfiguroiminen.....	37
3.8 Virran kytkeminen laitteeseen.....	16	5.4.7 Oletuskonfiguroinnin valitseminen laitteasetuksiksi.....	38
3.9 PowerMaster-10 G2 -keskuslaitteen sulkeminen .....	16	5.4.8 Laitteiden päivittäminen asentajatilan sulkemisen jälkeen .....	38
4. POWERMASTER-30 G2:N ASENNUKSEEN .....	17	5.4.9 PowerMaster-näyttö, kun KP-250 PG2 on aktiivinen .....	38
4.1 PowerMaster-30 G2 johdotusdiagrammi... 17		<b>5.5 Keskuslaite .....</b>	<b>38</b>
4.2 PowerMaster-30 G2:n keskuslaitteen avaaminen ja kannattimen asentaminen .....	18	5.5.1 Yleisohjeet – keskuslaitteen vuokaavio ja valikkovaihtoehdot .....	38
4.3 Kytkeminen puhelinlinjaan .....	18	5.5.2 Virittämisen ja poiskytkennän sekä poistumis- ja sisääntulomenettelyjen konfigurointi.....	40
4.4 Silmukan ja sireenin liittäminen.....	19	5.5.3 Silmukoiden toimintojen konfiguroiminen .....	41
4.5 Järjestelmän suunnittelu ja ohjelmointi.... 19		5.5.4 Hälytysten ja ongelmien konfiguroiminen .....	42
4.6 GSM-moduulin asentaminen .....	20	5.5.5 Sireenien toimintojen asetukset.....	43
4.7 Valinnaisen DUAL RS-232 –moduulin asentaminen .....	21	5.5.6 Äänimerkkien ja visuaalisten osoittimien konfiguroiminen käyttöliittymästä.....	43
4.8 PGM-5:n asentaminen.....	22	5.5.7 Häiriöiden ja valvonnan asetukset (puuttuva laite) .....	45
4.9 Valinnaisen laajennusmoduulin asentaminen .....	23	5.5.8 Sekalaisten toimintojen konfiguroiminen .....	46
4.10 Vaihtovirran kytkeminen keskuslaitteeseen .....	25	<b>5.6 Tiedonsiirto .....</b>	<b>46</b>
4.11 Patterien asentaminen .....	26	5.6.1 Yleisohjeet – tiedonsiirron vuokaavio ja valikkovaihtoehdot.....	46
4.12 Virran kytkeminen laitteeseen.....	26	5.6.2 Kiinteän puhelinlinjan (PSTN) konfiguroiminen .....	48
4.13 PowerMaster-30 G2 -keskuslaitteen sulkeminen .....	27	5.6.3 GSM-, GPRS-, IP-verkon ja tekstiviestien konfigurointi.....	48
5. OHJELMOINTI .....	28	5.6.4 Vartiointiliikkeelle lähetettävän tapahtumaraportoinnin konfigurointi .....	49
5.1 Yleisohjeet.....	28		
5.1.1 Navigointi.....	28		
5.1.2 Kuittausäänimerkit.....	29		
5.2 Asentajatilan aktivoiminen ja valikkovaihtoehdon valitseminen .....	29		
5.2.1 Asentajatilan avaaminen käyttäjäluvan ollessa aktivoituna .....	29		

5.6.5 Yksityisille käyttäjille lähetettävän tapahtumaraportoinnin konfigurointi .....	53	<b>8. TAPAHTUMALOKIN LUKEMINEN .....</b>	<b>71</b>
5.6.6 Liikekameroiden konfigurointi visuaalista hälytysten tarkistusta varten .....	53	<b>LIITE A. Tekniset tiedot .....</b>	<b>72</b>
5.6.7 Etäohjelmoinnin käyttöluopien latausasetukset .....	54	<b>A1. Toiminta.....</b>	<b>72</b>
5.6.8 Laajakaista .....	56	<b>A2. Langaton .....</b>	<b>73</b>
<b>5.7 Ohjelmoitavat lähdöt .....</b>	<b>56</b>	<b>A3. Sähkö.....</b>	<b>73</b>
5.7.1 Yleisohjeet .....	56	<b>A4. Tiedonsiirto.....</b>	<b>75</b>
5.7.2 Avoimen kollektorin käyttötilat .....	56	<b>A5. Fysikaaliset ominaisuudet.....</b>	<b>75</b>
5.7.3 Ohjelmoitavien lähtöjen konfiguroiminen .....	57	<b>A6. Oheislaitteet ja lisävarusteet.....</b>	<b>76</b>
5.7.4 PGM-5-liitäntä.....	58	<b>LIITE B. Aluejaon käyttö .....</b>	<b>77</b>
5.7.5 Kellonaikojen rajoitusten syöttäminen .....	58	<b>B1. Käyttöliittymä ja sen käyttö.....</b>	<b>77</b>
<b>5.8 Nimien valitseminen .....</b>	<b>58</b>	<b>B2. Yleiset vyöhykkeet .....</b>	<b>77</b>
5.8.1 Nimien valitseminen .....	58	<b>LIITE C. Tunnistimien sijoittelu ja lähettimien määrittäminen .....</b>	<b>79</b>
5.8.2 Puheen äänittäminen.....	59	<b>C1. Tunnistimien sijoittelukaavio.....</b>	<b>79</b>
5.8.3 Puhepostitila .....	60	<b>C2. Kauko-ohjainluettelo.....</b>	<b>80</b>
<b>5.9 Diagnostiikka .....</b>	<b>61</b>	<b>C3. Hätälähetinluettelo .....</b>	<b>81</b>
5.9.1 Yleisohjeet – diagnostiikan vuokaavio ja vaihtovaihtoehdot .....	61	<b>C4. Hälyttämättömien lähettimien luettelo .....</b>	<b>81</b>
5.9.2 Langattomien laitteiden testaaminen .....	61	<b>LIITE D. Tapahtumakoodit .....</b>	<b>82</b>
5.9.3 GSM-moduulin testaaminen.....	63	<b>D1. Contact ID:n tapahtumakoodit.....</b>	<b>82</b>
5.9.4 SIM-numeron testaus .....	63	<b>D2. SIA-tapahtumakoodit .....</b>	<b>82</b>
5.9.5 Laajakaista/PowerLink-moduulin testaaminen .....	63	<b>D3. Scancom-raportointiprotokollan dataformaattiin tutustuminen .....</b>	<b>83</b>
<b>5.10 Käyttäjäasetukset .....</b>	<b>64</b>	<b>D4. SIA IP:n kautta – laitteen käyttäjien poikkeama-arvot.....</b>	<b>83</b>
<b>5.11 Oletusasetukset .....</b>	<b>64</b>	<b>LIITE E. Sapattitila .....</b>	<b>84</b>
<b>5.12 Sarjanumero .....</b>	<b>65</b>	<b>E1. Yleistä .....</b>	<b>84</b>
<b>5.13 Aluejako .....</b>	<b>65</b>	<b>E2. Liitäntä.....</b>	<b>84</b>
5.13.1 Yleisohjeet – Aluejako-valikko.....	65	<b>E3. Järjestelmän virittäminen sapattikellon avulla .....</b>	<b>84</b>
5.13.2 Alueiden käyttöönotto ja käytöstäpoisto .....	65	<b>LIITE F. PowerLink3 IP Communicator .....</b>	<b>85</b>
<b>6. SÄÄNNÖLLINEN TESTAUS .....</b>	<b>66</b>	<b>F1. Johdanto.....</b>	<b>85</b>
<b>6.1 Yleisohjeet .....</b>	<b>66</b>	<b>F2. Tekniset tiedot.....</b>	<b>85</b>
<b>6.2 Säännöllisen testi suorittaminen .....</b>	<b>66</b>	<b>F3. Asennus.....</b>	<b>86</b>
<b>7. HUOLTO .....</b>	<b>69</b>	Pakkauksen sisältö .....	86
<b>7.1 Järjestelmän ongelmien ratkominen .....</b>	<b>69</b>	Järjestelmävaatimukset .....	86
<b>7.2 Keskuslaitteen irrottaminen .....</b>	<b>70</b>	<b>F4. Visonic PowerLink3 IP Communicatorin asennus.....</b>	<b>87</b>
<b>7.3 Vara-akun vaihtaminen .....</b>	<b>70</b>	Laitteistoasennus .....	87
<b>7.4 Sulakkeen vaihtaminen .....</b>	<b>70</b>	Ohjauspaneelin määräitys .....	89
<b>7.5 Ilmaisimien vaihtaminen ja siirtäminen.....</b>	<b>70</b>	<b>LIITE G. Sanasto .....</b>	<b>90</b>
<b>7.6 Järjestelmän vuosittainen tarkastus .....</b>	<b>70</b>	<b>LIITE H. Normien mukaisuus.....</b>	<b>92</b>
		<b>PowerMaster-10/30 G2 -pikakäyttöopas.....</b>	<b>95</b>

# 1. JOHDANTO

PowerMaster®-10 G2 ja PowerMaster®-30 G2 ovat PowerG-tekniikan kanssa yhteensopivia ammattilaisille tarkoitettuja langattomia palontorjunta- ja turvallisuuslaitteita, jotka tukevat edistyneitä sovelluksia sekä Visonicin uusia ja mullistavia langattomia tekniikoita: kahdensuuntaista PowerG™-tekniikkaa, aikajakokanavointia (TDMA) ja taajuushyppelyä (FHSS). Nämä langattomat laitteet ovat erinomaisen luotettavia ja käyttöalueeltaan laajoja. Lisäksi niissä on pitkäkestoinen akku, ja ne ovat käyttäjäturvallinen ratkaisu sekä valvontapalvelujen tarjoajille että ammattiasentajille.

Tämä opas koskee PowerMaster-10/30 G2 v18 -laitetta ja sitä uudempia versioita. Ajankohtaisimmat käyttö- ja asennusoppaat ovat ladattavissa Visonicin Internet-sivustolta osoitteesta <http://www.visonic.com>.

**Huomautus:** Jäljempänä käytetään toisinaan lyhennystä *Pmaster* nimityksen *PowerMaster* sijaan.

PowerMaster-10/30 G2 -keskuslaite toimitetaan seuraavien kahden käsikirjan kanssa:

- **Asennusopas** (tämä opas) – tarkoitettu laitteen asentajalle asennusta ja ohjelmointia varten
- **Käyttöopas** – tarkoitettu niin ikään laitteen asentajalle asennusta ja ohjelmointia varten sekä järjestelmän pääkäyttäjälle asennuksen jälkeen. Tämä opas tulee luovuttaa laitteen pääkäyttäjälle.

## 1.1 Laitteen ominaisuudet

Seuraavassa taulukossa on esitetty PowerMasterin ominaisuudet toiminta- ja käyttökuvauksineen.

<u>Ominaisuus</u>	<u>Kuvaus</u>	<u>Asetus- ja käyttöohje</u>
Visuaalinen hälytysten tarkastelu	Kun PowerMaster-laitetta käytetään yhdessä Next CAM PG2 PIR -kamerantunnistimen ja GPRS-tiedonsiirron kanssa, vartiointiliike pystyy ottamaan tallenteita hälytystilanteista. Laite lähettää tallenteita vartiointiliikkeelle automaattisesti varkauksien varalta ja asetuksista riippuen myös palontorjunta- ja henkilöhälytysten varalta.	<p><b>1. GPRS-tiedonsiirron asetukset:</b> katso GSM-moduulin asennus (osa 3.4, kun kyseessä on PowerMaster-10 G2, ja osa 4.6, kun kyseessä on PowerMaster-30 G2).</p> <p><b>2. Kameran asetusten teko:</b> katso Next CAM PG2 -laitteen asennusohjeita.</p> <p><b>3. Palontorjunta- ja henkilöhälytysten tarkastuksen aktivointi:</b> katso osaa 5.6.6 Liikekameroiden konfigurointi videohälytysten tarkastusta varten.</p>
Kameroista pyydetävät tallenteet	PowerMaster voi tuottaa pyydettyä valokuvia Next CAM PG2:sta PowerManage-etäpalvelimen kautta. Valokuvat otetaan vartiointiliikkeestä tulevien käskyjen perusteella. Asiakkaiden yksityisyyden suojaamiseksi laite voidaan asettaa siten, että tarkastelu pyydettyä on mahdollista vain tietyissä käyttötiloissa (esim. Poiskytk-, Kotona- ja Poissa-tiloissa) ja tietynä ajanjaksona hälytyksen jälkeen.	<p><b>1. Pyydettyjen tallenteiden asetukset:</b> katso osaa 5.6.6 Liikekameroiden konfigurointi videohälytysten tarkastusta varten.</p> <p><b>2. Kuvien pyytäminen ja tarkasteleminen:</b> katso PowerManage-käyttöoppaan lukua 5 Tapahtumien tarkastelu ja käsittely.</p>
Helppo rekisteröinti	PowerG-laitteita on helppo rekisteröidä keskuslaitteesta. Esirekisteröinti voidaan suorittaa syöttämällä PowerG-laitteen tunnusnumero ja aktivoimalla laite sitten keskuslaitteen lähellä.	<b>Laitteen rekisteröiminen ja esirekisteröinti:</b> katso 5.4.2 Uusien langattomien laitteiden ja johdollisten anturien lisääminen.
Laitteen konfiguroiminen	Laitteen asetukset ja niihin liittyvät järjestelmät voidaan konfiguroida keskuslaitteesta tai etäohjelmoinnilla. Jokaisella PowerG-laitteella on omat asetuksensa, jotka voidaan valita keskuslaitteen kautta avaamalla LAITEASETUKSET-valikko. <b>HUOM:</b> <i>Järjestelmän vähimmäiskonfiguraatio käsittää yhden ilmaisimen.</i>	<p><b>Laitteen konfigurointi keskuslaitteesta:</b> katso lukua 5 Ohjelmointi ja yksittäisen laitteen asennusohjeita.</p> <p><b>Laitteen konfigurointi etäohjelmoinnilla:</b> katso PowerManage-käyttöoppaan lukua 3 Keskuslaitteen käyttäminen ja etäohjelmointiin tarkoitettujen tietokoneohjelmiston käyttöoppaan lukuja 6 ja 7.</p>

## 1. JOHDANTO

Keskuslaitteen ja oheislaitteiden diagnostiikka  
Kaikkien suojatulla alueella olevien langattomien anturien toiminta voidaan testata, kun halutaan kerätä tietoa kustakin lähettimestä saatujen signaalien voimakkuudesta ja tarkastella kerättyjä tietoja testin päätyttyä.

Säännöllisten testien tekeminen  
Laitte tulee testata vähintään kerran viikossa ja aina hälytyksen jälkeen. Säännölliset testit voidaan suorittaa paikallisesti tai etäohjauksella (käyttäen apuna myös muuta henkilöä kuin teknikköä, joka on läsnä rakennuksessa).

Jakaminen alueisiin<sup>1</sup>  
Jakamistoiminnolla – sen ollessa aktivoituna – voidaan jakaa hälytysjärjestelmä eri alueisiin, joista kukin toimii itsenäisenä hälytysjärjestelmänä. Jakamistoimintoa voidaan käyttää asennuksissa, joissa jaetut turvajärjestelmät ovat käytännöllisempiä. Näin saattaa olla esim. kotitoimistossa tai varastorakennuksessa.

Kaksisuuntainen ääniviestintä<sup>2</sup>  
PowerMaster-järjestelmä mahdollistaa puhutun viestinnän valvonta-asetusten kanssa.

Laitteen konfigurointimallit  
Järjestelmään valittavat uuden laitteen rekisteröintiasetukset voidaan asettaa jo ennen laitteen rekisteröimistä. Oletusasetukset säästävät aikaa laitteen asetusten tekemisessä.

SirenNet – savutunnistimiin perustuva yleissireeni  
Kaikki PowerG-savutunnistimet pystyvät toimimaan sireeneinä, jolloin ne varoittavat minkä tahansa neljän hälytystyyppin – tuli, kaasu, murto ja tulva – vuoksi.

Keskuslaitteeseen kiinteästi asennettu sireeni  
Keskuslaitteeseen on sisäänrakennettu tehokas sireeni, joka soi hälytyksen yhteydessä oletusasetusten mukaan.

Johdollisten sireenien lähdöt  
Keskuslaitteeseen voidaan kytkeä johdollinen sireeni ja vilkkuvalo.

Johdolliset silmukat ja ohjelmoitavat lähdöt (PGM)  
Keskuslaite tukee johdollisia tunnistimia ja automaattisia valvontalaitteita, joissa on ohjelmoitavat johdolliset lähdöt.

**Diagnostiikan suorittaminen ja signaalien voimakkuuden tarkistaminen:** katso 5.9 Diagnostiikka.

**Kävelytestin suorittaminen paikallisesti:** katso 6.0 Säännölliset testit.

**Kävelytestin suorittaminen etäällä olevasta paikasta:** katso etäohjelmointiin tarkoitettun tietokoneohjelman käyttöoppaan 6.0 Tietotaulukot.

**1. Alueiden aktivointi:** katso 5.13 Jakaminen alueisiin.

**2. Kunkin laitteen jakaminen alueisiin:** katso 5.4.2 Uusien langattomien laitteiden tai johdollisten anturien lisääminen.

**Lisätietoa jakamisesta alueisiin:** katso käyttöoppaan LIITETTÄ B Jaettujen alueiden käyttäminen ja LIITETTÄ B.

**Kahdensuuntaisen ääniviestinnän aktivointi:** katso 5.6.4 Vartiointiliikkeen lähetettävän tapahtumaraportointiin konfigurointi.

**1. Laitteen oletusasetusten määrittäminen:** katso 5.4.7 Oletuskonfiguroinnin valitseminen laiteasetuksiksi.

**2. Laitteen rekisteröiminen ja esirekisteröinti:** katso 5.4.2 Uusien langattomien laitteiden ja johdollisten anturien lisääminen.

**SirenNetin aktivointi ja konfigurointi kullekin savutunnistimelle:** katso SMD-426 PG2:n tai SMD-427 PG2:n asennusohjeita.

**Sen määrittäminen, tuleeko sireenin soida hälytysten yhteydessä vai ei:** katso osaa 5.5.5 Sireenien toimintojen asetukset.

**Johdollisen sireenin asentaminen ja kytkeminen:** katso 4.9 Valinnaisen laajennusmoduulin asentaminen.

**1. Johdollisen silmukan ja PGM-laitteen kytkeminen:** katso 3.6 Johdollisen silmukan tai PGM:n lisääminen.

**2. Johdollisen silmukan ohjelmointi:** katso 5.4.2 Uusien langattomien laitteiden tai johdollisten anturien lisääminen.

**3. PGM-lähtöjen ohjelmointi:** katso 5.7 PGM-lähdöt.

<sup>1</sup> Koskee PowerMaster-30 G2:ta.

<sup>2</sup> Koskee vain äänitoiminnolla varustettua PowerMaster-30 G2:ta.

Raportointi yksityisille käyttäjille ja/tai vartiointiliikkeelle puhelimitse, tekstiviestillä tai IP-tiedonsiirrolla	PowerMaster-järjestelmä voidaan ohjelmoida lähettämään hälytysilmoituksia ja ilmoituksia muista tapahtumista neljälle yksityishenkilölle puhelimitse ja lisäksi neljään matkapuhelimeen sekä raporttoimaan näistä tapahtumista vartiointiliikkeelle tekstiviestillä tai perinteisen puhelinverkon tai IP-tiedonsiirron kautta.
Pika-asennus ja laiteyhteyden laadun osoittimen käyttö	Asennettaessa langattomia PowerG-laitteita ei ole tarpeen tarkkailla keskuslaitetta, koska PowerG-laitteissa on valmiiksi asennettu laiteyhteyden laadun osoitin. Asennuspaikan valitseminen käy nopeasti ja helposti.
Laitapaikannin	Toiminto auttaa tunnistamaan LCD-näytössä näkyvän laitteen helposti.
Turvakaappien valvonta	PowerMaster pystyy valvomaan turvakaappia, jossa säilytetään toimipisteen avaimia, joita saa käyttää ainoastaan toimipisteen vartija tai vartiointiliikkeen vartija hälytyksen sattuessa.
Viritysohjoin	PowerMaster-järjestelmän virittämistä ja virityksen käytöstä poistamista voidaan ohjata ulkoisella järjestelmällä.

**Yksityisiin puhelimiin lähetettävien ilmoitusten konfigurointi:** katso PowerMaster-10/30 G2:n käyttöoppaan luvun 6 kohtaa B.12 Puhelin- ja tekstiviestiraportoinnin ohjelmoiminen.

**Vartiointiliikkeen lähetettävien ilmoitusten konfigurointi:** katso 5.6.4 Vartiointiliikkeen lähetettävän tapahtumaraportoinnin konfigurointi.

Katso tietoa langattoman laitteen ihanteellisen asennuspaikan valinnasta luvusta 2  
Asennuspaikan valitseminen.

**Lisätietoa laitepaikantimesta:** katso PowerMaster-10/30 G2:n käyttöoppaan lukua 2 PowerMaster-järjestelmän käyttö.

**Laitapaikantimen käyttö silmukan ohittamisen yhteydessä tai ohitetun silmukan tyhjentämisen yhteydessä:** katso PowerMaster-10/30 G2:n käyttöoppaan luvun 6 osaa B.1 Silmukan ohituskaavion laadinta.

**Laitapaikantimen käyttö säännöllisen testin yhteydessä:** katso lukua 6 Säännölliset testit tai PowerMaster-10/30 G2:n käyttöoppaan lukua 9 Järjestelmän testaaminen.

**1. Turvakaapin kytkeminen keskuslaitteeseen:** katso 3.6 Johdollisen silmukan tai PGM:n lisääminen, kuvaa 3.6b (PowerMaster-10 G2) / 4.9 Valinnaisen laajennusmoduulin asentaminen ja kuvaa 4.9b (PowerMaster-30 G2).

**2. Turvakaapin silmukkatyyppin konfigurointi vartioitavan silmukan tyyppiä:** katso 5.4.2 Uusien langattomien laitteiden tai johdollisten anturien lisääminen.

**3. Vartijakoodin valitseminen:** katso 5.3 Asennuskoodien valitseminen.

**1. Ulkoisen järjestelmän lähdon kytkeminen keskuslaitteeseen:** katso 3.6 Johdollisen silmukan tai PGM:n lisääminen, kuvaa 3.6b (PowerMaster-10 G2) / 4.9 Valinnaisen laajennusmoduulin asentaminen ja kuvaa 4.9b (PowerMaster-30 G2).

# 1. JOHDANTO

## Järjestelmän rakenne:

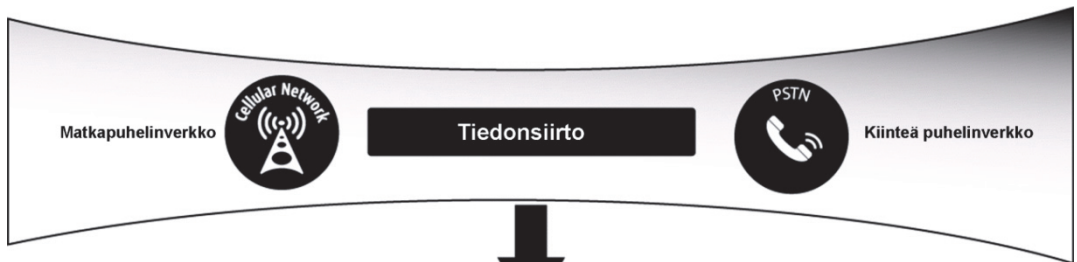
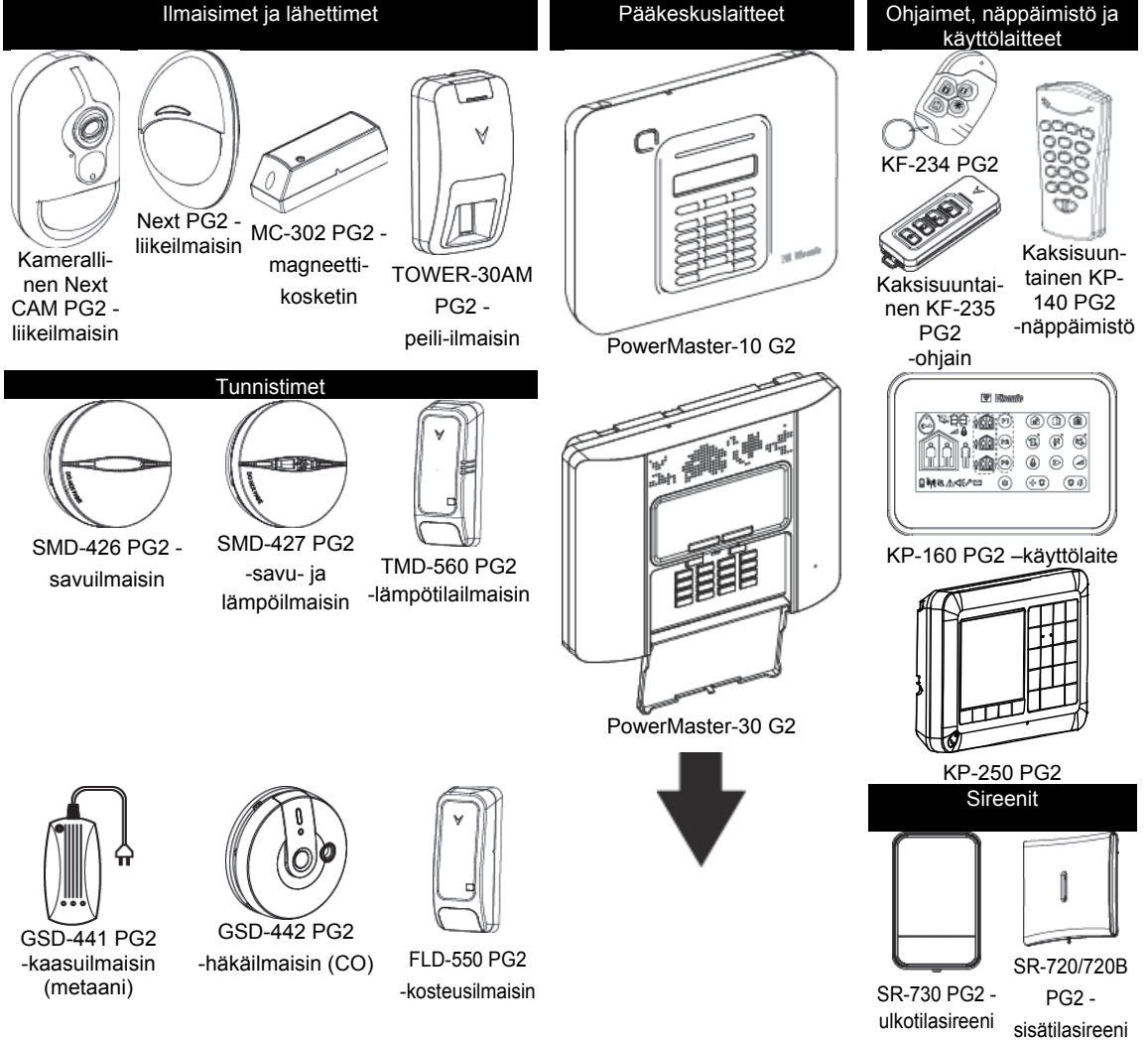

### Valvonta-asema



### Käyttäjien valvonta ja ilmoitukset



## 2. ASENNUSPAIKAN VALITSEMINEN

PowerMaster-keskuslaitteen parhaan mahdollisen asennuspaikan valinnassa tulee huomioida seuraavat seikat:

- Valitun paikan tulee sijaita suunnilleen asennuspaikan keskellä kaikkiin lähettämiin nähden, ja mieluiten piilossa.
- Virtalähteen lähellä
- Puhelinliitännän lähellä (jos käytetään perinteistä puhelinverkkoa)
- Paikassa, jossa on hyvä matkapuhelinverkko, jos käytetään GSM-350 PG2:ta
- Etäällä langattomista häiriölähteistä, kuten
  - tietokoneista ja muista elektronisista laitteista, virtajohdoista, langattomista puhelimista, valonhimentimistä jne.
  - suurista metalliesineistä (kuten metalliovista ja jääkaapeista).
- **Huomautus: Suositeltava etäisyys on vähintään 1 metri.**
- Jos keskuslaitteen sisäistä sireeniä ja/tai äänitoimintoa halutaan käyttää, kannattaa valita paikka, jossa ääni kuuluu koko lähiympäristöön.

### Langattomien laitteiden asennus:

- Varmista, että jokaisen laitteen signaalien vastaanottotaso on joko vahva tai hyvä, ei heikko.
- Langattomat magneettikoskettimet tulee asentaa pystysuoraan asentoon ja niin ylhäälle oveen tai ikkunaan kuin mahdollista.
- Langattomat PIR-tunnistimet tulee asentaa pystysuoraan niiden asennusohjeissa määritetylle korkeudelle.
- Toistimien tulee sijaita korkealla seinässä lähettimien ja keskuslaitteen keskivaiheilla.

**VAROITUS!** Keskuslaitteen tulee sijaita vähintään 20 cm:n etäisyydellä ihmisistä normaalin käytön aikana. Tuotteeseen liitettävät antennit eivät saa sijaita eikä niitä saa käyttää yhdessä muiden antennien eikä lähettimien kanssa.

### Asiakkaan työtilojen laitteistot ja johdotukset

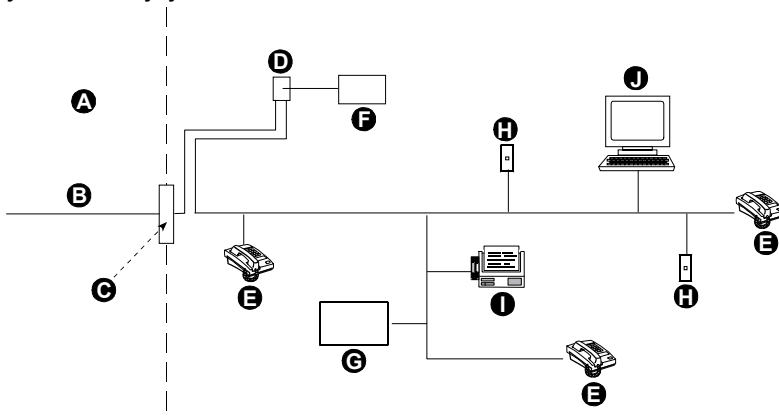

- |                                     |                             |
|-------------------------------------|-----------------------------|
| A. Verkkopalvelujen tarjoajan tilat | F. Hälytyslaitteet          |
| B. Puhelinlinja                     | G. Vastausjärjestelmä       |
| C. Verkon rajakohta                 | H. Käyttämätön RJ-11-liitin |
| D. RJ-31X-liitin                    | I. Faksilaite               |
| E. Puhelin                          | J. Tietokone                |

**Huomautus:** Soittojen vastaavuusluvun (REN) avulla määritetään niiden laitteiden lukumäärä, jotka voidaan yhdistää tiettyyn puhelinlinjaan. Liian suuri vastaavuusluku voi saada aikaan sen, että puhelinlaitteet eivät soi puhelun saapuessa. Useimmilla, mutta ei kaikilla alueilla soittojen vastaavuuslujen summan ei pidä ylittää viittä (5,0). Varmat tiedot puhelinlinjaan kytkettävien laitteiden enimmäismäärästä määritettynä REN-lukuna saa paikalliselta puhelinyltiöltä.

Yhteys puhelinyltiöön kolikkopalvelujen kautta on kielletty. Yhteislinjojen palveluiden hinnat riippuvat paikallisista tariffeista.

Asentajan tulee tarkistaa puhelinlinjan ”kaappausta” koskevat tiedot. Muut puhelinpalvelut, kuten DSL, on otettava huomioon. Jos puhelinlinjassa on DSL-palvelu, on käytettävä suodinta. On suositeltavaa valita Excelsus Technologiesin valmistama DSL-hälytys-suodinmalli Z-A431PJ31X tai vastaava. Suodin on helppo kytkeä RJ-31X-liittimeen. Sen avulla hälytysraportointi onnistuu katkaisematta Internet-yhteyttä.

## 3. POWERMASTER-10 G2:N ASENNUS

Vaadittava työkalu: Philips-ruuvitaltta nro 2.

PowerMaster-10 G2:n asennusprosessi on esitetty kuvissa 3.1–3.9.

### 3.1 PowerMaster-10 G2:n keskuslaitteen avaaminen ja kannattimen asentaminen

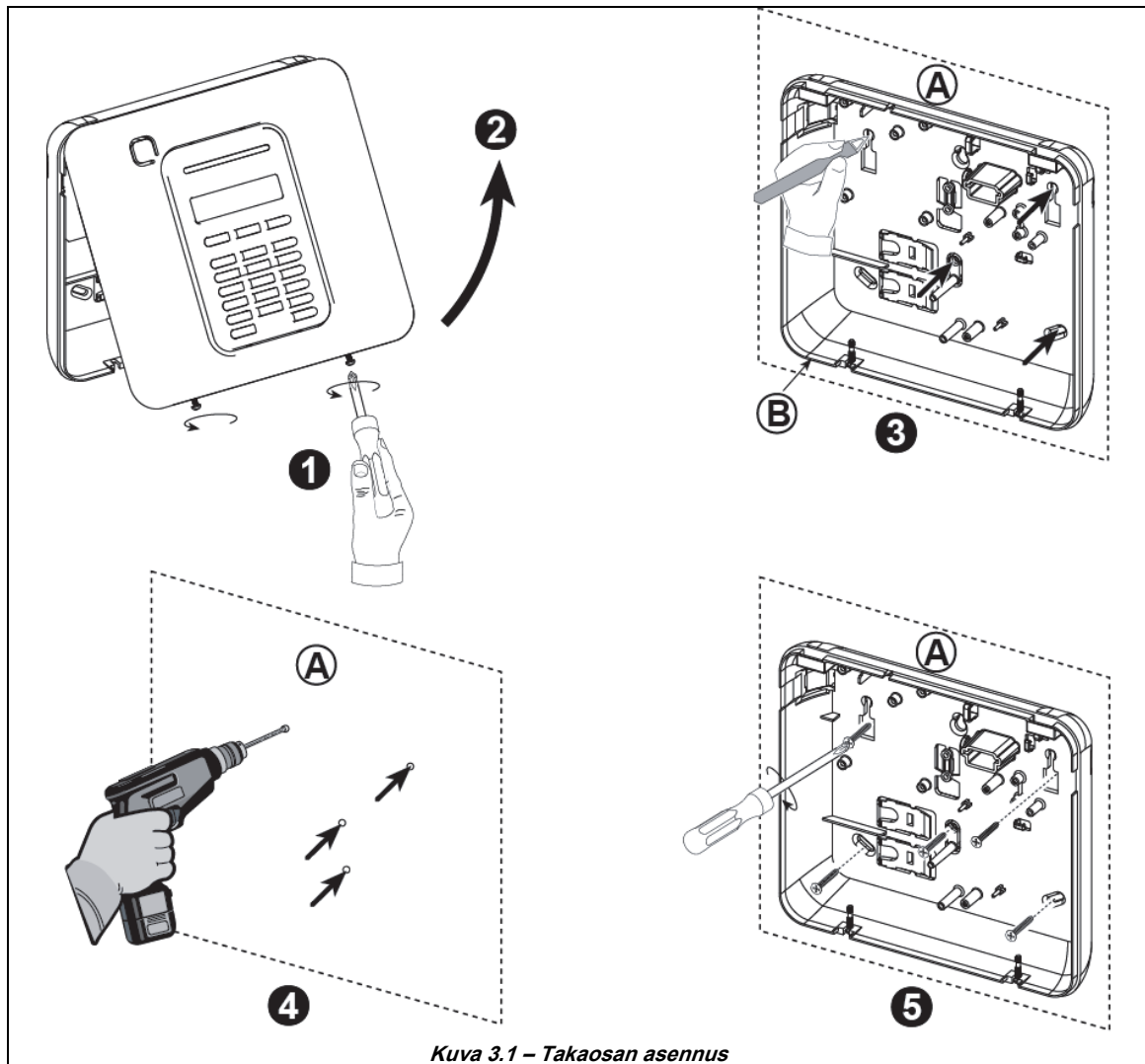

Kuva 3.1 – Takaosan asennus

#### Laitteen asentaminen:

1. Löysää ruuvit.
2. Irrota etukansi.
3. Merkitse asennuspintaan neljä porauskohtaa.
4. Poraaja neljä reikää ja työnnä seinäkiinnikkeet paikoilleen.
5. Kiinnitä takaosa neljällä ruuvilla.

- A. Asennuspinta  
B. Takaosa

**VAROITUS!** SIREENIN ja SILMUKAN liittimet on asetettava samaan linjaan piirilevyn pinnien kanssa, kun ne kytketään takaisin paikoilleen. Liittimien väärä asento tai päinvastainen järjestys voi aiheuttaa sisäisiä vaurioita PowerMaster-10 G2 -laitteeseen!

## 3.2 Kytkeminen puhelinlinjaan

### PUHELIMEN JOHDOTUS

Kytke puhelinjohto SET-liittimeen ja kytke puhelinlinjan johto LINE-liittimeen (haluamasi läpiviennin kautta).

**Huomautus:** Puhelinjohdon pituuden ei tule ylittää kolmea metriä.

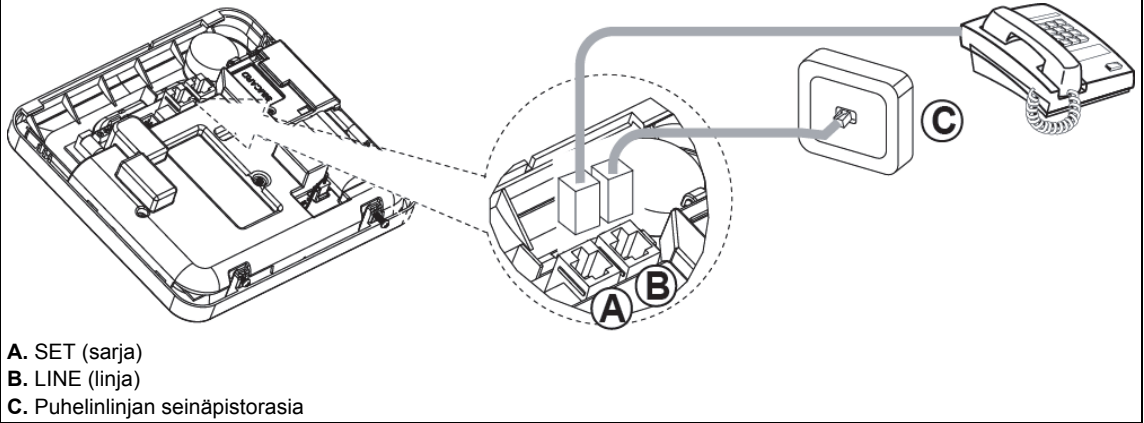

**Kuva 3.2 – Puhelimen johdotus**

Laite on tarkoitettu kytkettäväksi puhelinverkkoon RJ11-liittimellä, joka täyttää ACTA-järjestön säännösten osassa 68 esitetyt vaatimukset, sekä asianmukaisesti asennetulla RJ31X-liittimellä. Katso tarkat tiedot piirroksesta.

Siinä tapauksessa, että RJ31X-liitintä ei ole käytettävissä (käännä puhelinlaitteen tai pätevän asentajan puoleen), PowerMaster-10 G2 tulee kytkeä ensin puhelinlinjaan, jonka jälkeen kaikki muut kodin laitteistot kytketään PowerMaster-10 G2 -laitteen puhelin-lähtöön ("Phone").

## 3.3 Järjestelmän suunnittelu ja ohjelmointi

Ohjelmoi järjestelmä tässä vaiheessa Ohjelmointi-osassa esitettyjä ohjeita noudattaen.

LIITTEESSÄ C olevat taulukot auttavat suunnittelemaan ja merkitsemään kunkin tunnistimen ja pidikkeen paikan ja kunkin lähettimen määrittymisen.

## 3.4 GSM-moduulin asentaminen

Sisäisen GSM 350 -moduulinsa ansiosta PowerMaster-10 G2 toimii GSM- tai GPRS-matkapuhelinverkossa (katso lisätietoja GSM 350 PG2:n asennusohjeista).

Automaattisen GSM-modeemin tunnistustoiminnon ansiosta GSM-modeemi voidaan rekisteröidä automaattisesti PowerMaster-10 G2 -keskuslaitteen muistiin. Automaattinen GSM-modeemin tunnistus voidaan aktivoida kahdella eri tavalla: peukalointisuojauksen jälkeisen kiittauksen ja resetoinnin avulla (virran uudelleenkäynnistyksellä tai asennusvalikosta poistumalla). Tämän seurauksena PowerMaster-10 G2 tarkastaa automaattisesti GSM COM -liitännät saadakseen selville, onko niihin kytketty GSM-modeemia.

Mikäli automaattinen GSM-modeemin tunnistus epäonnistuu ja modeemi on aikaisemmin rekisteröity PowerMaster-10 G2 -keskuslaitteeseen, näyttöön ilmestyy ilmoitus Puh poiston vahv. Ilmoitus katoaa näytöstä vasta, kun käyttäjä painaa **OK** -painiketta. Modeemia pidetään tällöin rekisteröimättömänä, eikä näyttöön tule GSM-häiriöilmoitusta.

### Huomautus:

Näyttöön tulee ilmoitus vain siinä tapauksessa, että PowerMaster-10 G2:n hälytysjärjestelmä on poiskytkettynä.

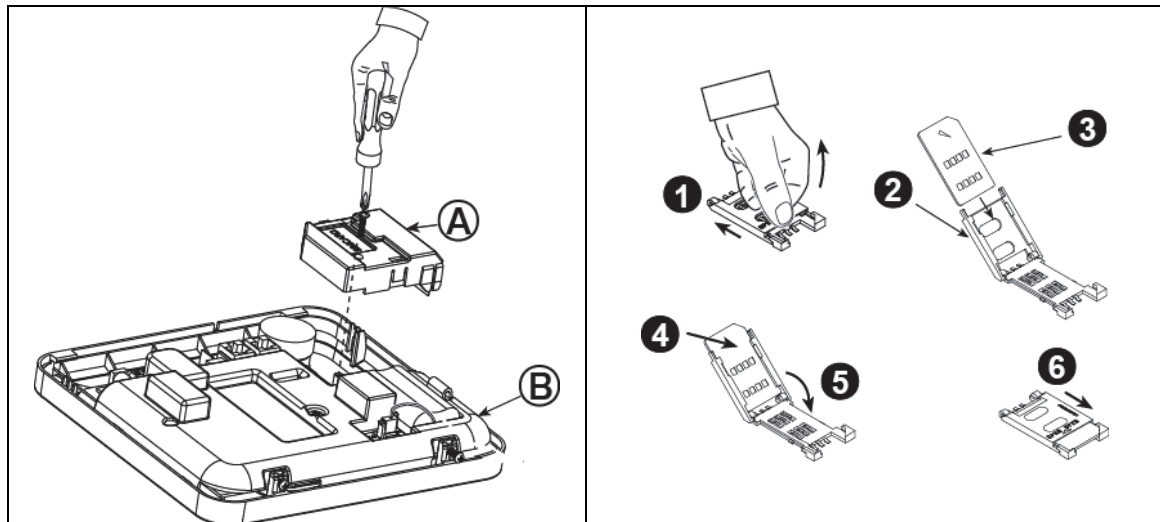

Kytke GSM-moduuli ja kiinnitä se yllä olevassa piirroksessa esitetyllä tavalla.

**A.** GSM

**B.** Etuosaa

**Ole varovainen!** Kytke irti molemmat akut ja vaihtovirtajohto ennen GSM-moduulin tai SIM-kortin asentamista tai poistamista.

Aseta SIM-kortti GSM-moduuliin yllä olevassa kuvassa esitetyllä tavalla.

1. Liu'uta kansi.

2. Avaa kansi.

3. Aseta SIM-kortti kannen suuntaisesti (huomaa kannen suunta).

4. Liu'uta SIM-kortti kanteen.

5. Käännä kansi kiinni.

6. Lukitse kansi painamalla sitä.

**TÄRKEÄÄ!** Älä aseta paikoilleen tai poista SIM-korttia keskuslaitteen ollessa virroitettuna vaihtovirtajohdon tai akun kautta.

**Kuva 3.4 – Valinnaisen GSM-moduulin asentaminen ja SIM-kortin asettaminen**

### 3.5 PGM-5:n asentaminen

PGM-5 on rajapintamoduuli, joka on tarkoitettu antamaan hälytyksiä, ilmoittamaan ongelmallisista tapahtumista ja välittämään käyttötilasignaaleja ulkoisiin laitteisiin, kuten langattomiin pitkän kantaman valvontalähettimiin, CCTV-järjestelmiin, kodin automaatiojärjestelmiin sekä LED-ilmoituspaneeleihin (katso lisätietoja PGM-5:n asennusohjeista). PGM-5:ssä on viisi puolijohdereleen lähtöä, ja se on tarkoitettu käytettäväksi pistokytettävänä sisäisenä lisämoduulina yhdessä PowerMaster-10 G2 -keskuslaitteen kanssa.

**Huomautus:** PGM-5 aktivoituu ainoastaan siinä tapauksessa, että PGM-5-asetus on valittu keskuslaitteen oletusasetuksista.

**Ole varovainen!** Asennettaessa PGM-5-moduulia on erittäin suositeltavaa vetää johto kuvassa 3.5 esitetyllä tavalla häiriöiden estämiseksi, koska keskuslaitteen antenneja liian läheltä kulkeva johto voi aiheuttaa ongelmia.

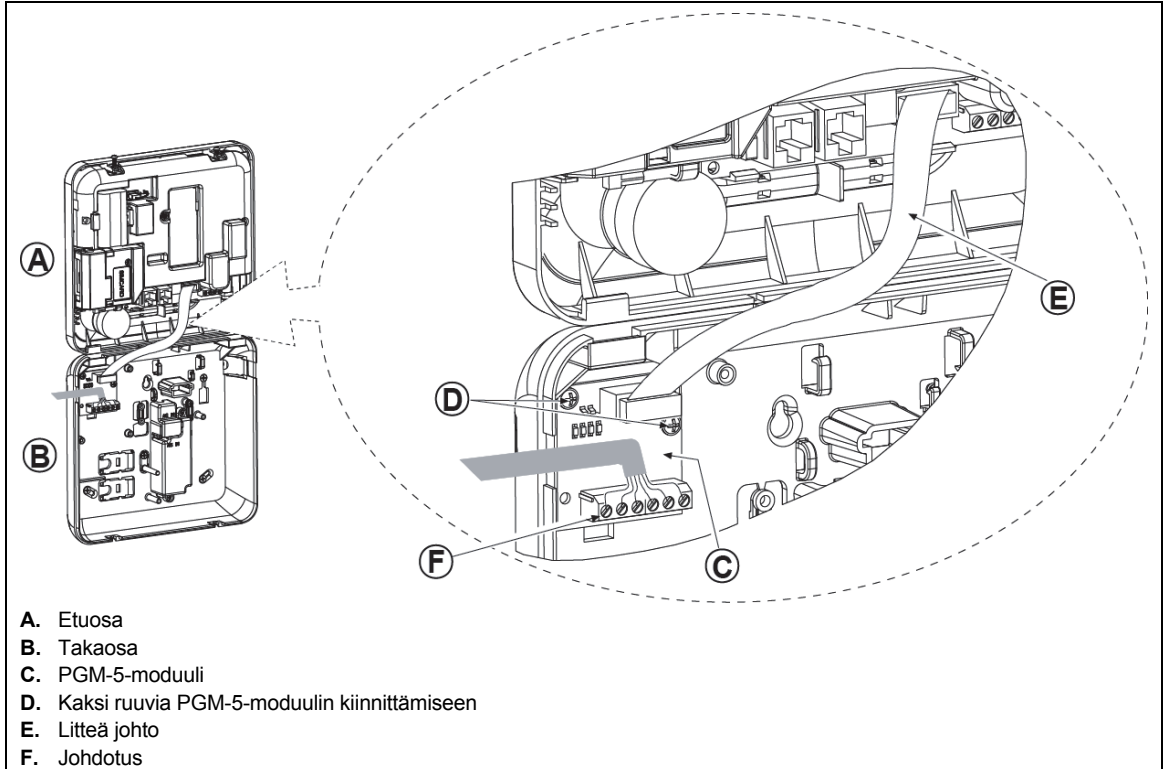

**Kuva 3.5 – PGM-5-moduulin asennus**

### 3.6 Johdollisen silmukan tai PGM-laitteen lisääminen

Vaadittavat työkalut: leikkuri ja tasapääruuvitaltta, jossa 3 mm:n kärki.

PowerMaster-10 G2:n johdotus on esitetty kuvissa 3.6a–3.7b.

#### KUVASARJA JOHDOTUKSESTA

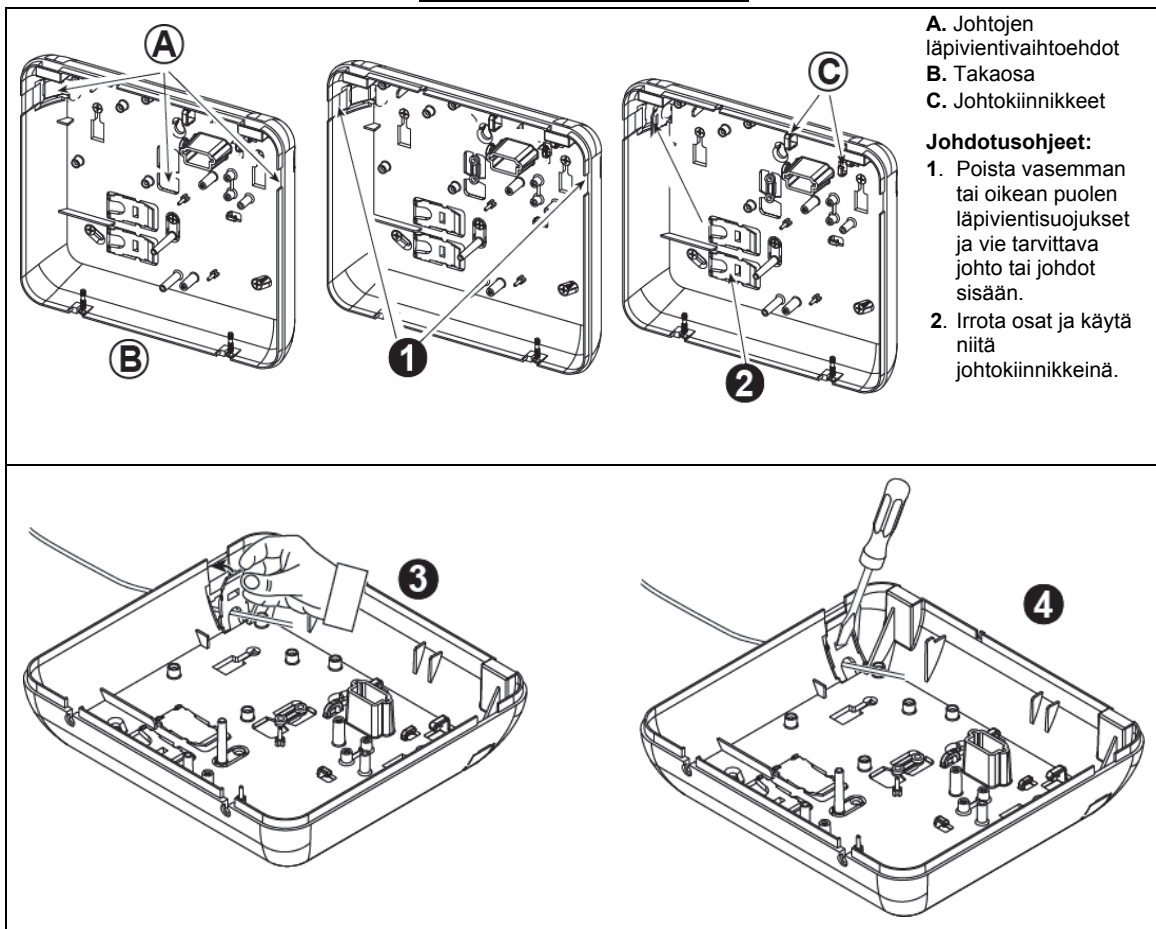

*Kuva 3.6a – Johdotus*

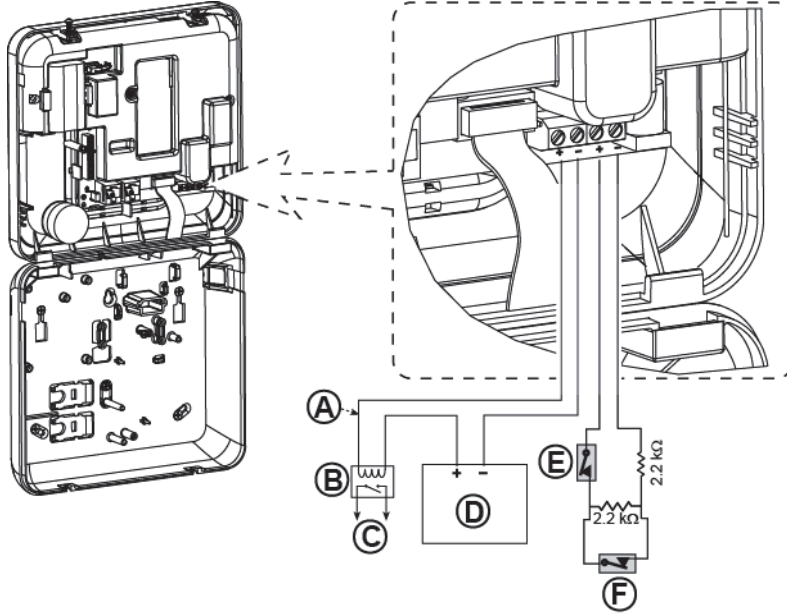
**OHJELMOITAVAN LÄHDÖN JA SILMUKAN JOHDOTUS**

- A.** Ohjelmoitava lähtö  
Vmaks = 30 V  
Imaks = 100 mA
- B.** Rele
- C.** Laite
- D.** Ulkoinen virransyöttö 5–30 V DC
- E.** Johdollisen tunnistimen peukaloitinkytkin
- F.** Johdollisen tunnistimen hälytys- tai virityskytkin (katso kohta 5.4.2, taulukko Silmukkatyyppien luettelo)

**Huomautus:**

Johdollinen tunnistin tulee asentaa vähintään 2 metrin päähän hallintapaneelista.

Johdotetun silmukan yhteydessä hallintapaneeli luokittelee tapahtumat mittaamansa vasteen mukaan kuten alla olevassa taulukossa on esitetty.

**E.O.L tai virityskytkinvaste**

Alue	Silmukka	Virityskytkin
0 kΩ ↔ ~1,76 kΩ	Kansisuoja	Kansisuoja
~1,76 kΩ ↔ ~2,64 kΩ	Normaali	Viritä
~2,64 kΩ ↔ ~3,52 kΩ	Kansisuoja	Kansisuoja
~3,52 kΩ ↔ ~5,26 kΩ	Viritä	Poista viritys
~5,26 kΩ ↔ ∞	Kansisuoja	Kansisuoja

**Huomautuksia:**

- E.O.L resistorit ovat 2,2 kΩ resistoreja, joiden jännite on 1/4 W, 5 % paneelista.
- Jos viritysavain on käytössä, johdollisen silmukan tulee sijaita suojatulla alueella.

**Kuva 3.6b – Ohjelmoitavan lähdön ja silmukan johdotus**

### 3. POWERMASTER-10 G2:N ASENNUS

## 3.7 Virran kytkeminen keskuslaitteeseen

### VAIHTOVIRRAN KYTKEMINEN KESKUSLAITTEeseen AC/AC-MUUNTAJALLA

Kytke virtajohto ja sulje keskuslaite kuvan esittämällä tavalla.

**Huomautus:**

Älä käytä muita verkkovirtajohtoja (3 m) tai virtalähteitä kuin valmistajan toimittamaa DONGGUAN ORIENTAL HERO ELE. CO. LTD., mallinro OH-41111AT-2 -johtoa.

**Huomautus:**

Laite on asennettava Yhdysvaltain kansallisen palontorjuntayhdistyksen (National Fire Protection Association) ANSI/NFPA 72 -säännösten luvun 2 mukaan.

Kytke sovitin virtaliittimeen.

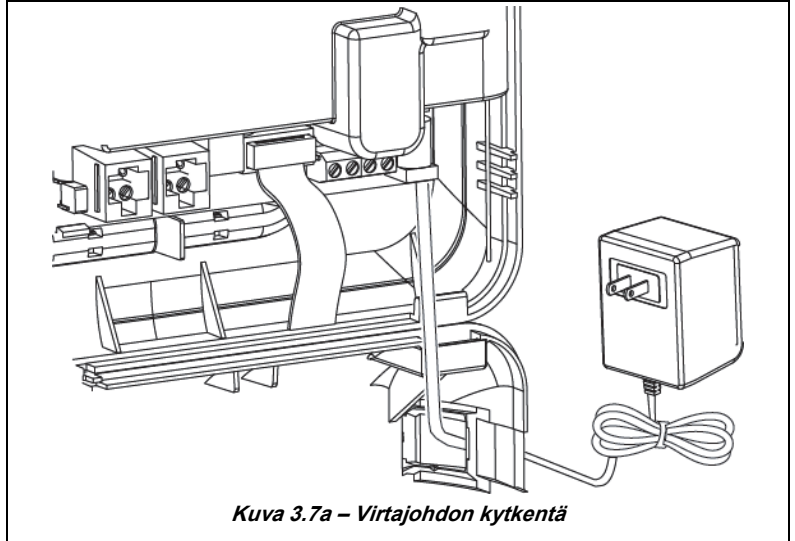

**Kuva 3.7a – Virtajohdon kytkentä**

**VAIHTOVIRRAN KYTKEMINEN SISÄISTÄ AC/DC-VIRRANSYÖTTÖYKSIKKÖÄ KÄYTTÄEN**

VAIHEET 1 JA 2 TULEE SUORITTAA TYÖPÖYDÄLLÄ ENNEN VARSINAISTA ASENNUSTA.

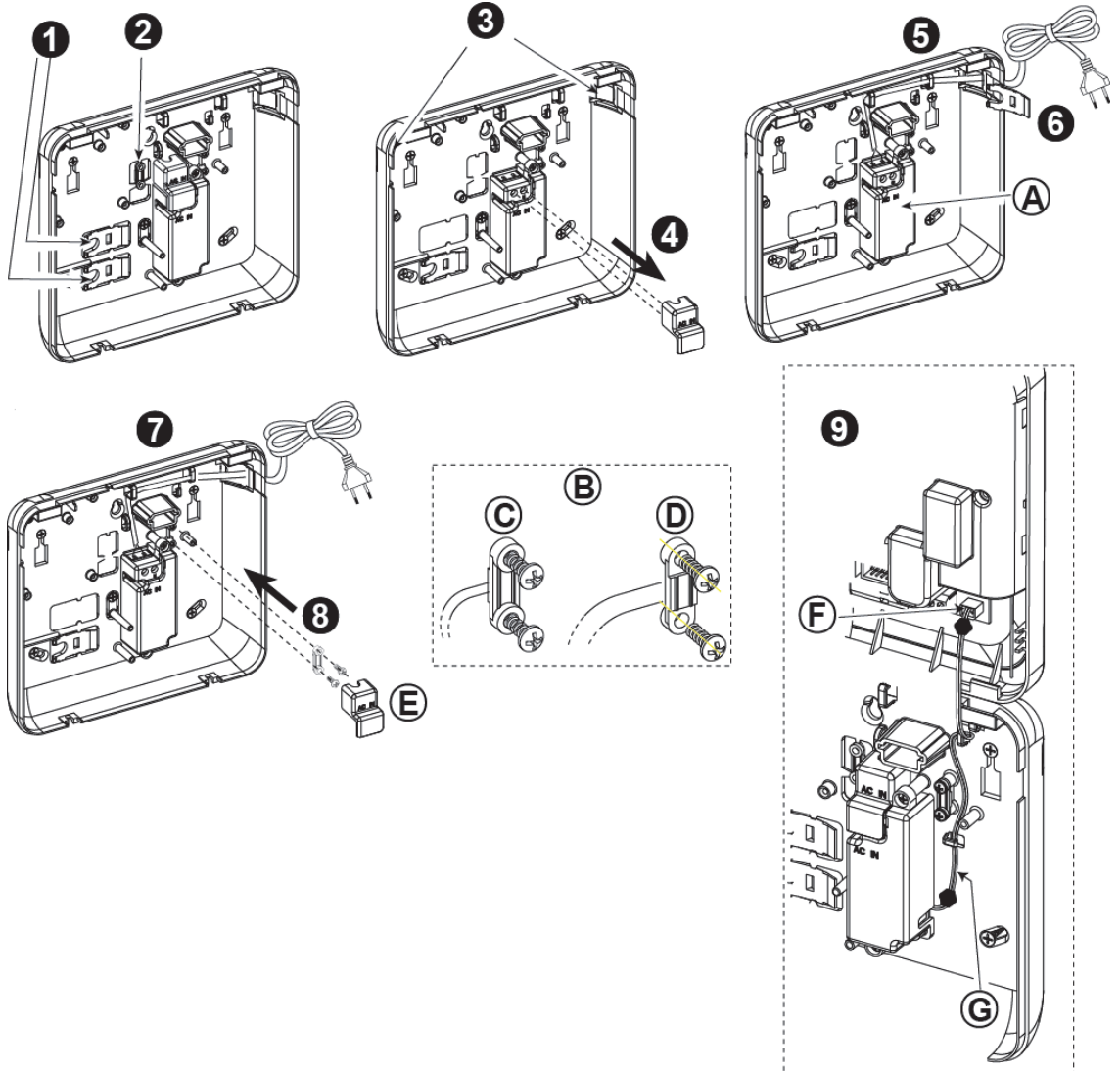

1. Vedä irti toinen muovikappaleista (sitä tarvitaan myöhemmin).
2. Vedä irti muovikappale (sitä tarvitaan myöhemmin).
3. Murra muovikappale irti (vasemmalta tai oikealta puolelta sähköjohdon suunnan mukaan).
4. Irrota virransyöttöliittimien kansi (E).
5. Vie virtajohto haluamasi johdotuskanavan läpi, ohjaa se virransyöttöyksikköön ja kytke sen kaksi johdinta ruuvitalalla virransyötön riviliittimeen. Kiristä ruuvit tiukkaan.
6. Aseta muovisuojus sähköjohdon sisäänantuloon (vedetty irti vaiheessa 1).

7. Kiinnitä virtajohto kiinnikkeellä (vedetty irti vaiheessa 2).
8. Sulje virransyöttöliittimien kansi.
9. Kytke tasavirran ulostulojohdon pistoke etuosassa sijaitsevaan tasavirran sisäänantuliittimeen.

- A. Sisäinen AC/DC-virransyöttöyksikkö  
 B. Virtajohtojen kiinnitysvaihtoehdot  
 C. Ohuelle johdolle  
 D. Paksulle johdolle (kiinnike toisin päin)  
 E. Liittimien suojus  
 F. Etukeskuslaitteessa oleva tasavirran sisäänantoliitin  
 G. Tasavirran ulostulojohto .....

**Kuva 3.7b – Virtajohtojen johdotus**

### 3. POWERMASTER-10 G2:N ASENNUS

## 3.8 Virran kytkeminen laitteeseen

Kytke virta PowerMaster-10 G2:een väliaikaisesti (katso kuvaa 3.7a). Virta voidaan ottaa myös vara-akusta, kuten näkyy kuvasta 3.8.

Jätä huomiotta kaikki virheilmoitukset, jotka näyttävät johtuvan akun tai puhelinyhteyden puuttumisesta.

#### Eurooppalaisten turvallisuusnormien noudattaminen:

- Laite on asennettava paikallisten sähkömäärysten mukaisesti.
- Sähkökatkaisimen on oltava hyvin esillä olevassa paikassa.
- Ulkaisen sähkökatkaisimen arvon tulee olla korkeintaan 16 A.
- Vaihtovirtaliitäntään kytkettävien johtojen kokonaisläpimitan tulee olla 13 mm ja johtokanavan läpimitan tulee olla 16 mm.

Katso lisätietoja kuvasta 3.7a Virtajohdon kytkentä.

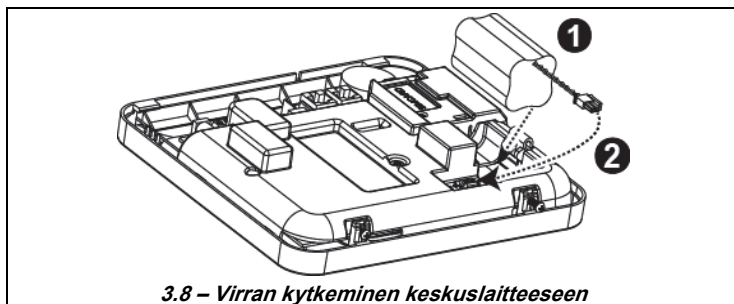

3.8 – Virran kytkeminen keskuslaitteeseen

#### Vara-akun asettaminen paikoilleen:

Kytke akku kuvassa 3.8 esitetyllä tavalla.

1. Aseta akku paikoilleen.
2. Kytke akku.

## 3.9 PowerMaster-10 G2 -keskuslaitteen sulkeminen

Keskuslaitteen lopullinen sulkeminen on esitetty alla.

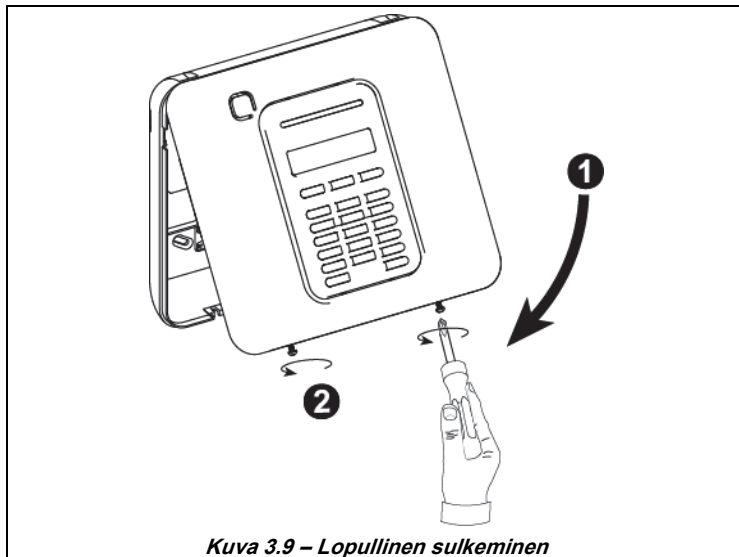

Kuva 3.9 – Lopullinen sulkeminen

#### Keskuslaitteen sulkeminen:

1. Sulje etukansi.
2. Kiinnitä ruuvit.

## 4. POWERMASTER-30 G2:N ASENNUS

Vaadittava työkalu: Philips-ruuvitaltta nro 2.

PowerMaster-30 G2:n asennusprosessi on esitetty kuvissa 4.1–4.13.

### 4.1 PowerMaster-30 G2 johdotusdiagrammi

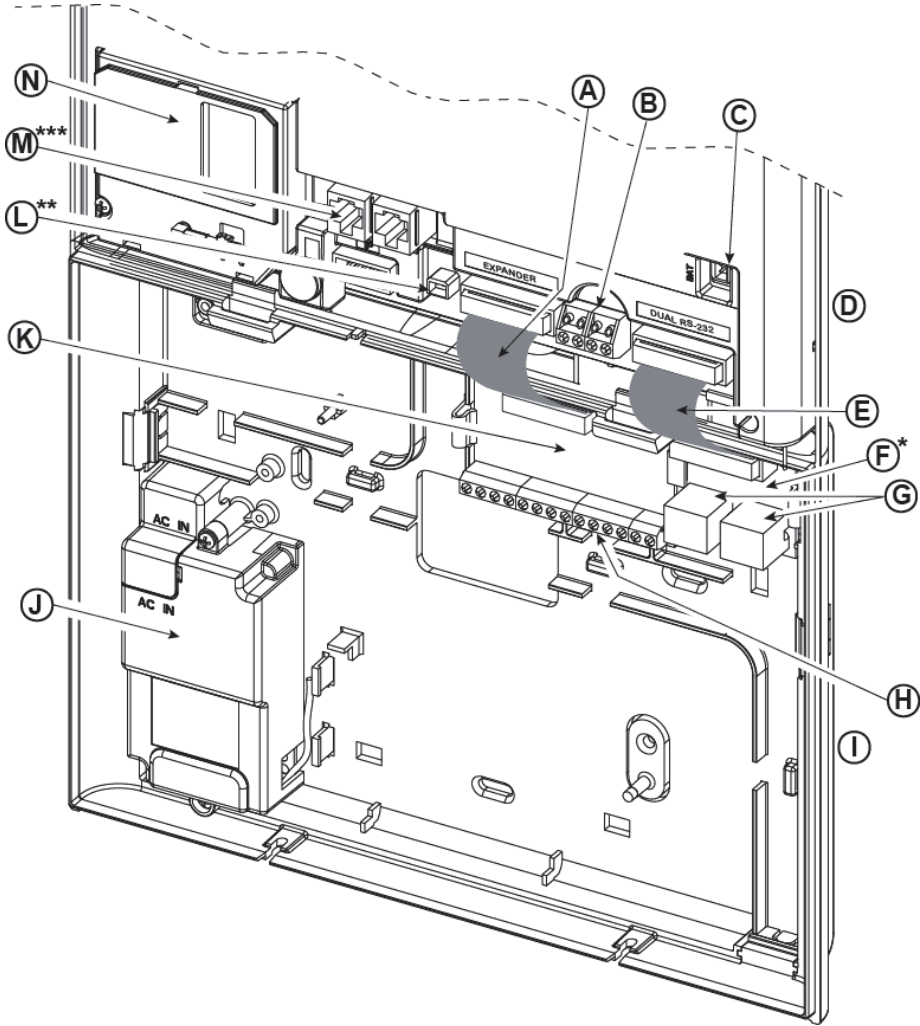

- |                                  |                                                        |                                     |                                                      |
|----------------------------------|--------------------------------------------------------|-------------------------------------|------------------------------------------------------|
| A. Laajennusmoduulin kaapeli     | B. Johdotetun silmukan/erikoissireenin terminaalilohko | C. Akkuliitin                       | D. Etuosa                                            |
| E. Dual RS-232 –moduulin kaapeli | F. Dual RS-232 –moduuli                                | G. Dual RS-232 –moduulin liittännät | H. Laajennusmoduulin johdotuksen terminaaliliitännät |
| I. Takaosa                       | J. Virtalähde                                          | K. Laajennusmoduuli                 | L. Virtaliitäntä                                     |
| M. Puhelinliitännät              | N. GSM-350 PG2                                         |                                     |                                                      |

\* tai PGM-5-moduuli

\*\* tai ulkoinen virtaliitäntä

\*\*\* tai terminaalilohko pohjoisamerikkalaisissa malleissa

**Kuva 4.1 – PowerMaster-30 G2 johdotusdiagrammi**

#### 4. POWERMASTER-30 G2:N ASENNUS

### 4.2 PowerMaster-30 G2:n keskuslaitteen avaaminen ja kannattimen asentaminen

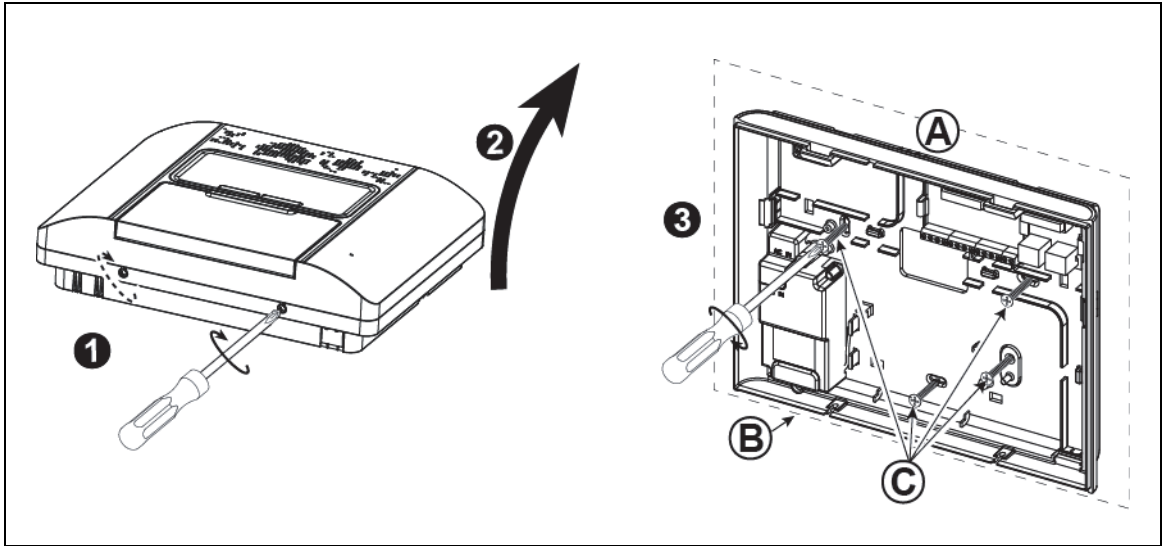

#### Yksikön asentaminen:

1. Avaa ruuvit.

2. Irrota etukansi.

3. Merkitse neljä porauspistettä asennuskohtaan ja poraa neljä reikää. Kiinnitä seinäkiinnikkeet ja sitten takayksikkö neljällä ruuvilla.

A. Asennuskohta

B. Takayksikkö

C. Ruuvit

*Kuva 4.2 – Takayksikön asentaminen*

### 4.3 Kytkeminen puhelinlinjaan

#### PUHELIMEN JOHDOTUS

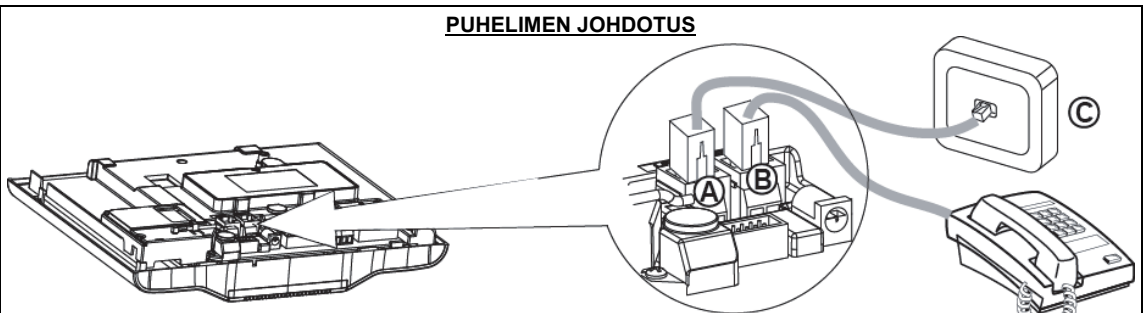

A. LINE (linja) C. Puhelinlinjan seinäpistorasia B. SET (sarja)

Kytke puhelinjohto SET-liittimeen ja kytke puhelinlinjan johto LINE-liittimeen (haluamasi läpiviennin kautta).

#### **Huomautus:**

*Puhelinjohdon pituuden ei tule ylittää kolmea metriä.*

*Kuva 4.3 – Puhelimen johdotus*

**Kaikki asennukset:** Mikäli puhelinlinjassa on DSL-palvelu, puhelinjohto on vedettävä DSL-suotimen kautta (katso lisätietoja sivulta 2 kohdasta OHJE ASENTAJALLE).

#### 4.4 Silmukan ja sireenin liittäminen (yksityiskohta "B" kuvassa 4.1)

Jos laajennusmoduulia ei käytetä, yksi silmukka ja yksi matalajännitesireeni voidaan liittää suoraan etupaneelin PCB-liitäntään.

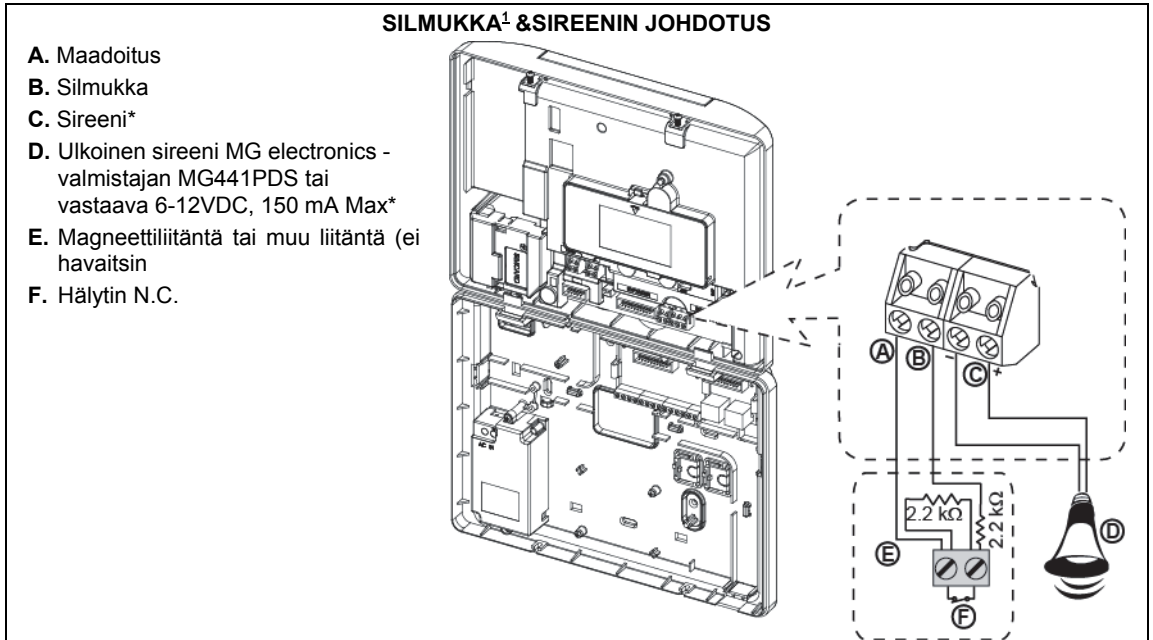

Kuva 4.4 – Silmukka- ja sireenijohdotus

#### 4.5 Järjestelmän suunnittelu ja ohjelmointi

Ohjelmoi järjestelmä tässä vaiheessa Ohjelmointi-osassa esitettyjä ohjeita noudattaen.

LIITTEESSÄ C olevat taulukot auttavat suunnittelemaan ja merkitsemään kunkin tunnistimen ja pidikkeen paikan ja kunkin lähettimen määrityksen.

<sup>1</sup> Voidaan rekisteröidä mihin tahansa alueeseen PowerMaster-30 G2 –hallintapaneelissa välillä 1-64

## 4.6 GSM-moduulin asentaminen (kohta "N" kuvassa 4.1)

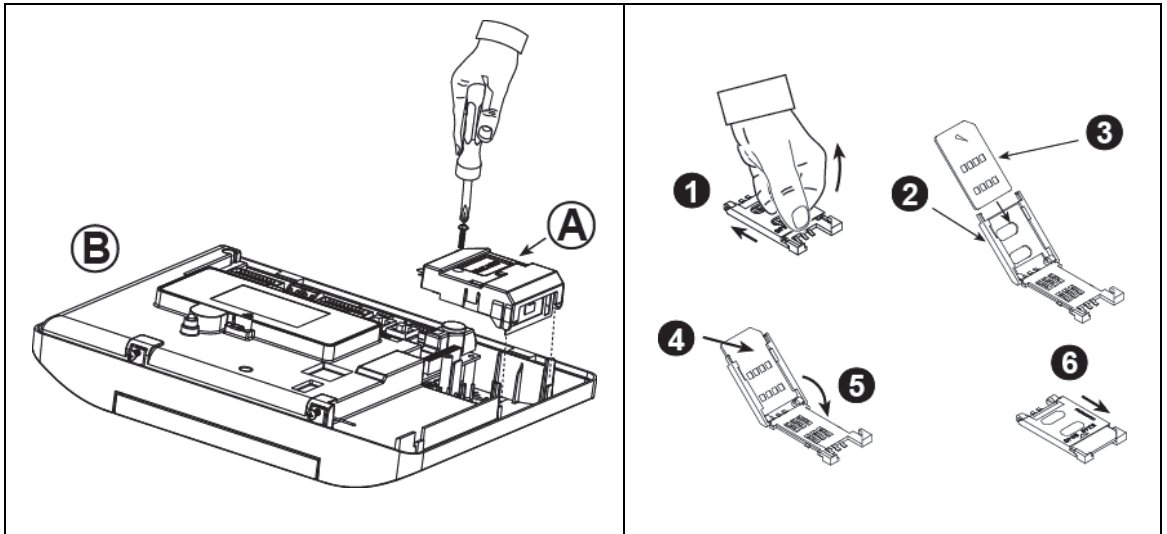

Kytke GSM-moduuli ja kiinnitä se yllä olevassa piirroksessa esitetyllä tavalla.

A. GSM

B. Etuosa

**Ole varovainen!** Älä asenna tai poista GSM-moduulia laitteen ollessa virroitettuna vaihtovirtajohdon tai vara-akun kautta.

Aseta SIM-kortti GSM-moduuliin yllä olevassa kuvassa esitetyllä tavalla.

1. Liu'uta kantta.

2. Avaa kansi.

3. Aseta SIM-kortti kannen suuntaisesti (huomaa kannen suunta).

4. Liu'uta SIM-kortti kanteen.

5. Käännä kansi kiinni.

6. Sulje kansi lukitsemalla se.

**TÄRKEÄÄ!** Älä aseta paikoilleen tai poista SIM-korttia keskuslaitteen ollessa virroitettuna vaihtovirtajohdon tai akun kautta.

*Kuva 4.6 – Valinnaisen GSM-moduulin asentaminen ja SIM-kortin asettaminen*

## 4.7 Valinnaisen DUAL RS-232 –moduulin asentaminen (yksityiskohta ”F” kuvassa 4.1)

Dual RS-232 on moduuli, joka mahdollistaa minkä tahansa kahden yhtäaikaisen laitteen, kuten paikallisen tietokoneen ohjelmointia varten tai GSM-moduulin, liittämisen.

GSM-yksikkö mahdollistaa sen, että PowerMaster-30 G2 –järjestelmä voi toimia GSM-verkon kautta (lisätietoja GSM-modeemin toiminnoista ja liittännöistä löytyy GSM-modeemin asennusohjeista).

1. Asentaaksesi DUAL RS-232 –moduulin hallintapaneeliin, paina se merkittyyn kohtaan (katso kuva 4.7), kunnes kuulet äänen.
2. Liitä kaapeli (mukana moduulipaketissa) etupaneeliin ja DUAL RS-232 –pidikkeen väliin.  
**Varoitus!** Pidike, jossa on vedonpoistin, on tarkoitettu etuyksikölle - älä liitä sitä takayksikköön!
3. Liitä paikallinen tietokone DUAL RS-232 – moduuli liittäntään (B) tai (C) kuvan 4.7 mukaisesti.

A. DUAL RS-232 -moduuli

B. Tietokoneliitäntä

C. Tietokoneliitäntä

D. Visonic-tietokonekaapeli

E. Kaapeli vedonpoistimella

E1. Tämä puoli yksikön etuosaan

E2. Tämä puoli yksikön takaosaan

F. Kaapeliliitäntä

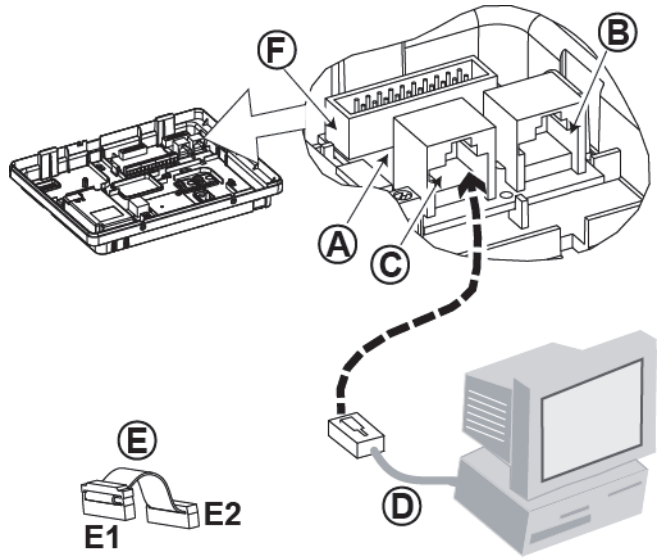

Kuva 4.7 –Dual RS-232 –moduulin asentaminen

### 4.8 PGM-5:n asentaminen

PGM-5 on rajapintamoduuli, joka on tarkoitettu antamaan hälytyksiä, ilmoittamaan ongelmallisista tapahtumista ja välittämään käyttötilasignaaleja ulkoisiin laitteisiin, kuten langattomiin pitkän kantaman valvontalähtimiin, CCTV-järjestelmiin, kodin automaatiojärjestelmiin sekä LED-ilmoituspaneeliin (katso lisätietoja PGM-5:n asennusohjeista). PGM-5:ssä on viisi puolijohdereleen lähtöä, ja se on tarkoitettu käytettäväksi pistokytettävänä sisäisenä lisämoduulina yhdessä PowerMaster-30 G2 -keskuslaitteen kanssa.

Asenna PGM-5-moduuli kuvan 4.8 mukaisesti.

1. Paina takapaneelissa olevaa PGM-5-moduulia alaspäin (D) sen kahden kiinnikkeen väliin.

2. Liitä PGM-5-moduulin kaapeli (F) etupaneelin PGM-5-liitäntään ja PGM-5-moduulin kaapeliliitäntään (G).

**Varoitus!** Vedonpoistoliitäntä (F1) on tarkoitettu etuysikköä varten – älä liitä sitä takayksikköön!

#### **Huomautuksia:**

i) PGM-5 aktivoitu ainoastaan siinä tapauksessa, että PGM-5-asetus on valittu keskuslaitteen oletusasetuksista.

ii) Katso johdotusohjeet PGM-5-asennusohjeista, jotka ovat moduulipaketissa.

**Ole varovainen!** Asennettaessa PGM-5-moduulia on erittäin suositeltavaa vetää johto kuvassa 4.8 esitetyllä tavalla häiriöiden estämiseksi, koska keskuslaitteen antenneja liian läheltä kulkeva johto voi aiheuttaa ongelmia.

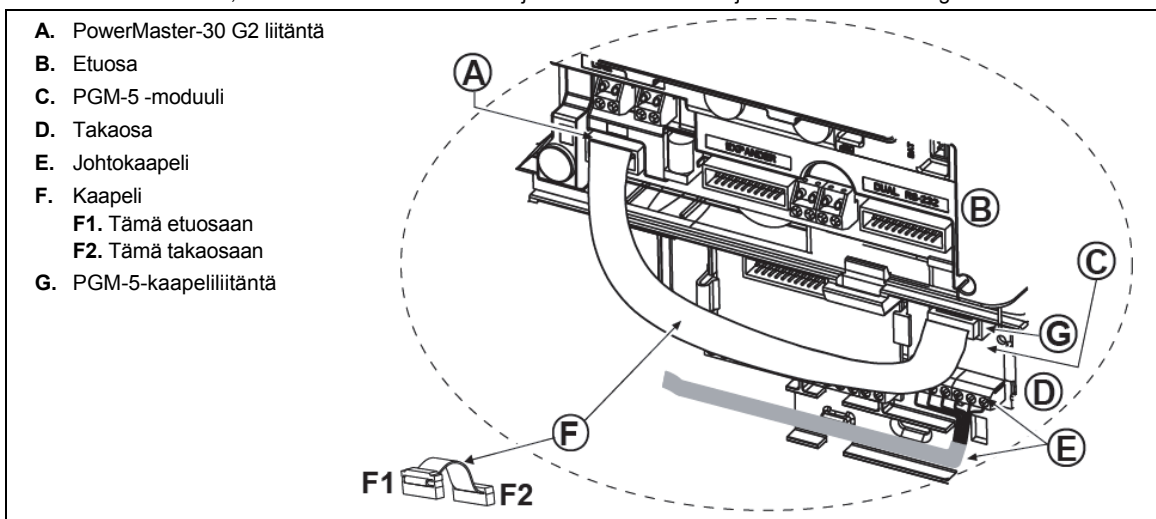

**Kuva 4.8 – PGM-5-moduulin asennus**

## 4.9 Valinnaisen laajennusmoduulin asentaminen

Laajennusmoduuli mahdollistaa puhemoduulin, ulkoisen sireenin tai vilkkuvalon sekä johdollisen tunnistimen kytkennän johdotettuihin silmukoihin<sup>1</sup>.

Laajennusmoduuli mahdollistaa lisäksi halutun laitteen kytkennän ohjelmoitavaan PGM-lähtöön, joka on aktivoitu määritetyllä tavalla.

Laajennusmoduuli asennetaan kuvassa 4.9a esitetyllä tavalla.

1. Paina (takakeskuslaitteessa sijaitseva) laajennusmoduuli alas kahden sille tarkoitetun kiinnikkeen väliin.
2. Kytke laajennusmoduulin litteä johto etukeskuslaitteen laajennusliittimeen.

**Ole varovainen!** Vedonpoistimella varustettu liitin on tarkoitettu laitteen etuosaa varten – älä kytke sitä laitteen takaosaan!

- A.** Kaksi kiinnikettä  
**B.** Vedonpoistin  
**B1.** Tämä etuosaan  
**B2.** Tämä takaosaan

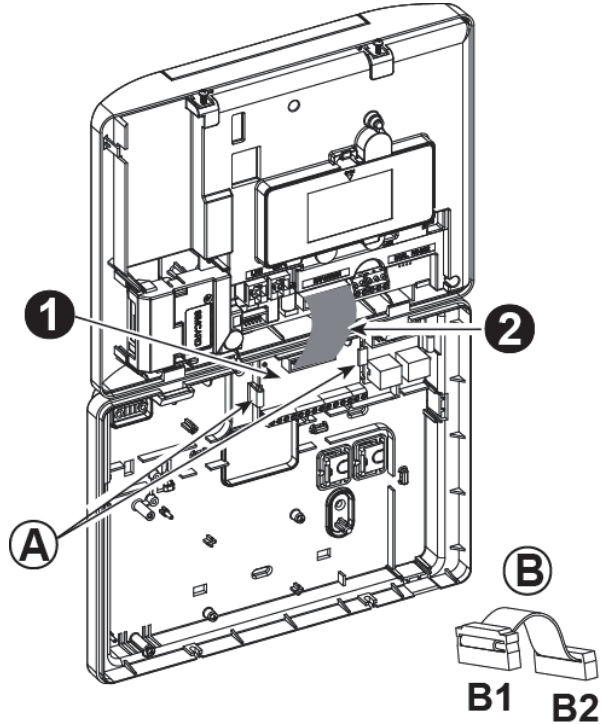

*Kuva 4.9a – Laajennusmoduulin asennus*

<sup>1</sup> Johdotetut silmukat voidaan rekisteröidä mihin tahansa PowerMaster-30 G2 -keskuslaitteen silmukkaan numeroasteikolla 01–64.



## 4. POWERMASTER-30 G2:N ASENNUS

**VAROITUS!** Liittimet on asetettava samaan linjaan piirilevyn pinnien kanssa, kun ne kytketään takaisin paikoilleen. Liittimien väärä asento tai päinvastainen järjestys voi aiheuttaa sisäisiä vaurioita PowerMaster-30 G2:n virtapiireihin!

**TÄRKEÄÄ!** Sisäistä ja ulkoista sireeniä varten tarkoitetut liittimet ovat 12 voltin sireeneille tarkoitettuja tasavirtalähtöjä. Kaiuttimien kytkeminen näiden lähtöihin aiheuttaa oikosulun ja laitevaurioita.

### 4.10 Vaihtovirran kytkeminen keskuslaitteeseen

**Huomautus:** Älä käytä muita verkkovirtajohtoja (3 m) tai virtalähteitä kuin valmistajan toimittamaa DONGGUAN ORIENTAL HERO ELE. CO. LTD., mallinro OH-41111AT-2 -johtoa.

Kytke virtajohto ja sulje keskuslaite kuvien 4.10a-4.10b. esittämällä tavalla.

#### VIRRRAN KYTKENTÄ SISÄISTÄ VIRRRANSYÖTTÖÄ VARTEN

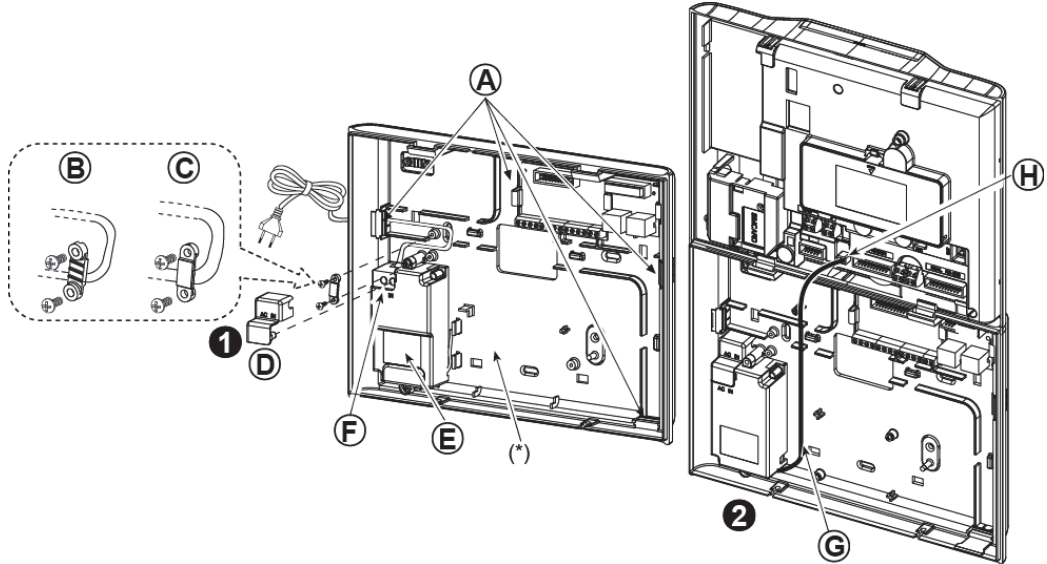

Tee vaiheet 1 ja 2 työpöydällä ennen asennusta.

- 1. Paksun kaapelin syöttö:** Vedä esiin haluttu muovisuojus (1-4).
- 2.** Ota kaapelipidike (I) esiin seuraavaa kohtaa varten.
- 3.** Ohjaa virtajohto haluamasi johtokanavan (A) lävitse. Vie se virransyöttöyksikköön (E) ja kytke sen kaksi johdinta virransyötön riviliittimeen (F) ruuvitaltalla. Kiristä ruuvit tiukkaasti. Tarkista, että johtimet ovat kunnolla kiinni. Kiinnitä virtajohto kiinnikkeellä (B tai C) ja sulje suojus (D).
- 4.** Kytke virransyötön ulostulojohto (G) etukeskuslaitteessa olevaan sähköliitäntään (H).

**A.** Valinnaiset johtokanavat

**B.** Ohuelle johdolle

**C.** Paksulle johdolle (kiinnike toisin päin)

**D.** Suojus

**E.** Virransyöttöyksikkö

**F.** Virransyötön riviliitin

**G.** Virransyötön ulostulojohto

**H.** Virtaliitin

(\*) Johtoja ei pidä ohjata tälle alueelle, jotta keskuslaite voidaan sulkea ongelmitta.

**I.** Kaapelipidike

**Kuva 4.10a – Sisäisen virtalähteen virtaliitäntä**

**ULKOINEN VIRRANKYTKENTÄ**

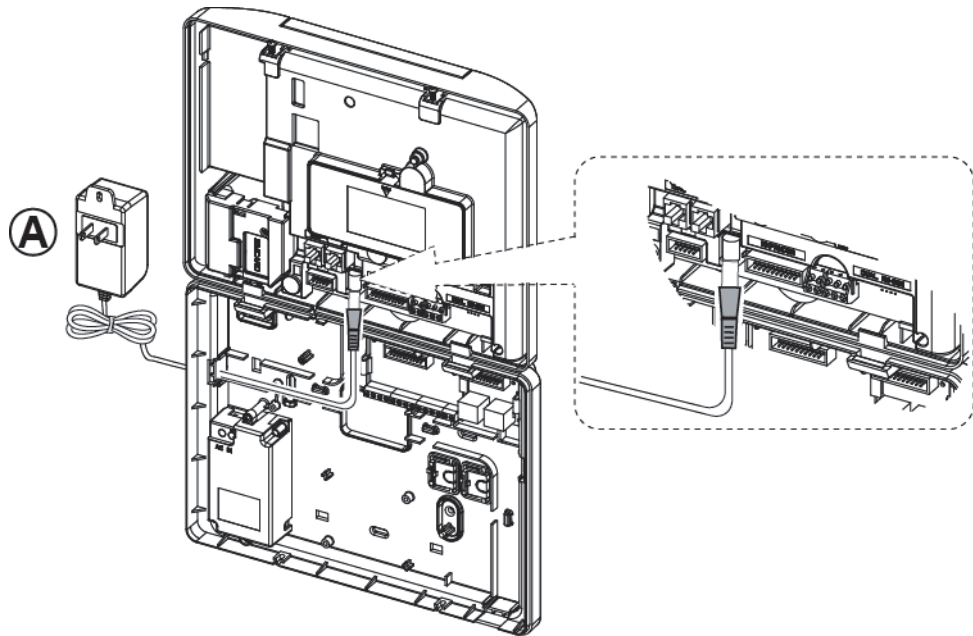

Kytke sovitin etukeskuslaitteen virtaliittimeen.

A. Virtalähteen valmistaja LEADER ELECTRONICS.

*Kuva 4.10b. – Ulkoisen virtalähteen liitäntä*

### 4.11 Patterien asentaminen

Avaa akkukotelon kansi.  
Asenna 6- tai 8-patterin paketti ja liitä sen liitäntä kuvan 4.11 mukaisesti.

- A. Etuosa
- B. Patterikaapeli
- C. Patterikaapelliitäntä

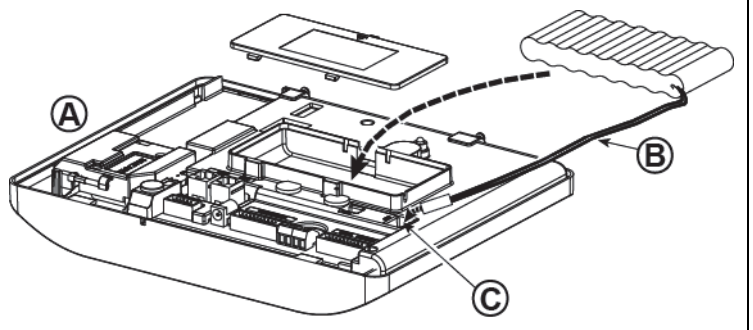

*Kuva 4.11 – Patterien asentaminen*

### 4.12 Virran kytkeminen laitteeseen

Kytke virta PowerMaster-30 G2:een väliaikaisesti (katso kuvat 4.10a ja 4.10b). Virta voidaan ottaa myös vara-akusta, kuten näkyy kuvasta 4.11.

Jätä huomiotta kaikki virheilmoitukset, jotka johtuvat akun tai puhelinyhteyden puuttumisesta.

**Eurooppalaisten turvallisuusnormien noudattaminen:**

- a. Laite on asennettava paikallisten sähkömääräysten mukaisesti.
- b. Sähkökatkaisimen on oltava hyvin esillä olevassa paikassa.
- c. Ulkoisen sähkökatkaisimen arvon tulee olla korkeintaan 16 A.

Katso lisätietoja kuvasta 4.11 Patterien asentaminen.

## 4.13 PowerMaster-30 G2 -keskuslaitteen sulkeminen

Keskuslaitteen sulkeminen on esitetty alla.

### Keskuslaitteen sulkeminen:

1. Kytke litteät johdot laitteen etu- ja takaosan välille niille tarkoitettuihin liittimiin (lisävarusteista riippuen korkeintaan kolmeen liittimeen).
2. Sulje keskuslaite ja kiinnitä se kahdella ruuvilla.
3. Kytke virta keskuslaitteeseen ja varmista, että keskuslaitteen virran vihreä merkkivalo palaa.

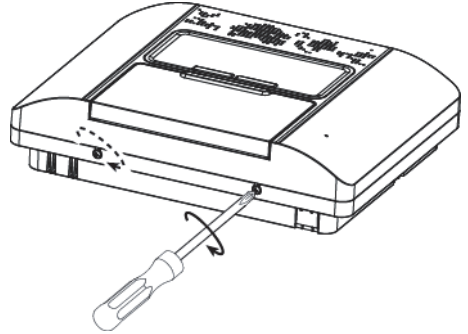

*Kuva 4.13 – Lopullinen sulkeminen*

# 5. OHJELMOINTI

## 5.1 Yleisohjeet

Tässä luvussa selitetään PowerMaster-laitteen asennustilassa suoritettava ohjelmointi (konfigurointi) sekä annetaan ohjeet laitteen toiminnan käyttäjäkohtaiseen mukauttamiseen.

Keskuslaitteessa on jakotoiminto<sup>1</sup>. Alueisiin jakaminen merkitsee sitä, että käytettävissä on jopa kolme erikseen hallittavaa aluetta, joille on määritetty erilliset käyttäjäkoodit. Alue voidaan virittää tai sen viritys voidaan kytkeä pois riippumatta järjestelmään kuuluvien muiden alueiden tilasta.

Uusi testitoiminto mahdollistaa valittujen alueiden testaamisen etukäteen määritellyn ajanjakson ajan. Testitilassa oltaessa alueen virittäminen ei aiheuta hälytystä ja sireeniä ja valomerkkiä ei käynnistetä. Alueen virittäminen kirjataan tapahtumalokiin, ja sitä ei raportoida seuranta-asemalle. Alue pysyy testitilassa, kunnes etukäteen määritelty aika on kulunut loppuun ilman hälytystä. Alue poistuu sitten automaattisesti testitilasta.

Ohjelmistopäivitys mahdollistaa hallintapaneelin ohjelmiston päivittämisen PowerManage-etäpalvelimelta.

Ohjelmistopäivityksen aikana PowerMaster-laite näyttää viestiä ”Päivittää...”, joka näkyy koko päivitystoiminnon ajan.

**Huomautus:** Ohjelmistopäivitystä ei voida suorittaa hallintapaneelin ollessa POISSA-tilassa tai virtakatkon aikana.

### **Tekninen neuvo**

PowerMaster kannattaa ohjelmoida työpöydällä ennen varsinaista asennusta. Laitteeseen voidaan syöttää virta vara-akusta tai vaihtovirtaa antavasta pistorasiasta.







### **HUOMAA! KÄYNNISTÄ ENSIN KESKUSLAITE ja sitten ASETA AKUT LISÄLAITTEISIIN.**







Laitteet ”etsivät” keskuslaitteet, johon ne on rekisteröity vain 24 tunnin ajaksi akkujen asettamisen jälkeen.

**Huomautus:** Jos olet kytkenyt keskuslaitteen päälle kauan sen jälkeen, kun akut on asetettu lisälaitteisiin: Avaa ja sulje kansi aktivoitaksesi väärinkäyttökytkimen (jos sovellettavissa) tai poista akku ja aseta sen uudelleen paikalleen..

## 5.1.1 Navigointi

Ohjelmoinnin aikana navigointiin ja asetusten valitsemiseen käytetään näppäimistön painikkeita. Seuraavassa taulukossa on esitetty tarkka kuvaus kunkin painikkeen toiminnosta.

Painike	Määritelmä	Navigointi- tai asetustoiminto
	SEURAAVA	<b>Siirtyminen tai vieritys</b> seuraavaan valikkovaihtoehtoon
	TAKAISIN	<b>Siirtyminen tai vieritys</b> taaksepäin edelliseen valikkovaihtoehtoon
	OK	<b>Valikkovaihtoehdon valitseminen tai asetuksen tai toimenpiteen vahvistaminen</b>
	KOTI	<b>Siirtyminen yhden tason ylemmäs valikossa tai palaaminen edelliseen asetusvaiheeseen</b>
	POISSA	<b>Hyppääminen takaisin</b> [<OK> poistuu] -näyttöön ohjelmoinnin lopettamiseksi
	PERUUTA	Asetuksen, tiedon jne. <b>peruuttaminen, poistaminen, tyhjennys tai eliminointi</b>
0 – 9		Numeerinen näppäimistö, jolla syötetään tarvittavat numerot

Kun haluat tarkastella keskuslaitteen valikkojen vaihtoehtoja ja valita vaihtoehdon, paina Seuraava-painiketta  tai Takaisin-painiketta , kunnes näyttöön tulee haluamasi vaihtoehto (tässä oppaassa myös -painike). Valitse sitten haluamasi vaihtoehto painamalla OK-painiketta  (tässä oppaassa myös -painike). Kun haluat palata edelliseen vaihtoehtoon, paina toistuvasti Koti-painiketta , ja kun haluat sulkea ohjelmointivalikon, paina Poissa-painiketta .





**Menettelyä voidaan yksinkertaistaa** käyttämällä vain kahta peruspainiketta koko keskuslaitteen ohjelmointiin:



Seuraava-painiketta  ja OK-painiketta . -painikkeella voidaan selata vaihtoehtoja ja -painikkeella voidaan valita haluttu vaihtoehto.

<sup>1</sup> Koskee ainoastaan PowerMaster-30 G2:ta.

## 5.1.2 Kuittausäänimerkit

Seuraavat äänimerkit kuuluvat keskuslaitteen käytön ja asetustenteon aikana:

Äänimerkki	Määritelmä
	Yksittäinen piippaus, joka kuuluu aina painikkeen painamisen yhteydessä
	Kaksi piippausta, jotka kuuluvat palattaessa normaaliin käyttötilaan (aikakatkaisun yhteydessä)
	Kolme piippausta, jotka kuuluvat ongelman yhteydessä
	<b>Iloinen melodia</b> (- - - —), joka osoittaa toimenpiteen onnistumisen
	<b>Surullinen melodia</b> (—), joka osoittaa toimenpiteen olleen väärä tai hylättävä

Äänimerkkien voimakkuutta voidaan säätää suuremmaksi painamalla näppäimistöä -painiketta ja pienemmäksi painamalla -painiketta.

## 5.2 Asentajatilan aktivoiminen ja valikkovaihtoehdon valitseminen

Kaikkiin valikkovaihtoehtoihin päästään laitteen **asentajatilassa**, joka on tavallisesti yksi päävalikon vaihtoehtoista.

Avaa **Asentajatila** ja valitse asentajavalikon vaihtoehto seuraavasti:

Vaihe 1	Vaihe 2	Vaihe 3	Vaihe 4																												
Valitse ASENTAJATILA-vaihtoehto.	Anna asentajatunnus.	Valitse <b>Asentajatila</b> -vaihtoehto.																													
 <b>VALMIS 00:00</b> ↓ <b>ASENTAJATILA</b>  <b>SYÖTÄ TUNNUS: ■</b>		 <b>Katso</b>  <b>Katso</b>																													
Jos näkyvässä ei ole <b>Asentajatila</b> -vaihtoehtoa, katso ohjeet osassa 5.2.1.		<table border="1"> <tbody> <tr> <td><b>01: TUNNUKSET</b></td> <td>5.3</td> <td><b>08: KÄYTTÄJÄÄS.</b></td> <td>5.10</td> </tr> <tr> <td><b>02: SILM/LAIT</b></td> <td>5.4</td> <td><b>09: TEHDASASET</b></td> <td>5.11</td> </tr> <tr> <td><b>03: KESKUSLAITE</b></td> <td>5.5</td> <td><b>10: SARJANUM</b></td> <td>5.12</td> </tr> <tr> <td><b>04: TIEDONSIIRT</b></td> <td>5.6</td> <td></td> <td></td> </tr> <tr> <td><b>05: ULOSTULOT</b></td> <td>5.7</td> <td><b>12: ALUEET</b></td> <td>5.13</td> </tr> <tr> <td><b>06: TEKSTIT</b></td> <td>5.8</td> <td></td> <td></td> </tr> <tr> <td><b>07: DIAGNOSTIIK</b></td> <td>5.9</td> <td><b>&lt;OK&gt; POISTU</b></td> <td></td> </tr> </tbody> </table>	<b>01: TUNNUKSET</b>	5.3	<b>08: KÄYTTÄJÄÄS.</b>	5.10	<b>02: SILM/LAIT</b>	5.4	<b>09: TEHDASASET</b>	5.11	<b>03: KESKUSLAITE</b>	5.5	<b>10: SARJANUM</b>	5.12	<b>04: TIEDONSIIRT</b>	5.6			<b>05: ULOSTULOT</b>	5.7	<b>12: ALUEET</b>	5.13	<b>06: TEKSTIT</b>	5.8			<b>07: DIAGNOSTIIK</b>	5.9	<b>&lt;OK&gt; POISTU</b>		 Siirry valitsemasi vaihtoehdon osaan.
<b>01: TUNNUKSET</b>	5.3	<b>08: KÄYTTÄJÄÄS.</b>	5.10																												
<b>02: SILM/LAIT</b>	5.4	<b>09: TEHDASASET</b>	5.11																												
<b>03: KESKUSLAITE</b>	5.5	<b>10: SARJANUM</b>	5.12																												
<b>04: TIEDONSIIRT</b>	5.6																														
<b>05: ULOSTULOT</b>	5.7	<b>12: ALUEET</b>	5.13																												
<b>06: TEKSTIT</b>	5.8																														
<b>07: DIAGNOSTIIK</b>	5.9	<b>&lt;OK&gt; POISTU</b>																													

### ① ① – Asentajatila-valikon avaaminen

- [1] **Asentajatila** on käytettävissä vain, kun järjestelmä ei ole viritettynä. Kuvattu prosessi liittyy tilanteeseen, jossa ei vaadita **käyttäjälupaa**. Jos **käyttäjälupa** on pakollinen, valitse **Käyttäjääs.**-vaihtoehto, pyydä pääkäyttäjää syöttämään tunnoksensa, selaa **Käyttäjääs.**-valikkoon ja valitse **Asentajatila**-vaihtoehto (valikon viimeinen vaihtoehto). Jatka vaiheeseen 2.
- [2] Ellet ole vielä muuttanut asentajatunnustasi, käytä oletusasetusta: 8888 (asentaja) tai 9999 (pääasentaja). Jos syötät väärän asentajatunnuksen viisi kertaa, näppäimistö poistuu automaattisesti käytöstä määrityksiksi ajaksi ja näyttöön tulee ilmoitus **VÄÄRÄ SALASANA**.
- [3] Olet nyt avannut **Asentajavalikon**. Siirry haluamaasi valikkoon, valitse se ja jatka tämän käyttöoppaan vastaavasta osasta (mainittu kunkin vaihtoehdon oikealla puolella).

### 5.2.1 Asentajatilan avaaminen käyttäjäluvan ollessa aktivoituna

Joidenkin maiden määräykset edellyttävät **käyttäjälupaa** keskuslaitteen asetusten muuttamiseen. Tällaisten määräysten noudattamiseksi **Asentajatila**-vaihtoehto voidaan avata ainoastaan **Käyttäjääs.**-valikon kautta. Pääkäyttäjän on ensiksi avattava **Käyttäjääs.**-valikko ja selattava sitten **Asentajatila**-vaihtoehtoon, jonka jälkeen asentaja voi jatkaa yllä olevassa taulukossa esitetyllä tavalla (katso myös yllä olevaa vaiheen 1 kohtaa ① [1]).

Katso ohjeet keskuslaitteen asetusten valitsemiseksi **käyttäjäluvan** mukaisesti kohdasta nro 91 **Käyttäjälupa**, joka on osassa 5.5.8.

## 5. OHJELMOINTI

### 5.2.2 Vaihtoehtojen valitseminen

**i i – vaihtoehdon valitseminen valikosta**  
**Esimerkki: Vaihtoehdon valitseminen TIEDONSIIRTO-valikosta:**

[1] Avaa **Asentajavalikko** ja valitse **04.TIEDONSIIRT**-vaihtoehto (katso osaa 5.2).  
[2] Valitse haluamasi alavalikon vaihtoehto, esimerkiksi: **3: HÄLKES RAPOR**.  
[3] Valitse konfiguroitava parametri, esimerkiksi: **11: VAST.O 1 AS.TUN**.  
[4] Jatka siirtymällä valitsemasi alavalikon vaihtoehdon osaan, esimerkiksi osaan 5.6.4, jos olet valinnut **3: HÄLKES RAPOR** -valikon, ja etsi alavalikko, jonka haluat konfiguroida (esim. **11: VAST.O 1 AS.TUN**). Valittujen parametrien konfiguroimisen jälkeen näyttö palaa vaiheeseen 3.

**Valitun vaihtoehdon asetuksen muuttaminen:**  
Kun valittu vaihtoehto avataan, näyttöön tulee **oletusasetus** (tai aiemmin valittu asetus), jossa on merkintä ■.  
Voit muuttaa asetusta selaamalla ▶ Valinnat-valikkoon, valitsemalla haluamasi vaihtoehdon ja vahvistamalla sen painamalla painiketta **OK**. Tämän jälkeen näyttö siirtyy vaiheeseen 3.

### 5.2.3 Asentajatilan sulkeminen

Asentajatila suljetaan seuraavasti:

Vaihe 1	i	Vaihe 2	i	Vaihe 3	i
	[1]		[2]		[3]
Mikä tahansa ikkuna		<OK> POISTU	<b>OK</b>	VALMIS 12:00	

**i i – asentajatilan sulkeminen**

[1] Kun haluat sulkea **Asentajatilan**, siirry valikossa ylös painamalla toistuvasti -painiketta, kunnes näytössä lukee **<OK> POISTU**. Voit myös painaa vain kerran -painiketta, jolloin pääset välittömästi sulkemisikkunaan **<OK> POISTU**.  
[2] Kun näytössä lukee **<OK> POISTU**, paina **i | OK**.  
[3] Järjestelmä sulkee **ASENTAJATILA**-valikon ja palaa normaaliin virittämättömään tilaan samalla, kun näytössä näkyy Valmis-ikkuna.

## 5.3 Asentajatunnusten määrittäminen

PowerMaster-laitteessa on kaksi asentajalupatasoa, joihin liittyvät erilliset asentajatunnukset, kuten on selitetty seuraavassa:

- **Pääasentaja:** Pääasentajalla on oikeus käyttää kaikkia asentajavalikoita ja alavalikoiden vaihtoehtoja. Oletustunnus on 9999 (\*).
- **Asentaja:** Asentajalla on oikeus käyttää useimpia mutta ei kaikkia asentajavalikoita ja alavalikoiden vaihtoehtoja. Oletustunnus on 8888 (\*).
- **Vartijakoodi:** Oikeuttaa valtuutetun vartijan virittämään keskuslaitteen tai poistamaan sen virityksen. Oletustunnus on 0000 (\*).

Seuraavat toiminnot ovat mahdollisia ainoastaan käyttämällä **pääasentajan tunnusta**:

- Pääasentajan tunnuksen muuttaminen
- Erityisten tiedonsiirtoparametrien määrittäminen – katso kohtaa **3: HÄLKES RAPOR** osista 5.6.1 ja 5.6.4
- PowerMaster-parametrien palauttaminen oletusasetuksiin – katso kohtaa **09:TEHDASASET** osaa 5.11.

**Huomaus:** Kaikissa järjestelmissä ei ole **pääasentajan tunnusta** ja siihen liittyviä toimintoja. Tällaisissa järjestelmissä **asentaja voi käyttää kaikkia samoja asentajavalikoita ja alavalikoiden vaihtoehtoja kuin pääasentajakin**.

(\*) Oletustunnusta tulee käyttää vain ensimmäisellä käyttökerralla. Sen jälkeen se tulee vaihtaa salaiseen, vain käyttäjän itsensä tuntemaan tunnuksen.

Pääasentajan tai asentajan tunnus vaihdetaan seuraavasti:

Vaihe 1	Vaihe 2	Vaihe 3	Vaihe 4
Valitse 01: TUNNUKSET- vaihtoehto. [1]	Valitse <b>pääasentajan, asentaj</b> tai <b>vartijan</b> tunnus. [2]	Syötä <b>UUSI pääasentajan, asentajan</b> tai <b>vartijan</b> tunnus. [3]	
ASENTAJATILA 	UUSI MASTERKOODI 	MASTERKOODI: ■ 999 	vaiheeseen 2
SYÖTÄ TUNNUS: ■ 	↓ tai UUSI ASEN. KOODI ↓ tai	tai ASENT.KOODI: ■ 888	vaiheeseen 2
01:TUNNUKSET 	UUSI VARTIJAKOODI 	VARTIJAKOODI: ■ 000 	Vaiheeseen 2

①	① – asentajatunnusten määrittäminen
[1]	Avaa <b>Asentajavalikko</b> ja valitse <b>01:TUNNUKSET</b> -vaihtoehto (katso osaa 5.2).
[2]	Valitse <b>UUSI MASTERKOODI</b> , <b>UUSI ASENTAJATUN</b> tai <b>UUSI VARTIJATUNN</b> . Joissain keskuslaitteissa on ainoastaan asentajatunnuksen ja uuden vartijatunnuksen vaihtoehdot.
[3]	Syötä uusi 4-numeroinen tunnus vilkkuvan kursorin kohtaan ja paina sitten painiketta
<b>Huomautuksia:</b>	
1. Koodi 0000 ei kelpaa pääasentajan tai asentajan tunnuksiksi.	
2. Koodin "0000" syöttäminen asentajalle poistaa asentajan koodin.	
3. <b>Varoitus! Pääasentajan tunnuksena tulee aina käyttää eri tunnusta kuin asentajan ja muiden käyttäjien tunnuksia.</b> Mikäli pääasentajan tunnus on sama kuin asentajan tunnus, keskuslaite ei pysty tunnistamaan pääasentajaa. Tällöin asentajan tunnusta on muutettava. Sen seurauksena pääasentajan koodi tulee uudelleen voimaan.	

### 5.3.1 Identtiset asentajan ja pääasentajan tunnuksset

Kahden asentajan tunnusjärjestelmässä joku muu kuin pääasentaja saattaa vahingossa muuttaa asentajan tunnuksensa pääasentajan tunnukseksi. Tällöin keskuslaite sallii muutoksen, jotta muut kuin pääasentaja eivät saa tietää pääasentajan tunnusta. Seuraavalla kerralla, kun pääasentaja avaa asentajatilan, järjestelmä pitää pääasentajaa asentajana eikä pääasentajana. Tässä tapauksessa pääasentajan tulee turvautua johonkin seuraavista toimintamalleista:

- Avaa keskuslaite käyttäen etäohjelmoijan PC-ohjelmistosovellusta ja muuta pääasentajan tunnus joksikin muuksi kuin asentajan ohjelmoimaksi tunnukseksi.
- Muuta asentajatunnus väliaikaiseksi koodiksi, 2. sulje asentajatila, 3. avaa asentajatila uudelleen käyttäen pääasentajan tunnusta (järjestelmä hyväksyy nyt pääasentajan tunnuksen), 4. muuta pääasentajan tunnus muuksi koodiksi, 5. ja muuta MUUN kuin pääasentajan tunnus takaisin siten, että MUU kuin pääasentaja voi vielä avata toiminnon (toisin sanoen peruuta väliaikainen muutos).

## 5.4 Silmukat/laitteet

### 5.4.1 Yleisohjeet ja silmukoiden/laitteiden valikkovaihtoehdot

SILM/LAIT-valikosta voidaan lisätä uusi laite järjestelmään, valita sen asetukset ja tarvittaessa poistaa laitteita.

Valitse vaihtoehto alla esitetyllä tavalla. Lisätietoja ja neuvoja on koottu osaan 5.2.

ASENTAJATILA	⇒ 02:SILM/LAIT	⇒ haluamasi valikko	⇒ selaa		ja valitse
--------------	----------------	---------------------	---------	--	------------

Vaihtoehto	Käyttötarkoitus	Osa
LISÄÄ LAITE	Valinnalla <b>rekisteröidään</b> ja <b>konfiguroidaan</b> laitteen toiminta käyttäjäpreferenssien mukaan. Anturien ollessa kyseessä määritetään niiden silmukan nimi (sijainti), silmukan tyyppi ja äänimerkin toiminta.	5.4.2
POISTA LAITE	Valinnalla <b>poistetaan</b> laitteita järjestelmästä ja nollataan niiden asetukset.	5.4.3
MUOKKAA LAITE	Valinnalla <b>tarkastellaan</b> ja/tai <b>muutetaan</b> laitteen asetuksia.	5.4.4
VAIHDA LAIT	Valinnalla <b>korvataan</b> vialliset laitteet ja aktivoidaan automaattisesti uuden laitteen asetukset.	5.4.5
LISÄÄ TESTI	<b>Ottaa käyttöön</b> laitealueiden testauksen.	5.4.6
TEHDASASETUKSE	Valinnalla <b>räätälöidään</b> kunkin järjestelmään rekisteröidyn laitteen oletusparametrit käyttäjäpreferenssien mukaisesti.	5.4.7

## 5. OHJELMOINTI

### 5.4.2 Uusien langattomien laitteiden tai johdollisten anturien lisääminen

#### Osa A – rekisteröinti

Laitteita rekisteröidään ja konfiguroidaan seuraavassa taulukossa esitettyjen ohjeiden mukaan.

Vaihe 1	Vaihe 2	Vaihe 3	Vaihe 4
Valitse LISÄÄ LAITE [1]	Rekisteröi laite tai syötä laitteen tunnus (ID) [2]	Valitse silmukan numero. [3]	Konfiguroi silmukan ja laitteen parametrit [4]
LISÄÄ LAITE	REKIST. NYT tai ANNA ID: xxx-xxxx	Z01: Liikeilm ID-nro 120-1254	Jatka osan B alla olevaan toiseen kaavioon.
	<p>Paina rekisteröintipainiketta tai syötä laitteen tunnus tai johdollisen anturin ollessa kyseessä tyyppi 050-0001. Katso tarkat ohjeet alta.</p>	Z10: Liikeilm ID-nro 120-1254	

#### ① – uusien laitteiden lisääminen

- [1] Avaa **ASENTAJATILA**, valitse **02:SILM/LAIT** (katso 5.2) ja valitse sitten **LISÄÄ LAITE**.  
Salauksen vuoksi PowerG-laitteita (mukaan lukien ohjaimia) ei voida käyttää samaan aikaan useammassa kuin yhdessä järjestelmässä. Muista tarkistaa keskuslaitteen ja laitteen yhteensopivuus.
- [2] Katso alta tietoja rekisteröinnistä painikkeella tai laitteen tunnukseksi. Jos rekisteröinti onnistuu, näyttöön tulee teksti **LAITE LISÄTTY** (tai **ID HYVÄKSYTTY**) ja sitten laitteen tiedot; katso kohta [3]. Jos rekisteröinti ei onnistu, näyttöön tulee selitys epäonnistumisen syystä, esimerkiksi: **JO REKISTERÖIT** tai **EI TILAA LAIT**.  
Jos rekisteröity laite on mukautettu toimimaan eri laitteena, joksi paneeli sen tunnistaa, näytöllä näkyy teksti **"Mukautettu <OK>"**
- [3] Näytössä näkyvät laitteen tiedot ja ensimmäisen käytettävissä olevan silmukan numero, esimerkiksi: **Z01: liikeilm > ID-nro 120-1254** (tai **K01: ohjain / S01: sireeni** jne. riippuen rekisteröidyn laitteen tyyppistä).  
Sekä johdollisia että johdottomia antureita voidaan rekisteröidä mille tahansa silmukan numerolle. Silmukan numeroa voidaan vaihtaa napsauttamalla -painiketta tai kirjoittamalla silmukan numero ja vahvistamalla syöte sitten -painikkeella.
- [4] Jatka laitteen konfigurointia siirtymällä osaan B. Katso alla olevaa kaaviota.

#### **Keskuslaitteen ↔ laitteen yhteensopivuuden tarkastaminen**

Jokaiseen PowerG-laitteen tarraan on painettu 7-merkkinen asiakastunnus muodossa FFF-M: DDD (esimerkiksi 868-0:012), jolloin FFF on kaistanleveys ja M: DDD varianttikoodi. PowerG-laitteiden yhteensopivuus tarkistetaan tutkimalla, että laitteiden taajuusalue (FFF) ja varianttikoodi (M) täsmäävät. DDD:tä ei tarvitse ottaa huomioon, jos paneeli näyttää DDD-arvona "ANY".

#### **Rekisteröinti laitteen tunnuksen avulla**

7-numeroista laitetunnusta voidaan käyttää rekisteröitäessä laite keskuslaitteeseen paikallisesti tai etäällä sijaitsevasta paikasta käyttämällä etäohjelmointiin tarkoitettua tietokoneohjelmaa. Rekisteröinti laitteen tunnuksen avulla tapahtuu kahdessa eri vaiheessa.

Ensimmäisessä vaiheessa rekisteröidään laitteen tunnusnumerot keskuslaitteeseen ja valitaan laitteen asetukset. Se voidaan tehdä etäällä olevasta paikasta käyttäen etäohjelmointiin tarkoitettua tietokoneohjelmaa. Ensimmäisen vaiheen jälkeen PowerMaster-keskuslaite odottaa, että laite ilmestyy verkkoon, jotta se voi suorittaa rekisteröinnin loppuun. Toisessa vaiheessa rekisteröinti on jo suoritettu, kun keskuslaite on täyden toiminnan tilassa sen jälkeen, kun laitteeseen on asetettu akku tai kun peukalointikytkintä tai laitteen rekisteröintipainiketta on painettu. Menettely on kätevä lisättäessä laitteita olemassa oleviin järjestelmiin, koska tällöin ei tarvita asentajakoodin omaavia teknikoita eikä erityisiä ohjelmointivalikoiden käyttöoikeuksia.

***Muista!** Laite ilmoittaa **EI SIGNAALIA**, kunnes kaikkien rekisteröitävien laitteiden toinenkin vaihe on suoritettu loppuun.*

***Huomautus:** Etukäteen rekisteröityjen alueiden testaus voidaan suorittaa vasta, kun alueen rekisteröinti on suoritettu.*

**Rekisteröinti rekisteröintipainikkeella**

Keskuslaite on kytketty rekisteröintitilaan (vaihe 2 yllä), ja laite on rekisteröity rekisteröintipainikkeella (katso laitetietoja laitteen asennusohjeista, avaa laite ja paikanna **rekisteröintipainike**). Käytä ohjaimiin ja näppäimistöihin liittyen **AUX-painiketta \***. Aseta kaasutunnistimiin **akku**.

Paina rekisteröintipainiketta 2–5 sekunnin ajan, kunnes valodiodei palaa tasaisesti. Vapauta sen jälkeen painike. Valodiodei sammuu tai vilkkuu muutaman sekunnin ajan, kunnes rekisteröinti on päättynyt. Jos rekisteröinti onnistuu loppuun saakka, PowerMaster-laitteesta kuuluu iloinen melodia ja nestekidenäyttöön tulee väliaikaisesti teksti **LAITE LISÄTTY**. Tätä seuraavat laitteen tiedot.

**Johdollisten anturien rekisteröinti**

Kun haluat rekisteröidä **johdollisen anturin** johdolliseen silmukkaan, syötä sen tunnus 050-0001 tai 050-0002.



**Osa B – konfigurointi**

Vaihe 1	Vaihe 2	Vaihe 3	Vaihe 4
Avaa Sijainti-valikko. [1]	Valitse sijainti. [2] (Katso alla olevaa luetteloa.)	Avaa Silmukkatyyppi-valikko. [3]	Valitse silmukkatyyppi. [4] (Katso alla olevaa luetteloa.)
Z10:SIJAINTI	Ruokailuhuone	Z10:SILM TYYPPI	1: sis/ulos 1
	Mukautettu 5		5.Kotona
Vaihe 5	Vaihe 6	Vaihe 7	Vaihe 8
Avaa Äänimerkki-valikko. [5]	Valitse äänimerkki. [6]	Avaa Alueet-valikko <sup>1</sup> . [7]	Valitse aluevaihtoehdot. [8]
Z10: OVIKELLO	Äänimerkki pois	Z10:ALUEET	Z10: P1  P2 P3
	melodia-äänimerkki		
Vaihe 9	Vaihe 10	Vaihe 11	
Avaa Laitteasetukset-valikko. [9]	Konfiguroi laitteen parametrit. [10]	Jatka tai lopeta.	
Z10:LAITEASETUKSET	Katso erityiset konfigurointiohjeet laitteen asennusohjeiden sisältämistä tiedoista.	Jatka ja katso tiedot kohdasta  [11]	

	<b>– uusien laitteiden konfiguroiminen</b>
	<b>Sijainnin (nimen) asetus:</b>
[1]	Kun haluat tarkastella tai muuttaa <b>sijainnin</b> (nimen) asetusta, paina   -painiketta tai selaa seuraavaan vaihtoehtoon.
[2]	Kun haluat muuttaa sijainnin nimeä, avaa valikko ja valitse nimi alla olevasta <b>Sijaintien luettelosta</b> . Voit lisätä ylimääräisiä asiakaskohtaisia nimiä käyttämällä asentajavalikosta vaihtoehtoa <b>06.TEKSTIT</b> . Katso osaa 5.8. <b>Huomautus:</b> Lyhyempänä vaihtoehtona voit painaa 2-numeroista valinnaisen sijainnin numeroa, jolloin pääset suoraan vastaavaan valikkoon. <b>Silmukkatyyppin asetus:</b>
[3]	Kun haluat tarkastella tai muuttaa <b>silmukkatyyppin</b> asetusta, paina   -painiketta, tai muussa tapauksessa selaa seuraavaan vaihtoehtoon.
[4]	Silmukkatyyppillä määritetään, kuinka järjestelmä käsittelee laitteen lähettämiä signaaleja. Paina   -painiketta ja valitse sopiva silmukkatyyppi. Luettelo käytettävissä olevista <b>silmukkatyypeistä</b> ja selitykset kustakin silmukkatyyppistä on esitetty alla. <b>Huomautus:</b> Lyhyempänä vaihtoehtona voit painaa alla olevassa <b>Sijainti-luettelossa</b> näkyvää 2-numeroista <b>silmukkatyyppin</b> numeroa, jolloin pääset suoraan vastaavaan valikkoon.

<sup>1</sup> Koskee ainoastaan PowerMaster-30 G2:ta.

## 5. OHJELMOINTI

- ① – **uusien laitteiden konfiguroiminen**
- Äänimerkin asetus:**
- [5] Kaikkien silmukoiden oletusasetuksena on **äänimerkki POIS**. Laite voidaan konfiguroida siten, että keskuslaite soittaa (kun viritys otetaan pois) **äänimerkkinä** melodian toiminnon lauetessa, painamalla **OK**-painiketta. Muussa tapauksessa voidaan siirtyä seuraavaan vaihtoehtoon.
- [6] Valitse jokin vaihtoehtoista **Äänimerkki POIS**, **Melodinen ovikel** tai **Silm. nimi-ovik.**<sup>1</sup>. Jos valintana on Melodinen ovikel, keskuslaite soittaa melodia, kun anturin toiminto laukeaa. Jos valintana on Silm. nimi-ovikel., keskuslaite ilmoittaa silmukan nimen, kun anturin toiminto laukeaa. Äänimerkki toimii ainoastaan virittämättömässä tilassa.
- Alueisiin jakamisen asetus:**<sup>1</sup>
- Huomautus:** Alueet-valikko avautuu vain, jos Alueet-toiminto on aktivoitu keskuslaitteesta (katso osaa 5.14).
- [7] Kun valikko avataan, näyttöön tulee oletuksena Alue-valinta (merkitty merkillä ■).
- [8] Käytä näppäimistön painikkeita **1** , **2**  ja **3**  määrittääksesi alueet laitteelle.
- Laitteen konfiguroiminen:**
- [9] Kun haluat tarkastella tai muuttaa **laitteen konfigurointia (asetuksia)**, paina **OK**-painiketta. Muussa tapauksessa selaa seuraavaan vaihtoehtoon; katso ① [11].
- [10] Kun haluat valita laitteen asetukset, katso laitteen tietoja sen asennusohjeista. Laitteen oletusasetusten muuttaminen on selitetty myös osassa 5.4.6.
- [11] Laitteen konfiguroinnin päätyttyä opastettu toiminto tuo esiin **Seur vaihe** -valikkoon, jossa on seuraavat kolme vaihtoehtoa:
- Seur. laite**, jolla voidaan rekisteröidä seuraava laite
- Muo sama laite**, joka vie takaisin vaiheeseen 1 (eli kohtaan **SIJAINTI**), jolloin laitteen tietoja voidaan vielä tarvittaessa muuttaa
- Poistu rekist**, jolla lopetetaan rekisteröintiprosessi ja palataan vaiheeseen 1 eli takaisin **LISÄÄ LAITE** -valikkoon.

### Sijaintien luettelo

Nro.	Sijainnin nimi	Nro	Sijainnin	Nro	Sijainnin nimi	Nro	Sijainnin nimi
01	Ullakko	09	Alakerta	17	Olohuone	25	Kylpyhuone*
02	Takaovi	10	Hätätila	18	Toimisto	26	Iso makuuhuone*
03	Kellari	11	Palo	19	Yläkerta	27	Valinnais 1*
04	Kylpyhuone	12	Etuovi	20	Kodinhoitohuone	28	Valinnais 2*
05	Makuuhuone	13	Autotalli	21	Piha	29	Valinnais 3*
06	Lastenhuone	14	Eteinen	22	Ruokailutila*	30	Valinnais 4*
07	Komero	15	Keittiö	23	Autotallin ovi*	31	Valinnais 5*
08	Toimisto	16	Pesutupa	24	Vierashuone*		

**PowerMaster-10 G2:** Kaikkia sijaintien nimiä voidaan mukauttaa "06:tekstit" -valikosta (katso osio 5.8)

\* **PowerMaster-30 G2:** Voidaan mukauttaa "06:tekstit" -valikosta (katso osio 5.8)

### Silmukkatyyppiin luettelo:

Nro	Silmukkatyyppi	Kuvaus
1.	Sis/ulos 1	Tämä silmukka alkaa poistumisajasta, kun käyttäjä virittää järjestelmän, tai sisääntuloajasta, kun järjestelmä viritetään. Kun haluat tehdä Sis/ulos 1 -tyyppiin liittyvät asetukset, katso osien 5.5.1 ja 5.5.2 kohdasta Asentajavalikko kohtaa <b>03.KESKUSLAITE</b> ja vaihtoehtoja 01 ja 03. (*)
2.	Sis/ulos 2	Sama kuin Sis/ulos 1, mutta eri viiveajalla. Asetusta voidaan käyttää toisinaan keskuslaitetta lähempänä olevissa sisäänkäynneissä. Kun haluat asettaa Sis/ulos 2 -tyyppiin liittyvät viiveet, katso osien 5.5.1 ja 5.5.2 kohtaa Asentajavalikko ja kohdan <b>03.KESKUSLAITE</b> vaihtoehtoja 02 ja 03. (*)
3.	Kotiviive	Asetusta käytetään ovien ja ikkunoiden kontaktipintoja ja liikeantureita varten suojaamaan sisäänkäyntejä, jotka johtavat asuintiloihin, joissa halutaan liikkua vapaasti järjestelmän ollessa viritettynä KOTONA-tilaan. Aluetta koskee siten viive, kun järjestelmä on viritetty KOTONA-tilaan, ja kun Jälkilähialue-vaihtoehto on valittuna järjestelmän ollessa viritettynä POISSA-tilaan.
4.	Sisätilan seuranta	Asetus muistuttaa Sisätila-asetusta, mutta hälytysjärjestelmä jättää sen tilapäisesti huomiotta sisääntulon ja poistumisen viivejaksojen aikana. Asetusta käytetään tavallisesti antureille, jotka suojaavat sisäänkäyntioven ja keskuslaitteen välistä reittiä.

<sup>1</sup> Koskee ainoastaan PowerMaster-30 G2:ta.

Nro	Silmukkatyyppi	Kuvaus
5.	Sisätila	Tämäntyyppinen asetus antaa hälytyksen vain, kun järjestelmä on viritetty POISSA-tilaan, eikä silloin, kun se on viritetty KOTONA-tilaan. Sitä käytetään sisätiloihin asennettuihin antureihin, kun ketään ei ole sisätiloissa.
6.	Lähialue	Tämäntyyppinen asetus antaa hälytyksen, kun järjestelmä on viritetty sekä POISSA- että KOTONA-tiloihin. Sitä käytetään kaikille antureille, jotka suojelevat lähialueita.
7.	Lähialueen seuranta	Asetus muistuttaa Lähialue-asetusta, mutta hälytysjärjestelmä jättää sen tilapäisesti huomiotta sisääntulon ja poistumisen viivejaksojen aikana. Asetusta käytetään tavallisesti antureille, jotka suojaavat sisäänkäyntioven ja keskuslaitteen välistä reittiä.
8.	24hr hilj	Tämäntyyppinen asetus on aktiivinen 24 tunnin ajan, vaikka järjestelmä olisi kytkettynä pois päältä. Asetusta käytetään, kun halutaan välittää tieto hälytystapahtumista antureilta tai manuaalisesti aktivoitavista painikkeista vartiointiliikkeelle tai yksityiseen puhelimeen (ohjelmoinnin mukaan) aktivoimatta sireeneitä.
9.	24hr äänekäs	Asetus muistuttaa 24 tunnin hiljaista asetusta, mutta tällöin järjestelmä antaa myös äänihälytyksen sireenin avulla. <b>Huomautus:</b> Tätä asetusta käytetään vain murtosovelluksissa.
10.	Hätätila	Tämäntyyppinen asetus on aktiivinen 24 tunnin ajan, vaikka järjestelmä olisi kytkettynä pois päältä. Asetusta käytetään, kun halutaan välittää tieto hätätilanteesta ja aktivoida Hätäsoitto vartiointiliikkeelle tai yksityiseen puhelimeen (ohjelmoinnin mukaan).
11.	Viritysohjain	Viritysohjaimen asetusta käytetään silloin, kun halutaan hallita järjestelmän viritämistä ja virityksen poiskytkentää ulkoisen johdollisen järjestelmän kautta tai yksinkertaisten avainkytkinten avulla, jotka kytketään keskuslaitteen johdollisen silmukan sisääntuloon tai PowerG-laitteen johdolliseen sisääntuloon. <b>Huomautus:</b> Jos keskuslaitteen tai PowerG-laitteen johdollinen sisääntulo on kiinni, keskuslaitteen viritys aktivoituu. Jos se avataan, keskuslaitteen viritys kytketty pois (katso kuva 3.6b ja 4.9b).
12.	Ei hälytys	Tämä asetus ei aiheuta hälytystä, ja sitä käytetään usein käyttötarkoituksissa, joissa ei ole hälytintä. Esimerkkinä voidaan mainita ilmaisin, jossa on ainoastaan äänimerkki.
13.	Palo	Palo-asetusta käytetään MC-302E:n (magneettinen kontakti syvään iskostetulla sisääntulolla) liittämiseen langalliseen savunilmaisimeen.
17.	Vartijan avainkaappi	Vartijan avainkaapin asetus liittyy yleensä metallisiin turvakaappeihin, joissa säilytetään rakennuksen ovien avaimia. Hälytyksen jälkeen avainturvakaappia voi käyttää luotettava vartija, joka voi avata vartioidun avainkaapin, ottaa avaimet ja astua sisätiloihin. Vartijan avainkaappi -asetus toimii kuten 24h äänekäs asetus. Vartijan avainkaappi -asetus antaa myös automaattisen sisäisen ja ulkoisen sireenin äänihälytyksen, josta välittyy tieto välittömästi vartiointiliikkeelle (eikä tämä riipu peruutusajasta). <b>Huomautus:</b> Vartioidun avainkaapin avaaminen ja sulkeminen saa aikaan sen, että PowerMaster välittää siitä signaalin vartiointiliikkeelle.
18.	Ulko	Asetus ulkoalueille, joissa aktivoitunut hälytys ei tarkoita sitä, että taloon on tunkeuduttu. <b>Huomautus:</b> PIR-kameraa / ulkotiloissa toimivaa PIR-kameratunnistinta ei voi asettaa Ulkotila-silmukkatyyppiksi.
(*)		Näitä asetustyyppiejä kannattaa käyttää lähinnä silloin, kun järjestelmä viritetään tai otetaan pois käytöstä suojeltavien tilojen sisäpuolelta. Jos järjestelmä kytketään toimintaan tai toiminnasta pois tilojen ulkopuolelta (laukaisematta antureita) esim. käyttämällä ohjainta, on suositeltavaa käyttää muuta asetustyyppiä.

## 5. OHJELMOINTI

### 5.4.3 Laitteen poistaminen

Vaihe 1	Vaihe 2	Vaihe 3	Vaihe 4	Vaihe 5
Valitse POISTA LAITE [1] -vaihtoehto.	Valitse vastaava laiteryhmä. [2]	Valitse poistettava laite. [3]	Poista laite painamalla [4] -painiketta.	
02:SILM/LAIT ↓ POISTA LAITE	KONTAKTITUNNIS ↓ OK LIIKETUNNIS	Z01: Liikeilm ID-nro 120-1254	<OFF> POISTA	vaiheeseen 2

#### ① ① – laitteen poistaminen

- [1] Avaa **Asentajavalikko**, valitse **02.SILM/LAIT** -vaihtoehto (katso osaa 5.2) ja valitse sitten **POISTA LAITE** -vaihtoehto.
- [2] Valitse sen laitteen laiteryhmä, jonka haluat poistaa, esimerkiksi **LIIKETUNNIS**.
- [3] Siirrä kursori laiteryhmään ja paikanna (silmukan ja/tai laitteen tunnusnumeron perusteella) juuri se laite, jonka haluat korvata, esimerkiksi **Z01: liikeilm > ID-nro 120-1254**, ja paina **OK** -painiketta.
- [4] Näyttöön tulee teksti **<OFF> POISTA**. Poista laite painamalla **OK** -painiketta (POIS).

### 5.4.4 Laitteen tietojen tarkasteleminen ja muokkaaminen

Laitteen parametreja **muokataan** ja **tarkastellaan** seuraavasti:

Vaihe 1	Vaihe 2	Vaihe 3	Vaihe 4	Vaihe 5
Valitse MUOKKAA LAITE [1] -vaihtoehto.	Valitse vastaava laiteryhmä. [2]	Valitse juuri se laite, jota haluat muokata. [3]	Valitse muokattava parametri. [4]	Muokkaa parametria.
02:SILM/LAIT ↓ MUOKKAA TUNNIS	KONTAKTITUNNIS ↓ OK LIIKETUNNIS	Z10:Liikekam ID-nro 140-1737	Z10:SIJAINTI Z10:SILM TYYPPI Z10:OVIKELLO Z10:ALUEET Z10:LAITEASETUKSET	Katso ① [4]. Kun olet valmis, siirtää vaiheeseen 2.

#### ① ① – laitteen tietojen tarkasteleminen ja muokkaaminen

- [1] Avaa **Asentajavalikko**, valitse **02.SILM/LAIT**-vaihtoehto (katso osaa 5.2) ja valitse sitten **MUOKKAA LAITE** -vaihtoehto.
- [2] Valitse sen laitteen laiteryhmä, jota haluat tarkastella tai muokata, esimerkiksi **LIIKETUNNIS**.
- [3] Siirrä kursori laiteryhmään ja paikanna (silmukan ja/tai laitteen tunnusnumeron perusteella) juuri se laite, jota haluat tarkastella tai muokata, esimerkiksi **Z10:Liikekam > ID-nro 140-1737**.
- [4] Jatka tästä eteenpäin samalla tavalla kuin konfigurointiprosessissa, joka suoritetaan laitteen rekisteröinnin jälkeen. Katso ohjeet jatkotoimenpiteisiin osasta 5.4.2 Uusien langattomien laitteiden lisääminen, osa B. Kun olet valmis, näyttöön tulee seuraava samantyyppinen laite (esim. liikekamera).

<sup>1</sup> Koskee ainoastaan PowerMaster-30 G2:ta.

### 5.4.5 Laitteen vaihtaminen

Tällä asetuksella vaihdetaan viallinen laite, joka on rekisteröity järjestelmään, uuteen samantyyppiseen laitteeseen (esim. sellaiseen, jonka tunnuksen ensimmäiset kolme numeroa ovat samat – katso osaa 5.4.2.A) säilyttäen edellisen laitteen asetukset. Viallista laitetta ei tarvitse poistaa järjestelmästä eikä uutta laitetta konfiguroida. Kun uusi laite on rekisteröity, se konfiguroiduu automaattisesti samoin asetuksiin, kuin viallinen (vaihdettu) laite oli konfiguroitu.

Laite **vaihdetaan** seuraavasti:

Vaihe 1	Vaihe 2	Vaihe 3	Vaihe 4	Vaihe 5
Valitse VAIHDA LAIT - vaihtoehto. [1]	Valitse vastaava laiteryhmä. [2]	Valitse vaihdettava laite. [3]	Rekisteröi uusi laite. [4]	
02:SILM/LAIT ↓ VAIHDA LAIT	KONTAKTITUNNIS ↓ OHJAIMET	K03:Ohjain ID-nro 300-0307	REKIST. NYT tai ANNA ID: 300-XXXX	Katso ① [4].

#### ① ① – laitteen vaihtaminen

- Avaa **Asentajavalikko**, valitse **02.SILM/LAIT**-vaihtoehto (katso osaa 5.2) ja valitse siten **VAIHDA LAIT** -vaihtoehto.
- Valitse sen laitteen laiteryhmä, jonka haluat vaihtaa, esimerkiksi **OHJAIMET**.
- Siirrä cursori laiteryhmään ja paikanna (silmukan ja/tai laitteen tunnusnumeron perusteella) juuri se laite, jonka haluat korvata, esimerkiksi **K03: Ohjain > ID-nro 300-0307**.
- Tästä eteenpäin prosessi on sama kuin uuden laitteen rekisteröintiprosessi. Katso ohjeet jatkotoimenpiteisiin osasta 5.4.2 Uusien langattomien laitteiden lisääminen, osa A, vaihe 2.  
Mikäli järjestelmään yritetään rekisteröidä erityyppinen uusi laite kuin vaihdettava laite oli, PowerMaster ei hyväksy uutta laitetta, ja näyttöön tulee teksti **VÄÄRÄ LAITETYYPPI**.  
Kun toimenpide on suoritettu, näyttöön tulevat uuden laitteen tiedot.

### 5.4.6 Testitilan konfiguroiminen

Tämän vaihtoehdon avulla voit siirtää laitteen alueet testitilaan.

Noudata seuraavia ohjeita **aloittaaksesi** testin:

Vaihe 1	Vaihe 2	Vaihe 3	Vaihe 4	Vaihe 5
Valitse "Alota testi" - vaihtoehto [1]	Valitse haluamasi laiteryhmä [2]	Valitse laitteen silmukan numero [3]	Valitse aloittaaksesi tai lopettaaksesi testin [4]	[5]
02:Silm/laite ↓ ALOITA TESTI	Mg ilmainen ↓ Liikeilmaisn	Z09:Liikeilm ID-nro. 120-2468	Lopeta testi ■ Alota testi	Katso ① [5] ↻ vaiheeseen 3

#### ① ① – Testitilan ottaminen käyttöön

- Siirry **Asennusvalikkoon**, valitse "02.silm/laite" -vaihtoehto (katso osio 5.2) ja valitse sitten "Alota testi" -vaihtoehto.
- Valitse testiin lisättävän laitteen ryhmä, esimerkiksi **"Liikeilmaisn"**.
- Selaa valitaksesi tietyn laitteen silmukan numeron.
- Valitse **"Lopeta testi"** (oletus) tai **"Aloita testi"**.
- Jos asetus on **"Aloita testi"**, sinun täytyy määrittää testin kesto ennen kuin testi alkaa (katso osio 5.5.8). Voit lopettaa yksittäisen silmukan testin muuttamalla asetukseksi **"Lopeta testi"** milloin tahansa testin aikana. Kaikki testatut silmukat palautetaan aloittamaan uusi testi, kun jokin seuraavista tapahtuu: 1) Järjestelmä käynnistyy; 2) Oletusarvoiset tehdasasetukset palautetaan; 3) Järjestelmän testin aikaa muutetaan.





## 5. OHJELMOINTI

### 5.4.7 Oletuskonfiguroinnin valitseminen laiteasetuksiksi

PowerMaster sallii **oletusasetusten** määrittämisen rekisteröinnin aikana ja niiden muuttamisen milloin tahansa. Näin uusi laite voidaan rekisteröidä järjestelmään automaattisesti samoilla oletusasetuksilla, eikä konfigurointia tarvitse muuttaa jokaisen uuden laitteen osalta. Tiettyä laiteryhmää varten voidaan käyttää haluttua oletusasetusten sarjaa, ja oletusasetuksia voidaan halutessa muuttaa toista ryhmää varten.

**TÄRKEÄÄ!** Uudet oletusasetukset eivät vaikuta PowerMaster-järjestelmään ennen muutosta rekisteröityihin laitteisiin.

Laiteryhmien oletusasetukset **määritetään** seuraavasti:

Vaihe 1	Vaihe 2	Vaihe 3	Vaihe 4	Vaihe 5
Valitse TEHDASASETUKSE- vaihtoehto. [1]	Valitse vastaava laiteryhmä. [2]	Valitse oletusasetus. [3]	Valitse uusi oletusasetus. [4]	[5]
				
02:SILM/LAIT	KONTAKTITUNNIS			
↓	↓			
TEHDASASETUKSE	OK	LIIKETUNNIS	OK	Hälytys-LED Tapahtumalaskuri Poisk.aktiivisuus
				↓
			OK	Matal ■ Korkea
				OK
				Katso ⓘ [5]. ↻ vaiheeseen 3

#### ⓘ ⓘ – oletusten vaihtaminen

- [1] Avaa **Asentajavalikko**, valitse 02.SILM/LAIT-vaihtoehto (katso osaa 5.2) ja valitse sitten TEHDASASETUKSET -vaihtoehto.
- [2] Valitse sen laitteen laiteryhmä, jonka oletusasetukset haluat määrittää, esimerkiksi **LIIKETUNNIS**.
- [3] Vieritä kursoria laiteryhmän parametrilistassa ja valitse oletusasetus, jota haluat muuttaa, esimerkiksi **Tapahtumalaskuri**. Luetteloon on koottu kaikkien ryhmän laitteiden parametrit, esimerkiksi kaikkien liikeanturityyppien parametrit.
- [4] Tässä esimerkissä rekisteröidyn liikeanturin tapahtumalaskurin oletusasetuksena on Matala (merkitty merkillä ■). Asetukseksi voidaan muuttaa **Korkea** selaamalla valikkoa, kunnes näytössä näkyy **Korkea**, ja painamalla ⓘ | OK -painiketta. Liikeanturin tapahtumalaskurin uutena oletusasetuksena on siis tästä eteenpäin **Korkea**.
- [5] Uusi oletusasetus ei vaikuta liikeantureihin, jotka oli rekisteröity jo ennen muutosta, vaan ainoastaan liikeantureihin, jotka rekisteröidään PowerMasteriin muutoksen tekemisen jälkeen.

### 5.4.8 Laitteiden päivittäminen asentajatilän sulkemisen jälkeen

Kun **Asentajatila** suljetaan, PowerMaster-keskuslaite on yhteydessä kaikkien järjestelmään kuuluvien laitteiden kanssa ja päivittää ne muutoksilla, jotka on tehty niiden asetuksiin kohdassa Laiteasetukset. Päivitystoiminnon aikana näytössä lukee **Laite päiv. 018**. Numero (esim. 018) osoittaa päivitettävien laitteiden jäljellä olevien yksiköiden lukumäärän.

### 5.4.9 PowerMaster-näyttö, kun KP-250 PG2 on aktiivinen

Kun KP-250 PG2 -näppäimistö on "Aktiivinen", eli KP-250 PG2 -näppäimistö on tällä hetkellä Käyttäjäasetuk. / Ajoiti testi / Asentajatila / Tapahtumalista -valikossa, seuraava teksti näytetään PowerMaster-näytöllä: **Kxx AKTIIVINEN**.

## 5.5 Keskuslaite

### 5.5.1 Yleisohjeet – keskuslaitteen vuokaavio ja valikkovaihtoehdot

**KESKUSLAITE**-valikosta voidaan konfiguroida ja mukauttaa keskuslaitteen toimintoja. **KESKUSLAITE**-valikosta löytyvät valittavissa olevat parametrit, jotka on jäsennelty eri ryhmiin, joista kukin liittyy järjestelmän eri näkökohtiin (katso tarkat tiedot alla olevan kaavion vaiheesta 2):

Ryhmä	Ryhmän toimintojen ja parametrien kuvaukset	Osa
<b>Virittäminen ja poiskytkentä sekä poistumis- ja sisääntulomenettelyt</b>	Sisältää konfiguroitavissa olevat toiminnot ja parametrit, jotka liittyvät järjestelmän virittämiseen ja poiskytkentään sekä poistumis- ja sisääntulomenettelyihin.	5.5.2
<b>Silmukoiden toiminta</b>	Sisältää konfiguroitavissa olevat toiminnot ja parametrit, jotka liittyvät silmukoiden toimintaan.	5.5.3
<b>Hälytykset ja ongelmat</b>	Sisältää konfiguroitavissa olevat toiminnot ja parametrit, jotka liittyvät hälytystapahtumien ja ongelmien alkamiseen, peruuttamiseen ja niistä raportointiin.	5.5.4

<b>Sireenit</b>	Sisältää konfiguroitavissa olevat toiminnot ja parametrit, jotka liittyvät kaikkien järjestelmään kytkettyjen sireenien toimintaan.	5.5.5
<b>Käyttöliittymä</b>	Sisältää konfiguroitavissa olevat toiminnot ja parametrit, jotka liittyvät keskuslaitteen visuaalisten osoittimien ja äänimerkkien toimintaan.	5.5.6
<b>Häiriöt ja valvonta</b>	Sisältää konfiguroitavissa olevat toiminnot ja parametrit, jotka liittyvät RF-häiriöiden tunnistamiseen ja niistä raportointiin sekä laitteen valvontaan (puuttuviin laitteisiin).	5.5.7
<b>Sekalaiset</b>	Sisältää konfiguroitavissa olevat toiminnot ja parametrit, jotka liittyvät järjestelmään.	5.5.8

Konfiguroitava asetus valitaan ja konfiguroidaan seuraavasti avaamalla ensin **03.KESKUSLAITE**-valikko:

Vaihe 1	Vaihe 2	Vaihe 3
Valitse <b>KESKUSLAITE</b> -vaihtoehto.	Valitse <b>Keskuslaite</b> -parametri, jota haluat muokata.	Valitse hal.aset.
<p><b>ASENTAJATILA</b></p> <p>03:KESKUSLAITE</p>	<p><b>Virittäminen ja poiskytkentä</b></p> <p>01: SIST.VIIVE 1 02: SIST.VIIVE 2 03: POISTUMISVIIVE 04: POISTUMISTILA 05: PIKAVIRITYS 06: VIRIT OHITUS 07: AVAINTIETO.VIRITYS 08: POISK VALIN 09: VIR. OHJAIN</p> <p><b>Silmukoiden toiminta</b></p> <p>21: HÄL.LASK SEIS 22: MONIHÄLYTYS</p>	<p><b>Häilytykset ja ongelmat</b></p> <p>31: PANIIKKIHÄL 32: UHKATUNNUS 33: TOIMETTOM.HÄL 34: KANSIS.HÄL 35: AC-VIKA RAP 36: VAHVISTA HÄL 37: PERUUTUSAIKA 38: PERUUTA HÄL 39: HÄL RESET 40: PALOVIAN PER</p> <p><b>Sireenit</b></p> <p>43: KESK SIREENI 44: SIREEN.AIKA 45: STROBOAIKA 46: SIR KÄYTÖSSÄ</p>
		<p><b>Käyttöliittymä</b></p> <p>51: PIETZO ÄÄNIM 52: VIAN ÄÄNIMERK 53: MUISTIKEHOITE 54: HEIKKO AKKU 55: TAUSTAVALO 56: NÄYTÖNSÄÄST</p> <p><b>Häiriöt ja valvonta</b></p> <p>61: HÄIRIÖ HAVAI 62: PUUTTUVA RAP 63: EI VALMIS 64: PUUT/HÄIR HÄL 65: PALO YHT. VIK</p> <p><b>Sekalaiset</b></p> <p>91: KÄYTTÄJÄLUPA 92: AKUN TYYPPI 93: KAUSITESTI</p>
		<p>Siirry valitsemasi vaihtoehdon ryhmäosioon.</p> <p>Kun olet valmis, siirtää vaiheeseen 2.</p>

## 5. OHJELMOINTI

### 5.5.2 Virittämisen ja poiskytkennän sekä poistumis- ja sisääntulomenettelyjen konfigurointi

Seuraavassa taulukossa on esitetty tarkat kuvaukset kustakin vaihtoehdosta ja kunkin vaihtoehdon asetuksista. Katso ohjeet vaihtoehtojen valitsemiseen ja niiden asetusten muuttamiseen osasta 5.5.1.

Vaihtoehto	Konfigurointiohjeet
<b>01:SIST.VIIVE 1</b> <b>02:SIST.VIIVE 2</b>	<p>Kahden eri sisääntuloviiveen ansiosta käyttäjä voi tulla suojeltavaan rakennukseen sisään (järjestelmän ollessa viritettynä) määritetyn sisäänkäynnin kautta määritetyn reitin mukaan laukaisematta hälytystä.</p> <p>Sisääntulon jälkeen käyttäjän on kytkettävä keskuslaite pois toiminnasta ennen sisääntuloviiveen umpeutumista. Kun ovi avataan, järjestelmästä kuuluu hitaassa tempossa soiva varoitusäänimerkki, jonka taajuus kiihtyy viiveen viimeisten 10 sekunnin aikana. Näiden viiveiden pituus ohjelmoidaan <b>SIST.VIIVE 1</b> ja <b>SIST.VIIVE 2</b> -vaihtoehdoilla.</p> <p>Vaihtoehdot: <b>00 sekuntia, 15 sekuntia</b> (sisääntulon 2 oletus), <b>30 sekuntia</b> (sisääntulon 1 oletus), <b>45 sekuntia, 60 sekuntia, 3 minuuttia ja 4 minuuttia</b></p> <p><b>Huomautus:</b> <i>EN-normin sisältämien vaatimusten täyttämiseksi sisääntuloviive ei saa ylittää 45 sekuntia.</i></p>
<b>03:POISTUMISVIIVE</b>	<p>Tämän vaihtoehdon avulla voidaan ohjelmoida poistumisviiveen pituus. Poistumisviiveen aikana käyttäjä voi virittää järjestelmän ja poistua suojeltavasta rakennuksesta tietyin reitin ja uloskäynnin kautta laukaisematta hälytystä. Kun virityskäsäly on annettu, järjestelmästä kuuluu hitaassa tempossa soiva varoitusäänimerkki, jonka taajuus kiihtyy viiveen viimeisten 10 sekunnin aikana.</p> <p>Vaihtoehdot: <b>30 sekuntia, 60 sekuntia</b> (oletus), <b>90 sekuntia, 120 sekuntia, 3 minuuttia ja 4 minuuttia</b></p>
<b>04:POISTUMISTILA</b>	<p>Poistumisviivettä voidaan säätää halutun poistumisreitien mukaan. PowerMaster-10 G2 -laitteessa on seuraavat <b>Poistumistila</b>-vaihtoehdot:</p> <p><b>A: normaali</b> – poistumisviive on tarkalleen määritetyn ajan pituinen.</p> <p><b>B: ukäyn+kotona-vir</b> – poistumisviive alkaa uudelleen, kun ovi avataan uudelleen poistumisviiveen aikana. Jos ovea ei avattu poistumisviiveen "POISSA" aikana, hallintapaneeli on tilassa "KOTONA".</p> <p><b>C: ukäyn &gt; sis.tulo</b> – poistumisviive alkaa uudelleen, kun ovi avataan uudelleen poistumisviiveen aikana. Poistumisviiveen uudelleenkäynnistys on hyödyllinen silloin, kun käyttäjä haluaa palata heti takaisin rakennukseen hakemaan unohtuneen tavaran.</p> <p><b>D: lopeta exit</b> – poistumisviive lakkaa (loppuu) automaattisesti, kun uloskäyntiovi on suljettu, vaikka määritetty poistumisviive ei olisikaan kulunut vielä umpeen.</p> <p>Vaihtoehdot: <b>normaali</b> (oletus); <b>ukäyn+kotona-vir</b>; <b>ukäyn &gt; sis.tulo</b> ja <b>lopeta exit</b></p>
<b>05:PIKAVIRITYS</b>	<p>Asetuksella määritetään, saako käyttäjä suorittaa pikavirityksen vai ei. Jos pikaviritys sallitaan, keskuslaite ei vaadi käyttäjäkoodia ennen järjestelmän virittämistä.</p> <p>Vaihtoehdot: <b>POIS</b> (oletus) ja <b>PÄÄLLÄ</b></p>
<b>06:VIRIT OHITUS</b>	<p>Asetuksella määritetään, saako käyttäjä <b>ohittaa</b> manuaalisesti yksittäiset silmukat vai ei ja annetaanko järjestelmän ohittaa automaattisesti auki olevat silmukat poistumisviiveen aikana (<b>pakkoviritys</b>). Jos silmukka on auki ja asetusta <b>pakkoviritys</b> ei ole sallittu, järjestelmää ei voida virittää ja näytössä lukee EI VALMIS. Jos asetusta <b>ei ohitusta</b> valitaan, ei manuaalinen ohitus eikä pakkoviritys ole sallittu, mikä tarkoittaa sitä, että kaikki silmukat on turvattava ennen viritystä.</p> <p>Vaihtoehdot: <b>ei ohitusta</b> (oletus), <b>pakkoviritys</b> ja <b>käsiohitus</b></p> <p><b>Huomautukset:</b></p> <ol style="list-style-type: none"><li><b>1. EN-normin sisältämien vaatimusten täyttämiseksi on valittava asetus käsiohitus.</b></li><li><b>4. Testitilassa olevan ohitettavan alueen kohdalla raportoitavien tapahtumien määrää ei ole rajoitettu.</b></li></ol>
<b>07:AVANTIETOVIRITYS</b>	<p>Kun valintana on <b>PÄÄLLÄ</b>, käyttäjä saa avaintieto-ilmoituksen äänitoiminnolla<sup>1</sup> tai tekstiviestillä (katso huomautusta), jos poiskytkennän on suorittanut avaintieto käyttäjä (käyttäjät 5–8 tai ohjainlähettimet 5–8 PowerMaster-10 G2 -järjestelmässä / käyttäjät 23–32 tai ohjainlähettimet 23–32 PowerMaster-30 G2 -järjestelmässä). Tämä käyttötila on kätevä silloin, kun vanhemmat ovat työssä ja haluavat saada tietää lapsensa kotiintulosta koulun jälkeen.</p> <p>Vaihtoehdot: <b>POIS</b> (oletus) ja <b>PÄÄLLÄ</b></p> <p><b>Huomautus:</b> <i>Raportointitoiminto aktivoidaan valitsemalla asetus, jolla järjestelmä välittää tiedon var- tapahtumista käyttäjille (avaintieto kuuluu varoitusten tapahtumaryhmään). Katso lisätietoja osasta 5.6.4 RAPORTOITAVAT TAPAHTUMAT -vaihtoehto valikoissa ÄÄNIRAPORTOINTI ja SMS-raport.</i></p>

<sup>1</sup> Koskee ainoastaan äänitoiminnolla varustettua PowerMaster-30 G2:ta.

Vaihtoehto	Konfigurointiohjeet
08: POISK VALIN	<p>Tietyissä määräyksissä vaaditaan, että kun järjestelmä on POISSA-tilassa, sitä ei saa kytkeä pois toiminnasta talon ulkopuolelta (esim. ohjaimella) ennen suojeltavan rakennuksen sisään astumista ja Sist. viive -silmukan aktivoimista. Tämän vaatimuksen noudattamiseksi PowerMaster-laitteessa on seuraavat poiskytkentävaihtoehdot:</p> <p><b>A: Milloin vain</b> (oletus): järjestelmä voidaan kytkeä pois kaikista laitteista milloin tahansa.</p> <p><b>B:</b> Järjestelmä voidaan kytkeä pois sisääntuloviiveen aikana ainoastaan ohjaimella tai etäohjattavilla laitteilla (<b>sisääntulo lang</b>).</p> <p><b>C:</b> Järjestelmä voidaan kytkeä pois ainoastaan koodilla sisääntuloviiveen aikana PowerMaster-keskuslaitteen näppäimistöä käyttäen (<b>sis.t+poissa näp</b>).</p> <p><b>D:</b> Järjestelmä voidaan kytkeä pois sisääntuloviiveen aikana ohjaimella tai koodilla PowerMaster-keskuslaitteen näppäimistöä käyttäen (<b>sisääntul kaikki</b>).</p>
09: VIR. AVAIN	<p>Määrittelee, että asetuksen ollessa käytössä viritysavain virittää joko POISSA tai KOTONA. Valinnat: viritä POISSA (oletus) ja viritä KOTONA</p>

### 5.5.3 Silmukoiden toimintojen konfiguroiminen

Seuraavassa taulukossa on esitetty tarkat kuvaukset kustakin vaihtoehdosta ja kunkin vaihtoehdon asetuksista. Katso ohjeet vaihtoehdon valitsemiseen ja niiden asetusten muuttamiseen osasta 5.5.1.

Vaihtoehto	Konfigurointiohjeet
21: HÄL.LASK SEIS	<p>Asetuksella määritetään, kuinka monta kertaa silmukka voi käynnistää hälytyksen tietyn viritys- ja poiskytkentäjaksen aikana (mukaan lukien tunnistimien peukalointi- ja sähkökatkotapahtumat jne.). Jos tietyn silmukan hälytysten lukumäärä ylittää asetetun määrän, keskuslaite ohittaa silmukan automaattisesti sireenin äänen toistumisen välttämiseksi ja vartiointiliikkeelle lähetettävien ilmoitusten liiallisen määrän estämiseksi. Silmukka aktivoituu uudelleen järjestelmän poiskytkennän yhteydessä tai 48 tunnin kuluttua ohituksen jälkeen (jos järjestelmä pysyy viritettynä).</p> <p>Vaihtoehdot: <b>1 hälytyksen jälkeen</b> (oletus), <b>2 hälytyksen jälkeen</b>, <b>3 hälytyksen jälkeen</b> ja <b>ei pysäytystä</b></p> <p><b>Huomautuksia:</b> 1. Jos hälytysten laskenta on seisautettu, testin epäonnistuminen ei aiheuta tapahtumaa.</p> <p>2. Ilmaisimen ollessa testitilassa ja ohitustilassa, hälytysten laskennan seisautus ei estä tapahtumien lähettämistä. Tämä voi johtaa testin epäonnistumisien ylenmääräiseen raportointiin.</p>
22: MONIHÄLYTYS	<p>Asetuksella määritetään, tuleeko monihälytyksen olla aktiivinen (<b>PÄÄLLÄ</b>) vai ei (<b>POIS</b>, oletus). Monihälytyksellä ehkäistään väärät hälytykset: hälytys laukeaa ainoastaan siinä tapauksessa, että kahteen läheiseen silmukkaan (silmukkapariin) kohdistuu rike 30 sekunnin kuluessa.</p> <p>Toiminto on aktiivinen ainoastaan silloin, kun järjestelmä on kytketty POISSA-tilaan, ja se koskee vain seuraavia silmukkapareja: 18+19, 20+21, 22+23, 24+25, 26+27 PowerMaster-10 G2 -järjestelmässä / 40+41, 42+43, 44+45, 46+47, 48+49, 50+51, 52+53, 54+55, 56+57, 58+59, 60+61, 62+63 PowerMaster-30 G2 -järjestelmässä.</p> <p><b>Huomautuksia:</b></p> <ol style="list-style-type: none"> <li>1. Jos jompikumpi monihälytykseen kuuluvista silmukoista ohitetaan (katso osaa 5.5.2), toinen silmukka toimii tästä riippumatta.</li> <li>2. Monihälytyksen silmukoiden on suositeltavaa olla vain sellaisia silmukoita, joita käytetään murtovarkauksien havaitsemiseen (silmukkatyypit: sis/ulos, sisätila, lähialue ja jälkilähialue).</li> <li>3. Jos monihälytykseen kuuluva silmukka on testitilassa, jokainen tämän silmukan alueista toimii itsenäisesti.</li> </ol> <p><b>Tärkeää!</b> Monihälytys-asetusta ei pidä määrittää miksikään muuksi silmukkatyypiksi, kuten esim. palo-, hätätila-, 24h äänekäs- tai 24h hiljainen -tyypiksi.</p>

## 5.5.4 Hälytysten ja ongelmien konfiguroiminen

Seuraavassa taulukossa on esitetty tarkat kuvaukset kustakin vaihtoehdosta ja kunkin vaihtoehdon asetuksista. Katso ohjeet vaihtoehtojen valitsemiseen ja niiden asetusten muuttamiseen osasta 5.5.1.

Vaihtoehto	Konfigurointiohjeet
<b>31: PANIIKKIHÄL</b>	Asetuksella määritetään, saako käyttäjä antaa paniikkihälytyksen näppäimistöllä (painamalla samanaikaisesti kahta paniikkipainiketta) tai ohjaimella (painamalla samanaikaisesti painikkeita Poissa ja Kotona) ja tuleeko hälytyksen olla hiljainen (eli vain tapahtuman raportointi) vai äänekäs (eli sireeni alkaa soida). Vaihtoehdot: <b>äänekäs</b> (oletus), <b>hiljainen</b> ja <b>pois käytöstä</b>
<b>32: UHKATUNNUS</b>	Vartiointiliikkeelle voidaan lähettää uhkaan (väijytykseen) liittyvä hälytysviesti, jos käyttäjä pakotetaan ottamaan järjestelmä pois toiminnasta väkivalloin tai uhkailemalla. Uhkaviesti edellyttää, että käyttäjä kytkee järjestelmän pois toiminnasta uhkatunnuksella (oletusasetus on 2580). Tunnus voidaan vaihtaa syöttämällä vilkkuvan kursorin kohtaan uusi 4-numeroinen uhkatunnus tai estämällä uhkaviestitoiminto koodilla 0000 ja painamalla sitten    <b>OK</b> -painiketta. <b>Huomautus:</b> Järjestelmä ei salli uhkatunnuksen ohjelmointia samaksi koodiksi olemassa olevan käyttäjätunnuksen kanssa.
<b>33: TOIMETTOM.HÄL</b> (aikaisemmin nimityksellä EI AKTIIVINEN)	Jos mikään anturi ei tunnista liikettä sisätiloissa ainakin kerran määritetyn ajanjakson aikana, tapahtumaksi kirjautuu <b>toimettom.häl</b> . Määritä <b>ajanjakso</b> , jona <b>liikkeen puutetta</b> on valvottava. Vaihtoehdot: <b>Pois käytöstä</b> (oletus), <b>3/6/12/24/48/72 tunnin jälkeen</b>
<b>34: KANSIS.HÄL</b>	Asetuksella määritetään, tuleeko kaikkien silmukoiden ja muiden oheislaitteiden (paitsi keskuslaitteen) peukalointisuojaan olla <b>aktiivinen</b> (oletus) vai <b>ei aktiivinen</b> . <b>Varoitus!</b> Jos valintana on <b>ei aktiivinen</b> , on muistettava, että järjestelmä ei anna hälytystä eikä ilmoitusta järjestelmään kuuluvien oheislaitteiden peukalointiin yhteydessä.
<b>35: AC-VIKA RAP</b>	Rakennuksen pienten sähkökatkosten aiheuttaman turhan vikaraportoinnin välttämiseksi järjestelmä antaa vikailmoituksen vain siinä tapauksessa, että virransyöttö ei jatku määritetyn viiveajan kuluessa. Vaihtoehdot: <b>5 minuutin jälkeen</b> (oletus), <b>30 minuutin jälkeen</b> , <b>60 minuutin jälkeen</b> ja <b>3 tunnin jälkeen</b> <b>Huomautus:</b> EN-normin sisältämien vaatimusten täyttämiseksi viiveaika ei saa ylittää 60 minuuttia.
<b>36: VAHVISTA HÄL</b> (aikaisemmin nimityksellä VAHV. AIKA)	Mikäli määritetyn ajanjakson aikana sattuu kaksi peräkkäistä hälytystapahtumaa, järjestelmä voidaan konfiguroida raportoimaan toisesta hälytyksestä <b>vahvistettuna hälytyksenä</b> (katso osasta 5.6.4 vaihtoehto 61). Toiminto voidaan aktivoida ja vastaava ajanjakso asettaa. Vaihtoehdot: <b>Pois käytöstä</b> , <b>30/45/60</b> (oletus) / <b>90 minuutissa</b>
<b>37: PERUUTUSAIKA</b>	PowerMasterin asetukset voidaan valita siten, että laite sallii tietyn viiveen ennen hälytyksen antamista vartiointiliikkeelle (ei sovellu hälytyksiin, jotka tulevat silmukoista 24H HILJ ja HÄTÄTILA). Tämän viivejakson aikana sireeni soi, mutta järjestelmä ei anna hälytystä. Mikäli käyttäjä kytkee järjestelmän pois käytöstä viivejakson aikana, hälytysprosessi keskeytyy. Toiminto voidaan aktivoida ja ajanjakso asettaa kohdasta Peruutus aika. Vaihtoehdot: <b>00 / 15/30</b> (oletus) / <b>45/60 sekunnissa</b> , <b>2/3/4 minuutissa</b>
<b>38: PERUUTA HÄL</b> (aikaisemmin nimityksellä HÄL PERUUTUS)	PowerMaster voidaan konfiguroida siten, että se sallii hälytyksen peruutusajan, joka alkaa siitä, kun ilmoitus hälytyksestä lähtee vartiointiliikkeelle. Mikäli käyttäjä kytkee järjestelmän pois toiminnasta hälytyksen peruutusajan sisällä, vartiointiliikkeelle välittyy Häl peruutus -viesti, joka ilmaisee, että käyttäjä on peruuttanut hälytyksen. Vaihtoehdot: <b>ei aktiivinen</b> , <b>1/5</b> (oletus) / <b>15/60 minuutissa</b> ja <b>4 tunnissa</b> <b>Huomautus:</b> 1. Koska testitilassa oleva alue ei voi raportoida hälytystapahtumaa seuranta-asemalle, PowerMaster ei lähetä hälytyksen peruutusviestiä asemalle, vaikka hälytys peruutettaisiin ajoissa.
<b>39: HÄL RESET</b> (aikaisemmin nimityksellä RESET VALINN)	PowerMasterissa on seuraavat konfiguroitavissa olevat vaihtoehdot hälytystilan resetoimista ja järjestelmän uudelleenvirittämistä varten: Käyttäjän toimesta, kuten yleensä – <b>käyttäjittäin</b> (oletus). Asentajan toimesta avaamalla ja sulkemalla Asentajatila tai aktivoimalla järjestelmä etäohjauksella puhelimitse käyttäen asentajatunnusta ( <b>asentaja</b> ). Järjestelmä voidaan aktivoida puhelimitse noudattamalla käyttöoppaan luvussa 7 Etäohjaus puhelimitse esitetyjä ohjeita ja käyttämällä asentajatunnusta käyttäjätunnuksen sijaan.

Vaihtoehto	Konfigurointiohjeet
40: PALOVIAN PER	Valitse kesto, jolloin järjestelmä voi sammuttaa palovaroituksen. PowerMaster sallii peruutusajan, joka alkaa palotapahtuman havaitsemisesta. Tänä aikana summerista kuuluu varoitustaääni, mutta sireeni ei aktivoidu eikä hälytystä anneta. Mikäli käyttäjä kytkee järjestelmän pois käytöstä sallitun peruutusajan aikana, hälytysprosessi keskeytyy.
	Vaihtoehdot: <b>00</b> (oletus) / <b>30/60/90 sekuntia</b>

### 5.5.5 Sireenien toimintojen asetukset

Seuraavassa taulukossa on esitetty tarkat kuvaukset kustakin vaihtoehdosta ja kunkin vaihtoehdon asetuksista. Katso ohjeet vaihtoehtojen valitsemiseen ja niiden asetusten muuttamiseen osasta 5.5.1.





Vaihtoehto	Konfigurointiohjeet
43: KESK SIREENI (aikaisemmin nimityksellä PIETZO SIR)	Asetuksella määritetään, tuleeko keskuslaitteen sisäisen sireenin soida hälytyksen yhteydessä ( <b>PÄÄLLÄ</b> , oletus) vai pysyä äänettömänä ( <b>POIS</b> ).  <b>Huomautus:</b> Asetuksen täytyy olla käytössä, ellei tuotteeseen ole liitetty ulkoista äänenlähdettä.
44: SIREEN.AIKA (aikaisemmin nimityksellä SIR. AIKA)	Asetuksella määritetään ajanjakso, jonka sireenin tulee soida hälytyksen yhteydessä. Vaihtoehdot: 1/3/4 (oletus) / 8/10/15/20 minuuttia <b>Huomautus:</b> EN-normin sisältämien vaatimusten täyttämiseksi sireenin aika ei saa ylittää 15 minuuttia.
45: STROBOAIKA	Asetuksella määritetään ajanjakso, jonka ajan vilkkuvalon tulee vilkkua hälytyksen yhteydessä. Vaihtoehdot: 5/10/20 (oletus) / 40/60 minuuttia
46: SIR KÄYTÖSSÄ	Asetuksella määritetään, tuleeko sireenin aktivoitua, kun puhelinlinja katkeaa järjestelmän ollessa viritettynä. Vaihtoehdot: <b>vikatil. pois</b> (oletus) tai <b>ota vikatil. käy</b>

### 5.5.6 Äänimerkkien ja visuaalisten osoittimien konfiguroiminen käyttöliittymästä

Seuraavassa taulukossa on esitetty tarkat kuvaukset kustakin vaihtoehdosta ja kunkin vaihtoehdon asetuksista. Katso ohjeet vaihtoehtojen valitsemiseen ja niiden asetusten muuttamiseen osasta 5.5.1.

Vaihtoehto	Konfigurointiohjeet
51: PIETZO ÄÄNIM Aluejako estettyinä*	Asetuksella määritetään, tuleeko keskuslaitteen antaa sisääntulon ja poistumisen viiveaikojen yhteydessä varoitusäänimerkki vai ei. Lisävaihtoehtona on äänimerkkien vaimennus vain, kun järjestelmä on kytketty KOTONA-tilaan. Vaihtoehdot: <b>PÄÄLLÄ</b> (oletus), <b>POIS kotona</b> ja <b>POIS sekä POIS pois kotoa</b> . <b>Huomautus:</b> Vaikka poistumisen äänimerkki on kytketty pois, iloinen (onnistumisesta ilmoittava) melodia soi kuitenkin poistumisviiveen lopussa. Poistumisen ja sisääntulon piippausten äänenvoimakkuutta voidaan muuttaa painamalla näppäimistöstä <b>1</b> -painiketta äänenvoimakkuuden lisäämiseksi ja <b>4</b> -painiketta äänenvoimakkuuden vähentämiseksi.
51: PIETZO ÄÄNIM Aluejako käytössä	Asetuksella määritetään, tuleeko keskuslaitteen antaa sisääntulon ja poistumisen viiveaikojen yhteydessä varoitusäänimerkki vai ei. Lisävaihtoehtona on vaimentaa äänimerkit vain, kun järjestelmä on kytketty KOTONA-tilaan. Keskuslaitteen näytössä näkyy Määrit: P1 <input type="checkbox"/> P2 <input type="checkbox"/> P3 <input type="checkbox"/> Vastaavat alueet voidaan valita painikkeilla <b>1</b> ja <b>2</b> ja <b>3</b> . Vaihtoehdosta voidaan siirtyä toiseen painamalla toistuvasti kutakin painiketta.  Vaihtoehdot: <input type="checkbox"/> (merkit käytössä), <b>H</b> (POIS kotona), <b>h</b> (POIS pois kotoa) ja <input type="checkbox"/> (äänimerkit pois).

## 5. OHJELMOINTI

Vaihtoehto	Konfigurointiohjeet
	<p><b>Huomautuksia:</b> Vaikka poistumisen äänimerkki on kytketty pois, iloinen (onnistumisesta ilmoittava) melodia soi kuitenkin poistumisviiveen lopussa. Poistumisen ja sisääntulon piippausten äänenvoimakkuutta voidaan muuttaa painamalla näppäimistöstä  -painiketta äänenvoimakkuuden lisäämiseksi ja  -painiketta äänenvoimakkuuden vähentämiseksi.</p>
<b>52: VIAN ÄÄNIMERK</b>	<p>Orgelmien ilmetessä keskuslaitteesta kuuluu kolme lyhyttä muistutusäänimerkkiä kerran minuutissa. Asetuksella on määritettävä, tuleeko muistutusäänimerkkien olla aktivoituna vai estettyinä tai estettyinä vain yöllä. Yötunnit on määritelty valmiiksi tehtaalla, ja ne ovat yleensä klo 20:00–7:00.</p> <p>Vaihtoehdot: <b>PÄÄLLÄ</b>, <b>POIS YÖLLÄ</b> (oletus) ja <b>POIS</b></p>
<b>53: MUISTIKEHOITE</b>	<p>Asetuksella valitaan, tuleeko käyttäjän saada muistutus ("muisti") siitä, että hälytys on aktiivinen. Painamalla  -painiketta valmiustilassa voit nähdä hälytysmuistin tiedot.</p> <p>Vaihtoehdot: <b>PÄÄLLÄ</b> (oletus) ja <b>POIS</b></p>
<b>54: HEIKKO AKKU</b>	<p>Asetuksella voidaan aktivoida akun heikkoon varaustasoon liittyvä kuittausvaatimus, jolloin käyttäjän on kuitattava, kun ohjaimen akku alkaa olla tyhjä. Lisätietoja on PowerMasterin käyttöoppaan luvussa 5.</p> <p>Vaihtoehdot: <b>POIS</b> (oletus) – kuittausta ei tarvita, <b>PÄÄLLÄ</b> – kuittaus tarvitaan.</p>
<b>55: TAUSTAVALO</b>	<p>Asetuksella määritetään, pitääkö keskuslaitteen taustavalon palaa aina vai syttyä vain näppäimen painalluksesta ja sammua sitten 10 sekunnin kuluessa, ellei mitään muita painikkeita enää paineta.</p> <p>Vaihtoehdot: <b>aina PÄÄLLÄ</b> ja <b>POIS 10s jälkeen</b> (oletus)</p>
<b>56: NÄYTÖNSÄÄST</b> Aluejako estettyinä <sup>1</sup>	<p>Näytönsäästötoiminto (kun aktivoituna) korvaa POWERMASTER-10:n tai POWERMASTER-30:n käyttötilan näytön, jos mitään painiketta ei paineta 30 sekuntiin. Asetuksella voidaan aktivoida näytönsäästäjä sekä määrittää, tuleeko käyttötilan näytön tulla uudestaan esiin minkä tahansa painikkeen painalluksen jälkeen (<b>virkestä avaimit</b>) vai tietyn tunnuksen syöttämisen jälkeen (<b>virkestä koodiil</b>). Jos valintana on <b>virkestä avaimit</b>, minkä tahansa painikkeen (paitsi palo- ja hätätilapainikkeen) ensimmäinen painallus tuo esiin käyttötilan näytön, ja toinen painallus aktivoi varsinaisen toiminnon. Lisätietoja on käyttöoppaan luvussa 1 Näytönsäästötila.</p> <p>Vaihtoehdot: <b>POIS</b> (oletus), <b>virkestä koodiil</b> ja <b>virkestä avaimit</b></p> <p><b>Huomautuksia:</b> 1. <i>EN-normissa esitettyjen vaatimusten täyttämiseksi on valittava asetus Virkestä koodiil.</i> 2. <i>Palo- ja hätätilapainikkeiden kohdalla ensimmäinen painikkeen painallus tuottaa käyttötilan näytön ja myös aktivoi palo- tai hätätilatoiminnon.</i></p>
<b>56: NÄYTÖNSÄÄST</b> Aluejako aktivoituna	<p>Joissain säädöksissä vaaditaan, että järjestelmän käyttötilan näyttöä eivät pääse käyttämään valtuuttamattomat henkilöt. Näytönsäästötoiminto (kun aktivoituna) korvaa nestekidenäytössä näkyvän järjestelmän käyttötilan osoittimen, jos mitään painiketta ei paineta 30 sekuntiin.</p> <p>Asetuksella voidaan aktivoida näytönsäästötoiminto sekä määrittää, tuleeko käyttötilan näytön tulla uudestaan esiin minkä tahansa painikkeen painalluksen jälkeen (<b>teksti avaimit</b>) vai tietyn tunnuksen syöttämisen jälkeen (<b>teksti koodeit</b>). Jos valintana on <b>teksti avaimit</b>, minkä tahansa painikkeen (paitsi palo- ja hätätilapainikkeen) ensimmäinen painallus tuo esiin käyttötilan näytön, ja toinen painallus aktivoi varsinaisen toiminnon. Palo- ja hätätilapainikkeiden kohdalla ensimmäinen painikkeen painallus tuottaa käyttötilan näytön ja myös aktivoi palo- tai hätätilatoiminnon.</p> <p>Asetuksella voidaan lisäksi valita, että jos mitään painiketta ei paineta yli 30 sekuntiin, näyttöön tulevat päivämäärä ja kellonaika. Valintana voi myös olla, että näkyviin tulee normaali näyttö  -painikkeen painamisen jälkeen, kun sen jälkeen syötetään käyttäjätunnus (<b>kello koodeittai</b>) tai mitä tahansa painiketta painetaan (<b>kello painikkeella</b>). Lisätietoja on käyttöoppaan luvussa 1 Näytönsäästötila.</p> <p>Vaihtoehdot: <b>POIS</b> (oletus), <b>teksti koodeit</b>, <b>teksti avaimitt</b>, <b>kello koodeit</b>, <b>kello painikkeella</b></p> <p><b>Huomautus:</b> <i>EN-normissa esitettyjen vaatimusten täyttämiseksi on valittava asetus Virkestä koodiil.</i></p>

### 5.5.7 Häiriöiden ja valvonnan asetukset (puuttuva laite)

Seuraavassa taulukossa on esitetty tarkat kuvaukset kustakin vaihtoehdosta ja kunkin vaihtoehdon asetuksista. Katso ohjeet vaihtoehtojen valitsemiseen ja niiden asetusten muuttamiseen (konfigurointiin) osasta 5.5.1.

Vaihtoehto	Konfigurointiohjeet															
<b>61: HÄIRIÖ HAVAI</b>	<p>Asetuksella määritetään, tuleeko häiriöt (radioverkon jatkuvat lähetyshäiriöt) havaita ja tuleeko niistä raportoida vai ei. Jos jokin häiriöiden havaitsemisen vaihtoehdoista valitaan, järjestelmä ei salli virittämistä häiriötilassa. PowerMaster-laitteessa on useita häiriöiden havaitsemis- ja raportointivaihtoehtoja, jotka täyttävät seuraavien normien vaatimukset:</p> <p><b>Huomautus:</b> Häiriö tunnustetaan hallintapaneelissa näkyvällä viestillä ”Järjest. varattu”.</p> <table border="1"> <thead> <tr> <th>Vaihtoehto</th> <th>Normi</th> <th>Havainnointi ja raportointi aktivoituvat, kun:</th> </tr> </thead> <tbody> <tr> <td><b>UL 20/20</b></td> <td>Yhdysvallat</td> <td>Häiriöitä on jatkuvasti 20 sekunnin ajan.</td> </tr> <tr> <td><b>EN 30/60</b></td> <td>Eurooppa</td> <td>Häiriöitä on yhteenlaskettuna 30 sekunnin ajan 60 sekunnin aikana.</td> </tr> <tr> <td><b>Luokka 6 (30/60)</b></td> <td>Iso-Britannia Normi</td> <td>Kuten EN 30/60, mutta tapahtumasta raportoidaan vain, jos häiriöt kestävät yli 5 minuuttia</td> </tr> <tr> <td><b>estetty</b></td> <td>(oletus)</td> <td>Ei häiriöiden havainnointia eikä raportointia</td> </tr> </tbody> </table> <p><b>Huomautuksia:</b> <i>UL-normissa esitettyjen vaatimusten täyttämiseksi on valittava asetus UL 20/20. EN-normissa esitettyjen vaatimusten täyttämiseksi on valittava asetus EN 30/60. Ison-Britannian luokan 6 -normin vaatimusten täyttämiseksi on valittava asetus Luokka 6 (30/60).</i></p>	Vaihtoehto	Normi	Havainnointi ja raportointi aktivoituvat, kun:	<b>UL 20/20</b>	Yhdysvallat	Häiriöitä on jatkuvasti 20 sekunnin ajan.	<b>EN 30/60</b>	Eurooppa	Häiriöitä on yhteenlaskettuna 30 sekunnin ajan 60 sekunnin aikana.	<b>Luokka 6 (30/60)</b>	Iso-Britannia Normi	Kuten EN 30/60, mutta tapahtumasta raportoidaan vain, jos häiriöt kestävät yli 5 minuuttia	<b>estetty</b>	(oletus)	Ei häiriöiden havainnointia eikä raportointia
Vaihtoehto	Normi	Havainnointi ja raportointi aktivoituvat, kun:														
<b>UL 20/20</b>	Yhdysvallat	Häiriöitä on jatkuvasti 20 sekunnin ajan.														
<b>EN 30/60</b>	Eurooppa	Häiriöitä on yhteenlaskettuna 30 sekunnin ajan 60 sekunnin aikana.														
<b>Luokka 6 (30/60)</b>	Iso-Britannia Normi	Kuten EN 30/60, mutta tapahtumasta raportoidaan vain, jos häiriöt kestävät yli 5 minuuttia														
<b>estetty</b>	(oletus)	Ei häiriöiden havainnointia eikä raportointia														
<b>62: PUUTTUV A RAP</b> (aikaisemmin nimityksellä VALVONTA)	<p>Asetuksella määritetään eri langattomista oheislaitteista saapuvien valvontasignaalien vastaanoton (”pidä päällä”) ajanjakso. Jos jokin laite ei lähetä raporttia vähintään kerran valitun ajanjakson aikana, siitä seuraa PUUTTUU-varoitus.</p> <p>Vaihtoehdot: <b>1/2/4/8/12 tunnin jälkeen</b> (oletus) ja <b>estetty</b></p> <p><b>Huomautus:</b> <i>EN-normissa esitettyjen vaatimusten täyttämiseksi on valittava asetus 1 tunti tai 2 tuntia.</i></p>															
<b>63: EI VALMIS</b>	<p>Asetuksella määritetään, tuleeko järjestelmän jatkaa valvontaongelman esiintyessä (eli laitteen puuttuessa; katso kohtaa 62: PUUTTUV A RAP) toimintaansa <b>normaalilla</b> tavalla vai tuleeko järjestelmän tilaksi Ei valmis (<b>laitteen puuttumisen jälkeen</b>) niin kauan, kuin puuttuvan laitteen ongelma on olemassa.</p> <p>Vaihtoehdot: <b>normaali</b> (oletus) ja <b>jos puuttuu</b></p>															
<b>64: PUUT/HÄIR HÄL</b> (aikaisemmin nimityksellä SIR/TOIS VAL)	<p>EN-normeissa vaaditaan, että jos valvonta- (puuttuva laite) tai häiriöongelmia ilmenee POISSA-virityksen aikana, sireeni alkaa soida ja tapahtumasta tehdään raportti peukalointitapahtumana.</p> <p>Määritä, tuleeko järjestelmän toimia <b>EN-normien</b> mukaisesti vai <b>normaali</b>-tilassa (oletus).</p> <p><b>Huomautus:</b> <i>EN-normissa esitettyjen vaatimusten täyttämiseksi on valittava asetus EN-standardi.</i></p>															
<b>65: PALO YHT. VIK A</b>	<p>Määrittelee, että jos palohälytys ei vastaa ainakin kerran 200 sekunnin ajanjakson aikana, suoritetaan ”PUUTTUU” –hälytys.</p> <p>Vaihtoehdot: <b>Päällä</b> (oletus) ja <b>Poissa</b>.</p>															

## 5. OHJELMOINTI

### 5.5.8 Sekalaisten toimintojen konfiguroiminen

Seuraavassa taulukossa on esitetty tarkat kuvaukset kustakin vaihtoehdosta ja kunkin vaihtoehdon asetuksista. Katso ohjeet vaihtoehtojen valitsemiseen ja niiden asetusten muuttamiseen osasta 5.5.1.

Vaihtoehto	Konfigurointiohjeet
<b>91: KÄYTTÄJÄLUPA</b>	Käyttäjälupav avulla käyttäjä voi määrittää, edellyttääkö ASENTAJATILAN avaaminen käyttäjän lupaa vai ei. Jos valintana on <b>käytössä</b> , asentaja pystyy käyttämään järjestelmää ainoastaan käyttäjävalikon kautta käyttäjätunnuksen antamisen jälkeen (katso osaa 5.2). Vaihtoehdot: <b>ei käytössä</b> (oletus) tai <b>käytössä</b> <b>Huomautus:</b> EN-normissa esitettyjen vaatimusten täyttämiseksi on valittava asetus Käytössä.
<b>92: AKUN TYYPPI<sup>1</sup></b>	Asetuksella määritetään, minkä tyyppistä akkua käytetään järjestelmässä virran syöttämiseksi. Vaihtoehdot: <b>7,2 V NiMH</b> (oletus) tai <b>9,6 V NiMH</b>
<b>93:KAUSITESTI</b>	Määrittää testiajan. Vaihtoehdot: <b>Poissa</b> (oletus), <b>7 päivää</b> , <b>14 päivää</b> tai <b>21 päivää</b> . <b>Huomautuksia:</b> <ol style="list-style-type: none"><li><i>Jos jokin yllä mainituista etukäteen määritellyistä ajanjaksoista on käytössä, testitila täytyy myös asettaa tilaan "Aloita testi" valikossa "02:ALUEET/LAITTEET", jotta se olisi käytössä (katso kohta 5.4.6).</i></li><li><i>Jos testausajan ajanjaksoa muutetaan testauksen ollessa käynnissä testaus aloitetaan alusta.</i></li><li><i>Testausajanjakson aloitus on määritetty tehdasasetuksissa ajalle 09:00.</i></li></ol>

## 5.6 Tiedonsiirto

### 5.6.1 Yleisohjeet – tiedonsiirron vuokaavio ja valikkovaihtoehdot

TIEDONSIIRTO-valikosta voidaan valita yksilölliset asetukset tiedonsiirtoa, hälytys- ja ongelmaraportointia ja muita tapahtumia varten siten, että ne vastaavat valvontayritysten tai yksityisten käyttäjien vaatimuksia ja ovat paikallisten määräysten mukaisia. PowerMaster-laitteessa on useita tiedonsiirtokeinoja, kuten perinteinen kiinteä puhelinlinja, GSM- ja GPRS-matkapuhelinyhteys, sähköposti, multimediaviestit, tekstiviestit sekä IP laajakaistaisen internetyhteyden avulla.

**Huomautus:** *Tekstiviesti on lisätoiminto.*

**04.TIEDONSIIRT**-valikossa on useita alavalikoita, jotka sisältävät muokattavissa olevia toimintoja ja parametreja, jotka liittyvät tiedonsiirtoon ja raportointiin (katso tarkka luettelo alla olevan kaavion kohdasta 3):

Vaihtoehto	Valinnaisten toimintojen ja parametrien kuvaukset	Osa
<b>1: PUEHELINLINJA</b>	Asetus sisältää muokattavissa olevia toimintoja ja parametreja, jotka liittyvät perinteiseen kiinteään puhelinverkkoon, johon PowerMaster on kytketty.	5.6.2
<b>2: GSM/GPRS/SMS</b>	Sisältää konfiguroitavissa olevia toimintoja ja parametreja, jotka liittyvät PowerMaster -järjestelmän matkapuhelinyhteyteen.	5.6.3
<b>3: HÄLKES RAPOR</b>	Sisältää konfiguroitavissa olevia toimintoja ja parametreja, jotka liittyvät tapahtumailmoituksiin, jotka välittyvät valvonta-asemiin puhelimitse, matkapuhelimitse tai laajakaistayhteyden kautta.	5.6.4
<b>4: KOTISOI.RAPOR</b>	Sisältää konfiguroitavissa olevia toimintoja ja parametreja, jotka liittyvät tapahtumailmoituksiin, jotka välittyvät yksityisille käyttäjille sähköpostitse, puhelimitse, multamediaviestillä tai tekstiviesteillä.	5.6.5
<b>5: LIIKEKAMERA</b>	Sisältää konfiguroitavissa olevia toimintoja ja parametreja, jotka liittyvät liikekameroihin, tarkoituksena tarkistaa hälytykset videolta ja lähettää kuvataallenteita vartiointiliikkeelle ja muihin etälaitteisiin sähköpostitse ja/tai MMS-viesteillä.	5.6.6
<b>6: LATAA</b>	Sisältää konfiguroitavissa olevat yhteystiedot, käyttöoikeustiedot ja turvakoodit liittyen latausmenettelyihin puhelinlinjan tai GPRS-verkon kautta.	5.6.7
<b>7: LAAJAKAISTA, <sup>2</sup></b>	Sisältää DHCP Client -asetukset, mahdollistaa lähiverkon (LAN) parametrien syöttämisen ja laajakaistamoduulin/asetusten nollaamisen.	5.6.8

<sup>1</sup> Koskee ainoastaan PowerMaster-30 G2:ta.

<sup>2</sup> Tuotteen nimi on PowerLink3 IP Communicator

Konfiguroitava asetus valitaan ja konfiguroidaan seuraavasti avaamalla ensin **04.TIEDONSIIRT**-valikko:

Vaihe 1	Vaihe 2	Vaihe 3	Vaihe 4
Valitse TIEDONSIIRT.	Valitse tiedonsiirron alavalikon vaihtohto.	Valitse Tiedonsiirt-parametri, jota haluat muokata.	
<b>ASENTAJATILA</b> ↓ <b>04: TIEDONSIIRT</b>	<b>OK</b> 1: PUHELINLINJA ↓	<b>OK</b> OHITA ALUEKODI SOITON ETULIITE SOITTOTAPA	<b>OK</b> 5.6.2
	<b>OK</b> 2: GSM/GPRS/SMS ↓	<b>OK</b> GPRS RAPORTOINTI GSM RAPORTTI SMS RAPORTOINTI GPRS APN GPRS KÄYTTÄTUNN SIM-KORTIN PIN	<b>OK</b> 5.6.3
	<b>OK</b> 3: VALVOMO ↓  (* ) Nämä vaihtoehdot ovat käytettävissä vain pääasentajalle.	<b>OK</b> 01: RAPORTOI TAPAH* 02: 1. TOISTINKE  03: 2. TOISTINKE 04: 3. TOISTINKE 05: KAH.TIE.SIIR 11: VAST.O 1 AS.T * 12: VAST.O 2 AS.T * 16: PUH/GSM VAST1 * 17: PUH/GSM VAST2 * 21: IP VAST.OTIN 1 * 22: IP VAST.OTIN 2 * 26: SMS VAST.OTIN 1 * 27: SMS VAST.OTIN 2 * 41: PUHLINJA FORM *	<b>OK</b> 5.6.4
	<b>OK</b> 4: KOTISOI.RAPOR ↓	<b>OK</b> ÄÄNI RAPORTOINTI →RAPOR TAPAHTUM →1. yks. puh.nro →2. yks. puh.nro →3. yks. puh.nro →4. yks. puh.nro →Soittoyritykset →Ääni<-->yksit →Puh. vahvistus  EMAIL PALVELIM. →1.sähköposti →2.sähköposti →3.sähköposti →4.sähköposti	<b>OK</b> 5.6.5 Katso myös käyttöoppaan luvun 6 osaa B.12
	<b>OK</b> 5: LIIKEKAMERA ↓		<b>OK</b> 5.6.6
	<b>OK</b> 6: UP/DOWNLOAD ↓	<b>OK</b> PSTN UP/DOWNLOAD →Etäyhteys →UL/DL- UL/DL-tun →Asen.UL/DL.tun →UL/DL-tilat	<b>OK</b> 5.6.7
	<b>OK</b> 7:BROADBAND,	<b>OK</b> DHCP-client Kiinteä IP →IP-osoite →Subnet mask →Oletus GW	<b>OK</b> 5.6.8
			<b>OK</b> Katso
			<b>OK</b> 5.6.3 GPRS SALASANA ROAMING GPRS AINA PÄÄLLÄ GSM PIDÄ PÄÄLLÄ TIEDONS. PROTOKOL
			<b>OK</b> 5.6.4 46: PUH.YRIT.LKM 47: GSM YRITYKSET 48:BB IP yrit.:48 51: PUH.AUT.TESTI 52: AUT.TEST.AIKA 53: TIEDONS.V.RAP →PSTN VIKA →GSM/GPRS VIKA 61: rprt vahv hälytys 62: MYÖH KYTKENT * 63: SILM KUITT 64: JÄRJEST EI AKTIV 65: 2-SUUNT ÄÄNI 66: 24H SILM.RAP
			<b>OK</b> 5.6.5 SMS RAPORTOINTI →RAPOR TAPAHTUM →1. SMS puh.nro →2. SMS puh.nro →3. SMS puh.nro →4. SMS puh.nro
			<b>OK</b> 5.6.6 NÄYTÄ PYYDET NÄYTÄ AIKAIKKUNA NÄYT HÄL. KANSSA
			<b>OK</b> 5.6.7 GPRS UP/DOWNLOAD →Keskus SIM puh.nro →1. soittajan ID# →2. soittajan ID#
			<b>OK</b> 5.6.8 RESETOI MODULI

## 5. OHJELMOINTI

### 5.6.2 Kiinteän puhelinlinjan (PSTN) konfiguroiminen

PowerMaster-keskuslaitteessa on puhelinvalitsin valvonta-asemiin lähetettäviä raportteja varten. Hälytysmuotoja on useita vaihtoehtoisia (katso 5.6.4 vaihtoehtoa 41). Raportteja voidaan lähettää myös yksityisiin puhelinnumeroihin (katso 5.6.5 ÄÄNIRAPORTOINTI). Asetuksen avulla voidaan muokata parametreja, jotka liittyvät perinteiseen kiinteään puhelinverkkoon, johon PowerMaster on kytketty.

04: TIEDONSIIRT 1: PUHELINLINJA haluamasi VALIKKO

Avaa 1: **PUHELINLINJA**, valitse konfiguroitava valikko (katso ohjeita yltä ja osasta 5.6.1) ja tutki sitten alla olevaa taulukkoa.

Vaihtoehto	Konfigurointiohjeet
<b>OHITA ALUEKODI</b>	Joissain vanhemmissa kiinteissä puhelinverkoissa ei ehkä ole mahdollista soittaa keskuslaitteesta toisen kiinteän puhelinverkon numeroon (kuten vartiointiliikelle tai yksityiseen puhelimeen), jos valitun numeron suuntanumero ja keskuslaitteen suuntanumerot ovat identtiset. Jos sama ongelma esiintyy kiinteässä puhelinverkossa, johon keskuslaite on kytketty, puhelinnumeron eteen on syötettävä sama suuntanumero kuin se, johon keskuslaite on kytketty (korkeintaan 4 numeroa), jotta PowerMaster ohittaa valitun puhelinnumeron suuntanumeron, kun siitä soitetaan toiseen kiinteään numeroon, joka on ohjelmoitu saman suuntanumeron alle.
<b>SOITON ETULIITE</b>	Tähän asetukseen syötetään alkunumero (jos välttämätöntä), jotta järjestelmä pääsee valitsemaan ulkopuolisen puhelinlinjan.
<b>SOITTOTAPA</b>	Tällä asetuksella määritetään tapa, jolla PowerMaster-keskuslaitteen kiinteän numeron valitsin toimii. Vaihtoehdot: <b>pulssi</b> ja <b>taajuus (dtmf)</b> (oletus)

### 5.6.3 GSM-, GPRS-, IP-verkon ja tekstiviestien konfigurointi

GSM/GPRS-moduuli pystyy siirtämään tietoa vartiointiliikkeen vastaanottimeen GPRS-, GSM-verkon sekä (analogisen) äänitoiminnon ja tekstiviestikanavien kautta.

Jokainen näistä kanavista voidaan ottaa käyttöön tai poistaa käytöstä erikseen tapahtumaraportointia varten. Jos kaikki kanavat aktivoidaan, GSM/GPRS-moduuli yrittää aina käyttää ensin GPRS-verkkoa. Mikäli se epäonnistuu, moduuli yrittää seuraavaksi GSM-äänitoimintoa. Mikäli sekin epäonnistuu, se yrittää jotakin jäljellä olevista keinoista (kiinteän verkon laajakaistaa) ja vasta lopuksi tekstiviestiä (SMS). Yhdenkin GSM-kanavan estäminen saa aikaan sen, että moduuli käyttää yllä mainitusta järjestyksestä poikkeavaa järjestystä.

04: TIEDONSIIRT 2: GSM/GPRS/SMS haluamasi VALIKKO

Avaa 2: **GSM/GPRS/SMS**, valitse konfiguroitava valikko (katso ohjeita yltä ja osasta 5.6.1) ja tutki lopuksi alla olevaa taulukkoa, josta näet kutakin vaihtoehtoa koskevat selitykset ja ohjeet.

Vaihtoehto	Konfigurointiohjeet
<b>GPRS RAPORTOINTI</b>	Tällä asetuksella määritetään, tuleeko järjestelmän raportoida tapahtumista valvonta-asemien <b>PowerManage-vastaanottimiin GPRS (IP)</b> -kanavan kautta. Katso lisätietoja osan 5.6.4 vaihtoehtoista 21 ja 22. Vaihtoehdot: <b>pois käytöstä</b> (oletus), <b>käytössä</b>
<b>GSM RAPORTTI</b>	Tällä asetuksella määritetään, tuleeko järjestelmän raportoida tapahtumista valvonta-asemien <b>hälytysmuotojen vastaanottimiin (analogisen) GSM-äänitoiminnon</b> kanavan kautta. Katso lisätietoja osan 5.6.4 vaihtoehtoista 41. Vaihtoehdot: <b>pois käytöstä</b> (oletus), <b>käytössä</b>
<b>SMS RAPORTOINTI</b>	Tällä asetuksella määritetään, tuleeko järjestelmän raportoida tapahtumista valvonta-asemien <b>tekstiviestivastaanottimiin SMS</b> -kanavan kautta. Katso lisätietoja osan 5.6.4 vaihtoehtoista 26 ja 27. Vaihtoehdot: <b>pois käytöstä</b> (oletus), <b>käytössä</b>
<b>GPRS APN</b>	Syötä sen <b>APN-yhteyspisteen</b> nimi, jota käytetään <b>GPRS</b> -kanavan Internet-asetuksissa (korkeintaan 40 merkin merkkijono). <b>Huomautus:</b> Käytä <b>APN-yhteyspisteen yhteydessä osassa 5.8.1 mainittua merkkijonon muokkaustoimintoa</b> .

<b>GPRS KÄYTTÄTUNN</b>	Syötä <b>APN-pisteen käyttäjänimi</b> , jota käytetään <b>GPRS</b> -tiedonsiirrossa (korkeintaan 30 merkin merkkijono). <b>Huomautus:</b> Käytä käyttäjänimen syötön yhteydessä osassa 5.8.1 mainittua <b>merkkijonon muokkaustoimintoa</b> .
<b>SIM-KORTIN PIN</b>	Syötä sen <b>SIM-kortin PIN-numero</b> , joka on asennettu <b>GSM</b> -moduuliin (korkeintaan kahdeksan numeroa). <b>Huomautus:</b> PIN-numero syötetään käyttämällä numeerista näppäimistöä.
<b>GPRS SALASANA</b>	Syötä <b>APN-pisteen salasana</b> , jota käytetään <b>GPRS</b> -tiedonsiirrossa (korkeintaan 16 merkin merkkijono). <b>Huomautus:</b> Käytä salasanan syötön yhteydessä osassa 5.8.1 mainittua <b>merkkijonon muokkaustoimintoa</b> .
<b>ROAMING</b> (aikaisemmin nimityksellä PAKKOVIR.KOTIVER)	SIM-kortti voidaan pakottaa toimimaan <u>ainoastaan</u> kotiverkossa, ja sen liittyminen muihin verkkoihin voidaan estää siinä tapauksessa, että kotiverkkoa ei löydy. Vaihtoehdot: <b>poista roaming, roaming</b> (oletus)
<b>GPRS AINA PÄÄLLÄ</b> (aikaisemmin nimityksellä AIKAKATKAISU)	Asetuksella määritetään, tuleeko keskuslaitteen pysyä jatkuvasti kytkettynä (eli <b>käytössä</b> ) GPRS-verkkoon vai tuleeko sen katkaista yhteys jokaisen raportointi-istunnon jälkeen (eli siirtyä tilaan <b>pois käytöstä</b> , oletus).
<b>GSM PIDÄ PÄÄLLÄ</b>	Jotkin GSM-palveluntarjoajat kytkevät irti GSM-yhteyden, jos käyttäjä ei ole soittanut yhtään puhelua itse viimeisten 28 vuorokauden aikana. GSM-yhteyden katkaisu voidaan estää asettamalla järjestelmä siten, että luo <b>pidä GSM päällä</b> -soiton <b>28 vuorokauden välein</b> lähettämällä tekstiviestin joko ensimmäiseen SMS-numeroon (jos olemassa) tai ensimmäiseen yksityyseen puhelinnumeroon. Vaihtoehdot: <b>pois käytöstä</b> (oletus) tai <b>28 päivän välein</b>
<b>TIEDONS. PROTOKOL</b>	Asetuksella valitaan keskuslaitteen protokollatyyppi, jota tulee käyttää Internetin/GPRS:n kautta tapahtuvaan tiedonsiirtoon. Vaihtoehdot: <b>TCP</b> (oletus) tai <b>UDP</b>

### 5.6.4 Vartiointiliikkeelle lähetettävän tapahtumaraportoinnin konfigurointi

PowerMaster-keskuslaite on suunniteltu raportoimaan hälytyksistä, varoituksista, ongelmista ja muista tapahtumista sekä lähettämään ilmoituksia kahteen vartiointiliikkeeseen (hälkes1 ja hälkes2) perinteisen kiinteän puheliverkon, matkapuhelin- eli GSM-verkon (analoginen, ääni), GPRS- (IP) -verkon kautta tai tekstiviestillä (SMS) tai laajakaistaisen IP-tiedonsiirtokanavan avulla. Tässä osassa selitetään, kuinka konfiguroidaan ja määritetään kaikki tapahtumaraportointiin tarvittavat toiminnot ja parametrit, kuten:

- tapahtumaraportit, jotka välittyvät jompaankumpaan vartiointiliikkeeseen (hälkes1 ja hälkes2), ja vastaavat varmuuskopiot
- tiedonsiirtokeino (kanavat), joita käytetään raportointiin ja varmuuskopiointiin (kanava) häiriöiden sattuessa
- asiakkaan (tilaajan) tilin numero, johon valvonta-asemista lähetetään raportteja
- puhelinnumerot, IP-osoitteet, tekstiviestit, valvonta-asemien hälkes1 ja hälkes2 hälytysvastaanottimien raporttiformaatit sekä raportointirytysten lukumäärä raportoinnin epäonnistumisen yhteydessä
- automaattisiin testeihin ja vikaraportteihin liittyvät ilmoitukset
- järjestelmän tiettyjen tapahtumien raportointi, kuten Vahvista hä!, Myöh kytkent, Silm kuitt ja Järj. ei käyt.

04: TIEDONSIIRT   **3: HÄLKES RAPOR**   **haluamasi VALIKKO** 

Avaa **3: HÄLKES RAPOR**, valitse konfiguroitava valikko (katso ohjeita yltä ja osasta 5.6.1) ja tutki lopuksi alla olevaa taulukkoa, josta näet kutakin vaihtoehtoa koskevat selitykset ja ohjeet.

Vaihtoehto	Konfigurointiohjeet
<b>01: RAPORTOI TAPAH</b>	Asetuksella määritetään, mistä tapahtumista (vaihtoehtoina ovat <b>hälytykset (häl)</b> , <b>avaa/sulje (pä/po)</b> , <b>varoitukset (var)</b> , <b>kaikki tapahtumat (kaikki)</b> , <b>huolto</b> ja <b>ongelmat</b> ) raportoidaan valvonta-asemiin. Miinusmerkki (-) tarkoittaa "vähemmän/paitsi", eli esimerkiksi <b>kaikki (-var)</b> tarkoittaa <b>kaikki</b> tapahtumat paitsi <b>varoitukset</b> . Asteriski (*) on tapahtumat erottava erotusmerkki, kun tapahtumista raportoidaan <b>vartiointiliikkeelle 1</b> (hälkes1) ja <b>vartiointiliikkeelle 2</b> (hälkes2). Katso lisätietoja ja selityksiä tämän osan lopussa olevasta kohdasta <b>Tapahtumaraporttitalukko</b> . Vaihtoehdot: <b>kaikki-pä/po*var</b> (oletus) <b>kaikki-pä/po*pä/po</b> <b>raportointi pois</b> <b>kaikki*kaikki</b> <b>kaikki(-var)*var</b> <b>kaikki *varmennus</b> <b>k-pä/po*k-pä/po</b> <b>häl*kaik(-häl)</b>
	<b>Huomautus:</b> Hälytystapahtumat (häl) ovat tärkeimpiä ja varoitustapahtumat (var) vähiten tärkeitä.

## 5. OHJELMOINTI

### 02: 1 TOISTINKE 03: 2 TOISTINKE 04: 3 TOISTINKE

Jos järjestelmä on varustettu matkapuhelinlaitteella, tiedonsiirtokanavan määrittäminen on pakollista (matkapuhelinverkko, laajakaista vai kiinteä puhelinverkko eli PSTN), jotta järjestelmä osaa käyttää sitä pääkanavanaan (eli ensimmäisenä prioriteettinaan) raportoidessaan tapahtumista vartiointiliikkeelle. Lisäksi on määritettävä, mitkä kanavat ovat toisella ja kolmannella sijalla, jos pääkanava ei ole käytettävissä.

Avaa 1. TOISTINKE -vaihtoehto ja määritä, mitä tiedonsiirtokanavaa järjestelmän tulee käyttää pääkanavanaan raportoinnissa. Määritä myös varakanavat raportointia varten avaamalla 2. TOISTINKE ja 3. TOISTINKE ja valitsemalla haluamasi vaihtoehdot.

Vaihtoehdot: **pois käytöstä** (oletus), **matkapuhelin, laajakaista ja PSTN**

**Tärkeää:** Järjestelmä käyttää ainoastaan valittuja tiedonsiirtokanavia raportoidessaan tapahtumista valvonta-asemiin. **Jos mitään vaihtoehtoa ei valita, raportointi valvonta-asemiin ei ole käytettävissä.**

**Huomautus:** Jos valintana on **matkapuhelin**, käyttöjärjestys on GPRS (IP), GSM-äänikanava ja SMS-tekstiviestikanava sillä ehdolla, että nämä kanavat on aktivoitu osassa 5.6.3 esitettyjen ohjeiden mukaan.

### 05: KAH.TIE.SIIR

Asetuksella määritetään, tuleeko raportoinnissa käyttää viestintäkanavina kiinteää puhelinverkkoa ja laajakaistaa, **kiinteää puhelinverkkoa ja matkapuhelinta** vai laajakaistaa ja matkapuhelinverkkoa.

Vaihtoehdot: **pois käytöstä** (oletus); **PSTN & laajakaist**; **PSTN & GSM**; **laajakaista ja matkapuhelin**

### 11: VAST.O 1 AS.T 12: VAST.O 2 AS.T

Syötä vastaavan ensimmäisen tilin (tilaajan) numero (11: VAST.O 1 AS.TU), joka ilmaisee oman hälytysjärjestelmäsi ensimmäiselle vartiointiliikkeelle (nimikkeellä VAST.O 1 tai VAST1) ja toisen tilin (tilaajan) numero vartiointiliikkeelle (12: VAST.O 2 AS.TU), joka ilmaisee oman järjestelmäsi toiselle vartiointiliikkeelle (nimikkeellä VAST.O 2 tai VAST2). Jokainen tilinumero koostuu kuudesta heksadesimaalimerkistä.

Käytä heksadesimaalilukujen lukujen syötössä seuraavaa taulukkoa:

Vain pääasentaja

	Heksadesimaalimerkkien syöttäminen						
Merkki	0...9	A	B	C	D	E	F
Painike	0...9	[#]→[0]	[#]→[1]	[#]→[2]	[#]→[3]	[#]→[4]	[#]→[5]

### 16: PUH/GSM VAST1 17: PUH/GSM VAST2 Vain pääasentaja

PowerMaster voidaan ohjelmoida raportoimaan tapahtumista, jotka on määritelty tapahtumaraportoinnin vaihtoehdossa (vaihtoehto 01), kahteen hälytysvastaanottimeen kiinteän puhelinlinjan ja/tai analogisen GSM-äänikanavan (jos varustettu GSM-moduulilla) kautta käyttäen hälytyksen PSTN-vakioformaattia (eli SIA, Contact-ID ja Scanco). Raporttien formaatti määritellään Puhlinja form -vaihtoehdossa (vaihtoehto 41).

Syötä kaksi puhelinnumeroa (**mukaan lukien suuntanumerot**, korkeintaan 16 numeroa): ensimmäisen hälytysvastaanottimen (sijaitsee ensimmäisessä vartiointiliikkeessä) numero (16: PUH/GSM VAST1) ja toisen hälytysvastaanottimen (sijaitsee toisessa vartiointiliikkeessä) numero (17: PUH/GSM VAST2).

**Huomautus:** Jos jollain näistä puhelinnumeroista on sama **suuntanumero** kuin kiinteällä puhelinlinjalla, johon järjestelmä on kytketty, on noudatettava **ALUEKODI-vaihtoehdon** kohdalla (osa 5.6.2) esitetyt ohjeita.

Merkki	Painike	Merkin merkitys
A	[#]→[0]	Valitsin odottaa 10 sekunnin ajan tai valintaääntä, kumpi tapahtuu ensin, ja valitsee sitten numeron. Tämä koskee <u>vain</u> ensimmäistä numeroa.
D	[#]→[3]	Valitsin odottaa 5 sekunnin ajan valintaääntä ja siirtyy odotustilaan, jos sitä ei saada. Tämä koskee <u>vain</u> ensimmäistä numeroa.
E	[#]→[4]	Valitsin odottaa 5 sekunnin ajan. Tämä koskee vain numeron keskiosaa.
Jos haluat <b>liikuttaa kursoria</b> ja <b>poistaa merkkejä</b> , käytä <b>merkkijonon muokkaustoiminnon</b> painikkeita, kuten on esitetty osassa 5.8.1 olevassa taulukossa.		

Jos PowerMaster on varustettu GSM- tai laajakaista/PowerLink-moduuleilla, se voidaan ohjelmoida raportoimaan tapahtumista, jotka on määritetty tapahtumaraportoinnin vaihtoehdossa 01, kahteen IP-vastaanottimeen (Visonicin PowerManage-malli). IP-raportointi voi tapahtua GPRS (IP) -kanavan kautta käyttäen SIA IP -formaattia tai laajakaistaisen IP-kanavan kautta käyttäen SIA IP- tai Visonic PowerNet -formaattia.

Syötä kaksi IP-osoitetta (000.000.000.000): IP-vastaanottimen ensimmäinen osoite (sijaitsee ensimmäisessä vartiointiliikkeessä, 21: IP VASTAANOTIN 1) ja IP-vastaanottimen toinen osoite (sijaitsee toisessa vartiointiliikkeessä, 22: IP VASTAANOTIN 2).

### 21: IP VAST.OTIN 1 22: IP VAST.OTIN 2 Vain pääasentaja

26: SMS VAST.OTIN 1  
27: SMS VAST.OTIN 2  
Vain pääasentaja

Jos PowerMaster on varustettu GSM-moduulilla, se voidaan ohjelmoita raportoimaan tapahtumista, jotka on määritetty tapahtumaraportointiin vaihtoehdossa 01 kahteen tekstiviestivastaanottoimeen, GSM-verkon SMS-kanavaa ja erityistä tekstiviestiformaattia käyttäen. Jos tarvitset lisätietoja tekstiviestiformaatista, ota yhteyttä Visoniciin. Syötä kaksi puhelinnumeroa (mukaan lukien suuntanumerot, korkeintaan 16 numeroa): ensimmäisen tekstiviestivastaanottimen (sijaitsee ensimmäisessä vartiointiliikkeessä) numero (26: VAST.OT 1 PORTTI) ja toisen tekstiviestivastaanottimen (sijaitsee toisessa vartiointiliikkeessä) numero (27: VAST.OT 2 PORTTI).

**Huomautus:** Kansainvälinen suuntanumero (+) syötetään ensimmäisen numeron kohdalle painikkeella [#]→[1].

#### 41: PUHLINJA FORM

PowerMaster voidaan ohjelmoida raportoimaan tapahtumista, jotka on määritelty tapahtumaraportointiin vaihtoehdossa (vaihtoehdot 01), kahteen hälytysvastaanottoimeen (katso vaihtoehtoja 16 ja 17) kiinteän puhelinlinjan ja/tai analogisen GSM-äänikanavan (jos varustettu GSM-moduulilla) kautta käyttäen hälytyksen PSTN-vakioformaattia (eli SIA, Contact-ID ja Scancom).  
Valitse, mitä raporttiformaatteja järjestelmän tulee käyttää raportoidessaan tapahtumista kahteen hälytysvastaanottoimeen **PSTN/GSM VASTO 1** ja **PSTN/GSM VASTO 2**.  
Tapahtumakoodit, joita käytetään kutakin formaattia varten, on määritetty kohdassa LIITE D. Tapahtumakoodit.

Varmista, että valvonta-asemien käyttämät vastaanottimet ovat yhteensopivia malleja, jotka on mainittu alla olevassa luettelossa, ja että vastaanottimet pystyvät vastaanottamaan valitsemaasi formaattia.

Varmista, että valvonta-asemien käyttämät vastaanottimet ovat yhteensopivia malleja, jotka on mainittu alla olevassa luettelossa, ja että vastaanottimet pystyvät vastaanottamaan valitsemaasi formaattia.

Vain pääasentaja

Vaihtoehdot: **SIA** (oletus); **Scancom**; **SIA teksti** ja **contactID**

#### 46: PUH.YRIT.LKM

Asetuksella määritetään, kuinka monta kertaa järjestelmä yrittää lähettää raportteja vartiointiliikkeelle, mikäli raportointi kiinteän puhelinlinjan kautta epäonnistuu.

Vaihtoehdot: **2 yritystä**, **4 yritystä** (oletus), **8 yritystä**, **12 yritystä** ja **16 yritystä**

#### 47: GSM YRITYKSET

Asetuksella määritetään, kuinka monta kertaa järjestelmä yrittää lähettää raportteja vartiointiliikkeelle, mikäli raportointi matkapuhelinverkon (GPRS [IP], GSM ja SMS) kautta epäonnistuu.

Vaihtoehdot: **2 yritystä**, **4 yritystä** (oletus), **8 yritystä**, **12 yritystä** ja **16 yritystä**

#### 48:BB IP YRITYKSET<sup>1</sup>

Määritä montako kertaa järjestelmä yrittää raportoida valinta-asetusalueen vian ilmetessä laajakaistamoduuliyhteyden kautta.

Vaihtoehdot: **2 yritystä**; **4 yritystä** (oletus); **8 yritystä**; **12 yritystä** ja **16 yritystä**.

#### 51: PUH.AUT.TESTI

Tiedonsiirtokanavan testaamiseksi PowerMaster voidaan konfiguroida lähettämään säännöllisesti testitapahtuma vartiointiliikkeelle kiinteän puhelinverkon kautta. Peräkkäisten testitapahtumien välinen aika on asetettavissa. On myös mahdollista ottaa viestin automaattinen lähetys kokonaan pois käytöstä. Jos aikaväliksi määritetään yksi päivä tai enemmän, tarkat tunnit voidaan määrittää vaihtoehdossa 52.

Vaihtoehdot: **testi pois** (oletus), **1/2/5/7/14/30 päivän välein** ja **5 tunnin välein**

#### 52: AUT.TEST.AIKA

Syötä tarkka aika (**automaattinen testausaika**), jolloin automaattisen testiviestin (jos aktivoitu vaihtoehdossa 51) tulee välittyä vartiointiliikkeelle.

**Huomautus:** Jos valintana on **AM/PM-formaatti** (aamupäivä/iltapäivä), **AM-luku** voidaan valita [\*] [📞] -painikkeella ja **PM-luku** [📞] [#] -painikkeella.

#### 53: TIEDONS.V.RAP

→PSTN VIKA

→GSM/GPRS VIKA



(palautus)

(aikaisemmin  
nimikkeellä LINJAVIAN  
RAPOR)

Asetuksella määritetään, tuleeko häiriöistä järjestelmän tiedonsiirtokanavissa (kiinteässä puhelinverkossa tai GSM/GPRS-verkossa) lähettää raportti vai ei ja kuinka pitkä häiriön havaitsemisen ja tapahtumaraportin välisen viiveen tulee olla. Tapahtumalokiin tallentuu ongelmatahtuma (puhelinjavika tai GSM yhteysvika).

Vaihtoehdot: **PSTN VIKA: välitön raportti** (oletus), **5/30/60/180 min jälk** ja **älä raportoi**  
Vaihtoehdot: **GSM/GPRS VIKA: 2/5/15/30 min jälk** ja **älä raportoi** (oletus)

<sup>1</sup> BB IP yrit.:48 ei koske UL-asennuksia

## 5. OHJELMOINTI

### 61:RPRT VAHV HÄLYTYS

Määritä raportoiko järjestelmä, kun 2 tai useampaa tapahtumaa (vahvistettu hälytys) tapahtuu tietyn ajan sisällä tai ota raportti käyttöön ja ohita tunnistin.

Vaihtoehdot: **rprrt pois käytöstä (oletus)**, **rprrt ena+ohitus ja rprrt käytössä**

### 62: MYÖH KYTKENT

Jos käyttäjät eivät poistu alueelta poistumisviiveen aikana, seurauksena on lyhyen ajan kuluttua väärä hälytys. Tällaisessa tilanteessa vartiointiliikkeelle on ilmoitettava, että hälytys laukaistiin hieman järjestelmän virittämisen jälkeen (tapahtumasta käytetään nimitystä Myöh kytkent. Aktivoidun raportoinnin vaihtoehdolla lähetetään myöhäisen kytkennän raportti vartiointiliikkeelle, jos hälytys on lauennut kahden minuutin kuluessa poistumisviiveen loppumisesta.

Vaihtoehdot: **rapor pois päält (oletus) ja raportoi päälle**

### 63: SILM KUITT

Jotkin vartiointiliikkeet edellyttävät, että tietyistä silmukasta tulleen hälytystapahtuman jälkeen järjestelmä raportoi myös sen, kun hälytysilmukka on siirtynyt takaisin normaaliin tilaan.

Vaihtoehdot: **raportoi päälle (oletus) ja rapor pois päält**

### 64: JÄRJEST EI AKTIV

PowerMaster voi antaa järjestelmän poiskytkennästä ilmoittavan viestin (CID-tapahtuma 654) vartiointiliikkeelle, jos järjestelmä ei ole käytössä (eli viritettynä) ennalta määritetyn ajanjakson aikana.

Vaihtoehdot: **rapor pois päält (oletus); 7/14/30/90 päivän jälkeen**

### 65: 2-SUUNT ÄÄNI<sup>1</sup>

→Lähetä 2-s koodi

→Ääni <-> hälk

→Tak.soi.aika

→Taufav.taso



(palautus)

Pääasentaja: vain

Lähetä 2-s koodi /

Ääni <-> hälk

Keskuslaitteen<sup>1</sup> kaksisuuntaisen äänikanavan asetukset voidaan asettaa seuraavasti:

**Lähetä 2-s koodi:** Asetuksella määritetään, lähetetäänkö järjestelmä kaksisuuntaisen äänikoodin vartiointiliikkeelle (tarkoituksena kytkeä vartiointiliikkeelle dataviestinnän tilasta ääniviestinnän tilaan) vain ennalta valitussa SIA- tai Contact-ID-tietoformaattissa.

**Ääni <-> hälk:** Valitse aikakatkaistu kaksisuuntaista valvonta-asetemien kanssa tapahtuvaa ääniviestintää varten tai aktivoi vartiointiliike soittamaan takaisin kaksisuuntaisen äänitoiminnon avulla. Vaihtoehto on käytettävissä ainoastaan sen jälkeen, kun tapahtumasta on lähtenyt raportti vartiointiliikkeelle kuuntelemista ja puhumista varten.

**Tak.soi.aika:** Määritä ajanjakso, jolloin vartiointiliike voi luoda kaksisuuntaisen ääniviestinnän keskuslaitteen<sup>1</sup> kanssa (yhden soiton jälkeen), jos:

A. Vartiointiliike on vastaanottanut hälytysviestin.

B. Takaisinsoittotoiminto on valittuna (katso yllä olevaa Ääni <-> hälk -alavalikkoa).

**Taufav.taso:** Asetuksella valitaan ympäristön melutaso. Jos ympäristö on suhteellisen meluista, valitse asetukseksi Korkea (oletus). Jos ympäristö on hyvin hiljainen, valitse asetukseksi Matala.

Vaihtoehdot: **ei käytössä (oletus) ja käytössä**

Vaihtoehdot: **pois käytöstä (oletus); timeout 10/45/60/90 s, timeout 2 m ja takaisinsoitto**  
**Huomautus:** Jos valintana on **takaisinsoitto**, yksityistä puhelinta varten tulee valita raportointi pois (katso vaihtoehtoa 01: RAPORTOI TAPAH). Muussa tapauksessa vartiointiliike luo yhteyden keskuslaitteeseen<sup>1</sup> (tapahtuman sattumisen jälkeen) tavanomaisella tavalla (eikä yhden soiton jälkeen).

Vaihtoehdot: **1 (oletus) /3/5/10 minuuttia**

Vaihtoehdot: **matala (oletus) ja korkea**

Lähetä 2-s koodi

Ääni <-> hälk

Tak.soi.aika

taufav.taso

## Tapahtumaraporttitaulukko

Tapahtumaraportointijärjestelmän asetusten teon helpottamiseksi tapahtumailmoitukset on jaettu viiteen tapahtumaryhmään, jotka on kuvattu alla olevassa taulukossa. Näytön tilanpuutteen vuoksi käytetään seuraavia lyhenteitä: **häl**, **var**, **pä/po** ja **kaikki** (eli kaikki tapahtumat).

Tapahtumaryhmä	Lyhenne	Raportoivat tapahtumat
Hälytykset	<b>häl</b>	Tulipalo, CO, murtovarkaus, paniikki, peukalointi
Päällä/pois	<b>pä/po</b>	POISSA-viritys, KOTONA-viritys, poiskytkentä
Varoitukset	<b>var</b>	Ei aktiivisuutta, hätätila, avaintieto
Huolto	–	Heikko akku, AC vika
Ongelma	–	Kaikki muut ongelmatapahtumat, joita ei ole lueteltu yllä (eli esim. puuttuva, häiriö, tiedonsiirtovika jne.)

**Huomautus: Hälytysten ryhmä on esisijainen ja varoitukset vähiten tärkeä ryhmä.**

PowerMaster-laitteesta voidaan myös valita, mistä tapahtumaryhmistä lähetetään raportit mihinkin vartiointiliikkeeseen.

Alla olevassa taulukossa on kuvattu käytettävissä olevat raportointivaihtoehdot. Miinusmerkki (-)

tarkoittaa "mutta/vähemmän/paitsi", eli esimerkiksi **kaikki (-var)** tarkoittaa **kaikki** tapahtumat paitsi **varoitukset**.

Asteriski (\*) on viesti erottava erotusmerkki, kun tapahtumista raportoidaan **vartiointiliikkeelle 1 (hälk1) ja vartiointiliikkeelle 2 (hälk2)**.

<sup>1</sup> Koskee ainoastaan äänitoiminnolla varustettua PowerMaster-30 G2:ta.

Käytettävissä olevat raportointivaihtoehdot	Hälytyskeskukseen raportoitavat tapahtumat 1	Hälytyskeskukseen raportoitavat tapahtumat 2
kaikki * varmennus	Kaikki	Kaikki, vain jos hälkes1 ei vastaa
kaikki-pä/po * var	Kaikki, paitsi päällä/pois	Kaikki paitsi päällä/pois, vain jos hälkes1 ei vastaa
kaikki * kaikki	Kaikki	Kaikki
k-pä/po * k-pä/po	Kaikki, paitsi päällä/pois	Kaikki, paitsi päällä/pois
kaikki-pä/po * pä/po	Kaikki, paitsi päällä/pois	Päällä/pois
kaikki(-var) * var	Kaikki paitsi varoitukset	Varoitukset
häl * kaik(-häl)	Hälytykset	Kaikki paitsi hälytykset
raportointi pois	Ei mitään	Ei mitään
<b>Huomautus:</b> "Kaikki" tarkoittaa, että kaikista viidestä ryhmästä, mukaan lukien ongelmista, raportoidaan (anturien ja järjestelmän heikosta akusta, anturien toimimattomuudesta, virtakatkoista, häiriöistä, tiedonsiirtovirheistä jne.).		

### 5.6.5 Yksityisille käyttäjille lähetettävän tapahtumaraportoinnin konfigurointi

PowerMaster-järjestelmä voidaan ohjelmoida lähettämään neljään yksityiseen äänisignaalliseen puhelimeen tapahtumailmoituksia, jotka liittyvät esim. hälytyksiin, järjestelmän virittämiseen tai ongelmiin. Jos GSM-vaihtoehto on asennettuna, järjestelmä voi lisäksi lähettää viestejä 4 sähköpostiin tai MMS- tai SMS-puhelinnumeroon palvelimen kautta. Nämä raportointitoiminnot voidaan ohjelmoida joko valvonta-yhtiölle lähetettävien ilmoitusten lisäksi tai niiden sijaan. Tässä osassa käsitellään seuraavat asiat:

- tapahtumat, joista järjestelmän halutaan lähettävän raportteja
- ensimmäinen, toinen, kolmas ja neljäs yksityinen puhelin ja tekstiviestit vastaanottavat yksityiset puhelinnumerot
- Tapahtumien ilmoitusviestit lähetetään ensimmäiseen, toiseen, kolmanteen ja neljänteen yksityiseen sähköpostiin ja yksityisiin MMS- ja SMS-puhelinnumeroihin palvelimen kautta.
- numeroiden uudelleenvälitykset, kaksisuuntainen ääniviestintä<sup>1</sup> sekä kuittausmenetelmä, eli pysäyttääkö yksittäinen kuittausignaali raportointiprosessin vai vaaditaanko kuittausignaali jokaisesta puhelimesta ennen kuin raportoitavaa tapahtumaa voidaan pitää raportoituna.

Valitse vaihtoehto ja muokkaa sitä alla esitetyllä tavalla. Lisäohjeita löytyy osasta 5.6.1.

04: TIEDONSIIRT 4: KOTISOI.RAPOR haluamasi VALIKKO

4: KOTISOI.RAPOR -valikon ja sen alivalikoiden konfigurointi on esitetty osassa 5.6.1 olevassa taulukossa. Katso yksityiskohtaiset kuvaukset valikkovaihtoehdoista käyttöoppaan luvun 6 osasta B.12.

### 5.6.6 Liikekameroiden konfigurointi visuaalista hälytysten tarkistusta varten

Jos PowerMaster on varustettu GSM/GPRS-moduulilla, se pystyy kommunikoimaan valvonta-asemien kanssa (jotka on varustettu Visonicin PowerManage-palvelimella) GPRS-verkon kautta. Se pystyy käsittelemään myös liikekameroiden (mallit Next CAM PG2, Next-K9 CAM PG2 ja TOWER CAM PG2) ottamia kuvatalenteita. Vartiointiliike voi käyttää videotallenteita liikekameroiden havaitsemien murtohälytysten tarkistamiseen. Järjestelmän asetukset voidaan valita siten, että se tallentaa kuvia myös muiden kuin murtohälytysten yhteydessä (esim. tulipalon, uhan, hätätilan ja paniikkitilan yhteydessä). Palvelin voi sen jälkeen välittää kuvat edelleen vartiointiliikkeen hallintatietokoneelle tai neljään etätietokoneeseen sähköpostitse ja/tai neljään matkapuhelimeen MMS-kuvina.

Lisäksi vartiointiliike voi kirjautua PowerManage-palvelimelle ja pyytää järjestelmältä kuvatalenteita ("Kuva pyydet") ja välittää ne määritysten mukaisesti PowerManage-sovellukseen. Asiakkaiden yksityisyyden suojaamiseksi laite voidaan asettaa siten, että tarkastelu pyydetessä on mahdollista vain tietyissä käyttötiloissa (esim. Poiskytk-, Kotona- ja Poissa-tiloissa) ja tietynä ajanjaksona hälytyksen jälkeen. Tässä osassa kuvataan, kuinka ohjelmoidaan neljä sähköpostiosoitetta ja matkapuhelinnumeroa, joihin kuvatalenteet tulee välittää, ja kuinka valitaan Näytä pyydet -asetuksen parametrit.

04: TIEDONSIIRT 5: LIIKEKAMERA haluamasi VALIKKO

Avaa 5: LIIKEKAMERA, valitse konfiguroitava valikko (katso ohjeita yltä ja osasta 5.6.1) ja tutki lopuksi alla olevaa taulukkoa, josta näet kutakin vaihtoehtoa koskevat selitykset ja ohjeet.

<sup>1</sup> Koskee ainoastaan äänitoiminnolla varustettua PowerMaster-30 G2:ta.

## 5. OHJELMOINTI

Vaihtoehto	Konfigurointiohjeet
<b>NÄYTÄ PYYDET</b>	Jos valitset vaihtoehdon Näytä pyydet, voit määrittää, missä viritystiloissa (järjestelmän käyttötiloissa) Näytä pyydetäessä -toiminto on sallittu. Seuraavassa vaihtoehdossa NÄYTÄ AIKAIKKUNA voidaan määrittää, milloin sallittujen viritystilojen aikana Näytä pyydetäessä -toiminto on aktiivoina. <b>Vaihtoehdot: pois käytöstä (oletus), kaik. tiloissa, vain poissa-vir, vain kotona-vir, Ktna&amp;poissa-til, Poisky&amp;poissa, Poisky&amp;kotona ja vain poiskytk</b>
<b>NÄYTÄ AIKAIKKUNA</b> NÄYTÄ AIKAIKKUNA -valikko tulee näkyviin vain, jos muu kuin Pois käytöstä -vaihtoehto on valittu NÄYTÄ PYYDET -valikosta.	Jos edellisestä vaihtoehdosta on valittu Näytä pyydet, on mahdollista määrittää, onko Näytä pyydet -asetus mahdollinen muulloin valitun viritystilan (eli "Aina") aikana vai onko se rajoitettu tiettyyn hälytystapahtuman jälkeiseen ajanjaksoon. <b>Vaihtoehdot: aina (oletus), hälytys + 5 min, hälytys + 15 min, hälytys + 1 tunti</b>
<b>NÄYT HÄL. KANSSA</b>	Asetuksella valitaan, tuleeko järjestelmän tallentaa ja lähettää eteenpäin kuvatalenteita myös muiden kuin murtohälytysten yhteydessä (esim. tulipalon, uhan, hätätilan ja paniikkitalan yhteydessä). <b>Vaihtoehdot: Käytössä (oletus), Pois käytöstä</b>

### 5.6.7 Etäohjelmoinnin käyttöilupien latausasetukset

PC-tietokoneen avulla PowerMaster voidaan konfiguroida (palvelimelle ja palvelimelta lataamalla) joko paikallisesti tai etäohjelmoinnilla kiinteän puhelinverkon tai GPRS-matkapuhelinverkon kautta.

**Paikallinen ohjelmointi** voidaan suorittaa kytkemällä tietokone suoraan keskuslaitteen sarjaporttiin ja käyttämällä etäohjelmoinnin tietokoneohjelmaa.



**Etäohjelmointi puhelinverkon kautta** voidaan suorittaa modeemin ja saman ohjelmiston avulla. Modeemi valitsee keskuslaitteen numeron ja luo yhteyden kiinteän puhelinverkon kautta valitulla prosessilla. Kun yhteys on muodostunut, asentaja tai pääasentaja voi ryhtyä käyttämään keskuslaitetta UL- tai DL-käyttäjätunnuksilla, jotka on ohjelmoitu **PSTN UP/DOWNLOAD** -valikon kautta; katso alla olevaa taulukkoa. Lisätietoja on PowerMaster-etäohjelmointiohjelmiston käyttöoppaassa.





**Etäohjelmointi GPRS-verkon kautta** suoritetaan Visonicin PowerManage-palvelimen ja vastaavan etäohjelmoinnin tietokoneohjelman avulla. PowerManage-palvelin soittaa matkapuhelinmodeemista keskuslaitteen SIM-kortin numeroon. Keskuslaite tarkistaa soittajan tunnuksen ja jos se on vastaa soittajatunnuksia 1 tai 2, jotka on ohjelmoitu **GPRS UP/DOWNLOAD** -valikkoon (katso alla olevaa taulukkoa), keskuslaite käynnistää GPRS-yhteyden vastaavan IP-vastaanottimen 1 tai 2 kanssa (kuten on määritetty osassa 5.6.4 esitetyissä vaihtoehdoissa 21 ja 22). Kun yhteys on muodostunut, valvontayhtiö voi jatkaa latausmenettelyä käyttäen suojattua GPRS-yhteyttä. Lisätietoja on PowerManage-käyttöoppaassa.

Tässä osassa on esitetty, kuinka määritetään käyttöluvut (eli turvakoodit ja tunnukset) sekä kiinteän puhelinverkon ja GPRS-kanavan kautta suoritettavat lataustoiminnot.

04: TIEDONSIIRT    6: UP/DOWNLOAD    haluamasi VALIKKO 

Avaa **6: UP/DOWNLOAD**, valitse konfiguroitava valikko (katso ohjeita yltä ja osasta 5.6.1) ja tutki lopuksi alla olevaa taulukkoa, josta näet kutakin vaihtoehtoa koskevat selitykset ja ohjeet.

Vaihtoehto	Konfigurointiohjeet
<b>PSTN UP/DOWNLOAD</b>	Konfiguroi lataustoiminto kiinteän puhelinverkon kautta. Toiminnot määritetään <b>PSTN UP/DOWNLOAD</b> -vaihtoehdon alavalikon kautta, kuten on esitetty alla. <u>Ohjelmointi:</u> Paina  -painiketta ja avaa <b>PSTN UP/DOWNLOAD</b> -alavalikko. Valitse ja konfiguroi jokainen alavalikon vaihtoehdoista, kuten on esitetty alla. Kun olet valmis, palaa takaisin painamalla  -painiketta.

Vaihtoehto	Konfigurointiohjeet
→Etäyhteys	Ota käyttöön tai poista käytöstä järjestelmän <b>etäyhteys</b> . Jos se poistetaan käytöstä, järjestelmää <b>ei voi käyttää</b> etäältä. Toisin sanoen up/download-lataustoiminto ja etäohjaus kiinteän puhelinlinjan ja analogisen GSM-yhteyden kautta eivät ole käytettävissä (katso käyttöoppaan lukua 7).
	Vaihtoehdot: <b>käytössä</b> (oletus), <b>pois käytöstä</b>
→UL/DL- UL/DL-tun	Syötä 4-numeroinen <b>salasana</b> (pääasentajan lataustunnus), jolla <b>pääasentaja</b> pääsee käyttämään järjestelmää etäältä ja lataamaan tietoa PowerMaster-laitteeseen ja -laitteesta.
	<b>Huomautus:</b> 0000 ei ole kelvollinen tunnus, eikä sitä siis saa käyttää.
→asen.UL/DL.tun	Syötä 4-numeroinen <b>salasana</b> (asentajan lataustunnus), jolla <b>asentaja</b> pääsee käyttämään järjestelmää etäältä ja lataamaan tietoa PowerMaster-laitteeseen ja -laitteesta.
	<b>Huomautuksia:</b> 0000 ei ole kelvollinen tunnus, eikä sitä siis saa käyttää. Asentaja voi valita UL/DL-yhteyden kautta ainoastaan sellaisia keskuslaitteen asetuksia, joiden valitsemiseen hänet on oikeutettu.
→UL/DL-tilat	Määritä, voidaanko lataustoimintoja suorittaa vain poiskytkentätilassa vai kaikissa käyttötiloissa (Poissa, Kotona ja Poisk).
	Vaihtoehdot: <b>kaik. tiloissa</b> (oletus) ja <b>vain poiskytk</b>
 (palautus)	
<b>GPRS UP/DOWNLOAD</b>	Konfiguroi lataustoiminto GPRS-verkon kautta. Toiminnot määritetään <b>GPRS UP/DOWNLOAD</b> -vaihtoehdon alavalikon kautta, kuten on esitetty alla.
	<u>Ohjelmointi:</u> Paina  -painiketta ja avaa <b>GPRS UP/DOWNLOAD</b> -alavalikko. Valitse ja konfiguroi jokainen alavalikon vaihtoehdoista, kuten on esitetty alla. Kun olet valmis, palaa takaisin painamalla  -painiketta.
→ Keskus SIM puh.nro (Aikaisemmin nimityksellä <b>SIM-kortin puhno.</b> )	Syötä PowerMasterin <b>SIM-kortin</b> puhelinnumero. Vartiointiliikkeen PowerManage-palvelin lähettää tekstiviestin tähän numeroon, jotta keskuslaite voi soittaa takaisin PowerManage-palvelimelle GPRS-verkon kautta lataustoimintojen käynnistämiseksi.
	Syötä keskuslaitteen GSM-moduulin SIM-kortin puhelinnumero.
→ 1. soittajan ID#	Syötä <b>Soittajan ID</b> (eli puhelinnumero), josta <b>Vartiointiliike 1</b> (hälkes1) / <b>Vartiointiliike 2</b> (hälkes2) soittaa keskuslaitteeseen lataustoimintojen käynnistämiseksi. Jos lähettäjän soittajatunnus täsmää asetuksen 1. soittajan ID# / 2. soittajan ID# kanssa, PowerMaster soittaa takaisin PowerManage-palvelimeen käyttäen <b>IP VASTAANOTIN 1 / IP VASTAANOTIN 2</b> -osoitetta osassa 5.6.4 kuvattujen vaihtoehtojen 21 ja 22 mukaisesti.
→ 2. soittajan ID#	
	<b>Huomautus:</b> Soittajan ID 1:ssä ja 2:ssa on oltava vähintään kuusi numeroa, koska muutoin toiminto ei toimi.
 (palautus)	

## 5. OHJELMOINTI

### 5.6.8 Laajakaista <sup>1</sup>

**Huomautus:** Jos laajakaistamoduulia ei ole rekisteröity PowerMaster-laitteessa, valikkoa "7: LAAJAKAISTA" ei näytetä.

Tässä osiossa kerrotaan miten IP-osoite saadaan ja LAN-parametrit syötetään.

04:TIEDONSIIRT **OK** >> ... >> 7:LAAJAKAISTA **OK** >> ... >> VALIKKO **OK**

Valitse "7:LAAJAKAISTA", valitse ohjelmoitava valikko (katso yllä ja kohta 5.6.1) ja katso sitten alla olevasta taulukosta ohjelmointiohjeet.

Vaihtoehto	Ohjelmointiohjeet
DHCP-klientti	Määrittelee haetaanko IP-osoite automaattisesti DHCP-palvelinta käyttäen vai syötetäänkö se käsin.  Valinnat: <b>poissa; käytössä (oletus).</b>
IP manuaalisesti <sup>2</sup>	LAN-parametrien syöttö käsin.
→IP-osoite	Syötä laajakaistamodeemin IP-osoite.
→Subnet mask	Syötä IP-osoitteen kanssa käytettävä subnet mask.
→Oletus yhdyskäyt	Syötä laajakaistamoduulin oletusarvoinen yhdyskäytävä.  <b>Huomautus:</b> Jos DHCP-klientti on käytössä, asetukset IP-OSOITE, SUBNET MASK ja OLETUS YHDYSKÄYT jätetään huomiotta.
Resetoi moduli	Määrittelee resetoidaanko laajakaistamoduuli (REBOOT) vai kaikki laajakaista-asetukset – ei resetoi seuranta-aseman IP-asetuksia (TEHDASASETUKSET).  Determine whether to reset the broadband module (REBOOT) or to reset all broadband settings – does not reset Monitoring Station IP settings. (FACTORY DEFIN.).

## 5.7 Ohjelmoitavat lähdöt

### 5.7.1 Yleisohjeet

05: ULOSTULOT -valikosta voidaan valita tapahtumat ja olosuhteet, joissa ohjelmoitava (PGM) lähtö toimii. Lisäksi asetuksella voidaan valita sisäinen sireeni tai vilkkuvalo (joka aktivoituu järjestelmän ohjelmoinnin perusteella).<sup>3</sup>

05: ULOSTULOT **OK** >> ... >> PGM ulostulot **OK** PGM LAITE 01 **OK** ... haluamasi VALIKKO **OK**

Avaa PGM LAITE 01, valitse konfiguroitava valikko (katso ohjeita yltä ja osasta 5.2) ja noudata sitten osassa 5.7.3 olevan taulukon sisältämiä konfigurointiohjeita.

### 5.7.2 Avoimen kollektorin käyttötilat

PowerMasterissa on avoimen kollektorin lähtö (aktiivinen matala) ohjausta varten:

PÄÄLLÄ-käyttötila (vedetty maahan) = 0

POIS-käyttötila:

ei ylösvettoa = kellunta

ylösveto Vcc:hen = 1

<sup>1</sup> Tuotteen nimi on PowerLink3 IP Communicator.

<sup>2</sup> Tämä valikko näkyy vain, kun DHCP-asiakas on asetettu tilaan "pois käytöstä".

<sup>3</sup> Tämä on aina käytettävissä PowerMaster-10 G2:ssa. PowerMaster-30 G2:ssa tämä valinta on käytettävissä vain, kun laajennusmoduuli on asennettu.

### 5.7.3 Ohjelmoitavien lähtöjen konfiguroiminen

Määritä tekijät, mukaan lukien tekijöiden yhdistelmät, jotka määrittävät PGM-ulostulon.

Vaihtoehto	Konfigurointiohjeet
<b>PGM: POISSA-VIRITYS</b> <b>PGM: KOTONA-VIRITYS</b> <b>PGM: POISKYTKENTÄ</b>	Määritä, kuinka PGM-lähdön tulee aktivoitua, kun viritykseksi asetetaan <b>Poissa/Kotona/Poiskytkentä</b> . Vaihtoehdot: <b>pois käytöstä</b> (oletus), <b>päälle</b> , <b>pois päältä</b> , <b>aktivoi PULSSI</b>
<b>PGM: MUISTI</b>	Määritä, että ohjelmoitavan lähdön tulee aktivoitua sen jälkeen, kun hälytys on kirjautunut muistiin. Lähtö siirtyy normaaliin tilaan muistin tyhjennyksen jälkeen. Vaihtoehdot: <b>pois käytöstä</b> (oletus), <b>päälle</b> , <b>pois päältä</b> , <b>aktivoi PULSSI</b> . <b>Huomautus:</b> Jos testitilassa ja <b>MUISTI</b> on käytössä, <b>PGM ei aktivoitu</b> .
<b>PGM: VIIVE</b>	Määritä, että ohjelmoitavan lähdön tulee aktivoitua <b>sisääntulo- ja poistumisviiveiden</b> aikana. Vaihtoehdot: <b>pois käytöstä</b> (oletus), <b>päälle</b> , <b>pois päältä</b> , <b>aktivoi PULSSI</b>
<b>PGM: OHJAIN</b>	Määritä, että ohjelmoitavan lähdön tulee aktivoitua ohjainlähettimien AUX-painiketta (*) painettaessa sen ollessa asetettuna siten, että se aktivoi ohjelmoitavan lähdön. Katso lisätietoja vastaavan ohjaimen käyttöohjeen AUX-painikkeen (*) konfigurointiohjeista. Vaihtoehdot: <b>pois käytöstä</b> (oletus), <b>päälle</b> , <b>pois päältä</b> , <b>aktivoi PULSSI</b> , <b>valitse</b>
<b>PGM: ANTURI</b> → <b>Silmukka A Z:</b> __ → <b>Silmukka B Z:</b> __ → <b>Silmukka C Z:</b> __	Määritä, että ohjelmoitavan lähdön tulee aktivoitua, kun mikä tahansa kolmesta järjestelmän anturista (silmukasta) aktivoituu riippumatta siitä, onko järjestelmä kytkettyä toimintaan vai ei. <u>Konfigurointi:</u> Paina <b>OK</b> -painiketta ja avaa <b>PGM: ANTURI</b> -alavalikko. Valitse sitten ohjelmoitava silmukka, esimerkiksi <b>Silmukka A</b> . Jos silmukka on jo konfiguroitu aiemmin, näyttöön tulee ajankohtaisen silmukan numero ( <b>Z: xx</b> ), ja jos ei, silmukan numeron kohta on tyhjä ( <b>Z: _ _</b> ). Paina silmukan numeron syöttämiseksi <b>OK</b> -painiketta. Syötä silmukan numero (kaksi numeroa), johon liittyen haluat aktivoida ohjelmoitavan lähdön, ja vahvista <b>OK</b> -painikkeella. Jos haluat lisätä vielä yhden anturin, valitse jompikumpi kahdesta vaihtoehdosta ( <b>Silmukka B</b> ja <b>Silmukka C</b> ) ja toista yllä esitetty menettely. Kun olet valmis, palaa takaisin painamalla <b>EXIT</b> -painiketta. Vaihtoehdot: <b>Pois käytöstä</b> (oletus), <b>Päälle</b> , <b>Pois päältä</b> , <b>aktivoi pulssi</b> , <b>valitse</b> <b>Huomautus:</b> Jos valintana on <b>Valitse</b> , ohjelmoitava lähtö kytkeytyy päälle, jos missä tahansa näistä silmukoista sattuu jokin tapahtuma, ja vuorotellen pois päältä seuraavan tapahtuman yhteydessä.
<b>PGM: PUH.LINJAVIK</b>	Määritä, että ohjelmoitavan lähdön tulee aktivoitua kiinteän puhelinlinjan häiriön seurauksena. Vaihtoehdot: <b>linjavika EI</b> (oletus), <b>linjavika KYLLÄ</b>
<b>PGM: Sireeniltä</b>	Määritä, että PGM-ulostulo aktivoidaan ulkopuolisena langallisena sireeninä. Vaihtoehdot: <b>pois käytöstä</b> (oletus) ja <b>ON%OFF sireeniltä</b> .
<b>PGM: PULSSIAIKA</b>	Määritä ohjelmoitavan lähdön pulssiaika. Tämä arvo on sama kaikille tapahtumille (asetukset POISSA-VIRITYS, KOTONA-VIRITYS, POISKYTKENTÄ jne.), jotka on valittu Aktivoi PULSSI -vaihtoehdosta. Vaihtoehdot: <b>pulssiaika 2s</b> (oletus), <b>pulssiaika 30s</b> , <b>pulssiaika 2m</b> , <b>pulssiaika 4m</b> .

## 5. OHJELMOINTI

### 5.7.4 PGM-5-liitäntä

05:ulostulot ... Lisä PGM PGM-5 valinnat ...

Jos PGM-5-moduuli on yhdistetty, ota moduulin toiminta käyttöön seuraavalla tavalla:

Vaihe 1	Vaihe 2	Vaihe 3	Vaihe 4
Valitse "05:ulostulot" -valikko	Valitse "Lisä PGM" -valikko	Paina	Paneeli näyttää tällä hetkellä valitun asetuksen
05:ulostulot	Lisä PGM	PGM-5 valinnat	Pois käytöstä
Vaihe 5	Vaihe 6		
Valitse otetaanko PGM-5 käy vai pois käytöstä			
Käytössä	Käytössä	vaiheeseen 3	

### 5.7.5 Kellonaikojen rajoitusten syöttäminen

05:ulostulot ... PGM ulostulot ... Lukituksen aika ...

Siirry "Lukituksen aika" -valikkoon ja syötä kellonaikojen rajoitukset, joiden perusteella PGM-laitte sammuu, vaikka siihen liittyvät ilmaisimet laukeaisivat.

Vaihe 1	Vaihe 2	Vaihe 3	Vaihe 4	
Valitse "05:ulostulot" -valikko	Valitse "Lukituksen aika" -valikko	Paina	Syötä aika, jolloin haluat lukituksen alkavan	
05:ulostulot	Lukituksen aika	aloita- HH:MM	Aika <u>11:30</u>	
Vaihe 5	Vaihe 6	Vaihe 7	Vaihe 8	
Paina	Paina	Syötä aika, jolloin haluat lukituksen päättyvän	Paina   palataksesi "Lukituksen aika" -valikkoon tai   siirtyäksesi "OK> poistu" -valikkoon	
aloita- HH:MM	lopeta- HH:MM	Aika <u>19:00</u>	lopeta- HH:	

## 5.8 Nimien valitseminen

### 5.8.1 Nimien valitseminen

Laitteen rekisteröintimenettelyn aikana voidaan määrittää laitteen asennuspaikan nimi. Sijaintipaikan nimi valitaan itse valittavien nimien sijaintipaikkaluettelosta. Katso sijaintipaikkaluettelo ja ohjeet osan 5.4.2 osasta B.

Määritä viisi omaa sijaintipaikan nimeä oman harkintasi mukaan ja käytä niitä laitteen rekisteröinnin yhteydessä.

Valitse omat sijaintipaikkojen nimet alla olevien ohjeiden mukaan. Lisäohjeita löytyy osasta 5.2.





06: TEKSTIT ... SILM. TEKSTIT

Avaa **SILM. TEKSTIT** (katso ohjeita yltä) ja katso sitten alla olevaa taulukkoa, johon on koottu yksityiskohtaiset selitykset ja ohjelmointiohjeet halutun oman sijaintipaikan muokkaamiseksi.

#### Huomautus:



















**PowerMaster-10 G2:** Kaikkia 31 valinnaista nimeä voidaan muokata.

**PowerMaster-30 G2:** Seuraavia valinnaisia nimiä voi muokata: Ruokailutila, Autotallin ovi, Vierashuone, Pääkylpyhuone, Iso makuuhuone, Valinnais 1, Valinnais 2, Valinnais 3, Valinnais 4 ja Valinnais 5.

Vaihtoehto	Konfigurointiohjeet
	Syötä omat sijaintipaikan nimet, joita haluat muokata. <u>Muokkaaminen:</u> Paina  siirtyäksesi " <b>Silm. tekstit</b> " –alavalikkoon ja paina  uudelleen valitaksesi sen sijaintipaikan numeron, jota haluat muokata. Esimerkiksi " <b>Teksti mui.p. #1</b> " – näytössä näytetään tämän hetkinen valinnainen nimi, esimerkiksi " <b>Ruokailutila</b> ". Muuta tätä nimeä syöttämällä vilkkuvan kursorin kohdalle haluamasi sijaintipaikan nimi ja vahvista valintasi painamalla  . Kun olet valmis, palaa takaisin painamalla  -painiketta.
	<b>Huomautus:</b> Käytä sijaintipaikan nimen kirjoittamisessa apuna merkkijononmuokkaustoimintoa, joka on selitetty alla.

**TÄRKEÄÄ!** Valinnaisen silmukan nimen muokkaaminen poistaa automaattisesti aluperäisen tekstin ja äänitetyt nimet. Muista äänittää uusi nimi ÄÄNITÄ SILMUKAN NIMI -valikosta (katso seuraava osio).

## PowerMaster-merkkijonomuokkaustoiminto

Näppäin	Merkkijonomuokkaustoiminnon
	',' '0'
	',' ',' ','1'
	'a', 'A', 'b', 'B', 'c', 'C', '2'
	'd', 'D', 'e', 'E', 'f', 'F', '3'
	'g', 'G', 'h', 'H', 'i', 'I', '4'
	'j', 'J', 'k', 'K', 'l', 'L', '5'
	'm', 'M', 'n', 'N', 'o', 'O', '6'
	'p', 'P', 'q', 'Q', 'r', 'R', 's', 'S', '7'
	't', 'T', 'u', 'U', 'v', 'V', '8'
	'w', 'W', 'x', 'X', 'y', 'Y', 'z', 'Z', '9'
	Siirtää numerokursoria <b>vasemmalta oikealle</b> . Pitkä painallus nopeuttaa liikettä.
	Siirtää numerokursoria <b>oikealta vasemmalle</b> . Pitkä painallus nopeuttaa liikettä.
	<b>Muuttaa pienet kirjaimet (a,b,c...z), isoiksi kirjaimiksi (A,B,C...Z) ja numeroiksi (1,2,3).</b>
	<b>Tyhjentää yhden numeron</b> merkkijonosta kursorilla.
	<b>Tyhjentää kaikki numerot</b> merkkijonosta kursorin vasemmalta puolelta.
	<b>Vahvistaa ja tallentaa</b> muokatun merkkijonon ja palaa edelliseen valikkoon.
	<b>Poistuu</b> muokkausruudusta ja siirtyy yhden tason ylemmäs aikaisempaan tai ylempään valikkoon tallentamatta muokattua merkkijonoa.
	<b>Poistuu</b> muokkausruudusta ja siirtyy "OK> poistu>" -ruutuun tallentamatta muokattua merkkijonoa.

## 5.8.2 Puheen äänittäminen<sup>1</sup>

Laitteella voidaan äänittää lyhyitä puheviestejä, joissa ilmoitetaan talon tunniste, käyttäjänimet ja valinnaiset silmukoiden nimet.

Katso äänitysohjeet alta. Lisätietoja ja neuvoja on koottu osaan 5.2.

  ...  **TALLENNA TALON TUNNUS** 

Avaa **TALLENNA PUHE** -vaihtoehto, valitse haluamasi valikko (katso yllä olevia ohjeita) ja katso sitten alla olevia taulukoita, joihin on koottu kunkin vaihtoehdon tarkat selitykset.

<sup>1</sup> Koskee ainoastaan äänitoiminnolla varustettua PowerMaster-30 G2:ta.

## 5. OHJELMOINTI

Vaihtoehto	Ohjeet
<b>TALLENNA TALON TUNNUS</b>	<p>Tällä asetuksella voidaan äänittää viesti, joka kuuluu automaattisesti, kun tapahtumista raportoidaan yksityisiin puhelimiin.</p> <p>Kun ”06:tekstit” -valikko on avoinna, paina  -painiketta. Näytössä lukee nyt <b>TALLENNA TALON TUNNUS</b>, jonka kanssa vuorottelee teksti <b>NAUH-&lt;2&gt; TOISTA-&lt;5&gt;</b>. (Se tarkoittaa, että voit äänittää painamalla  -painiketta ja toistaa viestin painamalla  -painiketta.)</p> <p>Aloita äänittäminen painamalla  -painiketta ja paina sitä koko viestin nauhoittamisen ajan. Näytössä lukee tilapäisesti <b>NAUHOITA VIESTI</b>, jonka jälkeen näkyviin tulee teksti <b>PUHU NYT</b> (Ruudut katoavat hitaasti yksi kerrallaan nauhoitusajan loppua kohden.)</p> <p>Äänitysprosessin lopussa keskuslaitteeseen tulee teksti: <b>NAUHOITUS LOPPU</b>. Vapauta  -painike.</p> <p><b>Huomautus:</b> Äänitetyn viestin voi tarkistaa painamalla  -painiketta ja kuuntele viesti.</p>

Jatka äänitysprosessin seuraavaan vaiheeseen napsauttamalla **TALLENNA TALON TUNNUS** -valikosta -painiketta. Nyt näytössä lukee ”**TALLENNA KÄYTTÄJÄNIMI**”. Paina jatkaaksesi.

Vaihtoehto	Ohjeet
<b>KÄYTTÄJÄN ÄÄNI 23</b>	<p>Äänityksiä voidaan tehdä kymmenelle eri käyttäjänimelle ja ne voidaan määrittää käyttäjille 23–32. Tällöin vastaava käyttäjänimi lisätään viestiin, joka välitetään puhelimitse. Käyttäjänimien 23–32 äänitysmenettely on sama kuin edellä kuvattu <b>TALLENNA TALON TUNNUS</b> -äänitysprosessi. Käyttäjänimien numeroiden välillä voidaan siirtyä  -painikkeella.</p>

Jatka äänitysprosessin seuraavaan vaiheeseen napsauttamalla ”**TALLENNA KÄYTTÄJÄNIMI**” -valikosta . Nyt näytössä lukee ”**TALLENNA SILMUKAN NIMI**”. Paina jatkaaksesi.

Ohjeet
<p>Voit tallentaa silmukan nimiä (esimerkiksi Autotallon ovi, Vierashuone, jne.) ja kohdistaa niitä tiettyihin silmukoihin.</p> <p>Paina  valitaksesi silmukan nimen, jonka haluat tallentaa, esimerkiksi ”<b>ÄÄNISIJAINTI #01</b>” – Näyttö esittää tämänhetkisen silmukan nimen tallenteen, esimerkiksi ”Ruokailutila”.</p> <p>Silmukoiden nimien tallentaminen: toimenpide on sama kuin yllä kuvattu ”<b>TALLENNA TALON TUNNUS</b>” -tallennustoimenpide.</p> <p>Napsauta  siirtyäksesi silmukoiden nimien numeroiden välillä.</p> <p>Kun olet valmis, palaa takaisin painamalla  -painiketta.</p>

### TÄRKEÄÄ!

- Valinnaisen silmukan nimen muokkaaminen poistaa automaattisesti alkuperäisen tekstin ja äänitetyn nimen. Muista äänittää uusi nimi.
- Oletusarvoisten tehdasasetusten palauttaminen (katso osio 5.11) palauttaa silmukan nimen alkuperäiset äänitteet.

### 5.8.3 Puhepostitila<sup>1</sup>

Tässä käyttötilassa voidaan määrittää, tuleeko kaksisuuntaisen ääniviestinnän kuulua ulkoisista kaiuttimista, keskuslaitteesta vai molemmista.

Katso kaksisuuntaista ääniviestintää koskevat ohjeet alta. Lisätietoja ja neuvoja on koottu osaan 5.2.

**06: TEKSTIT** ... **PUHEPOSTITILA**

Avaa **PUHEPOSTITILA** ja katso mahdolliset vaihtoehdot alla olevasta taulukosta.

<b>PUHEPOSTITILA</b>	Asetuksella määritetään, tuleeko kaksisuuntaisen ääniviestinnän kuulua ulkoisista kaiuttimista ( <b>VAIN PUHEPOSTI</b> ), keskuslaitteesta ( <b>EI PUHEPOSTI</b> ) vai molemmista ( <b>ÄÄNI PUHEPOSTI</b> ).
<b>Vaihtoehdot:</b> EI VOICEBOX, VAIN PUHEPOSTI ja ÄÄNI PUHEPOSTI (oletus)	

<sup>1</sup> Koskee vain PowerMaster-30 G2 -malleja, joissa on äänitysmahdollisuus

## 5.9 Diagnostiikka

### 5.9.1 Yleisohjeet – diagnostiikan vuokaavio ja valikkovaihtoehdot

DIGANOSTIIKKA-valikosta voidaan testata järjestelmää ja tarkistaa, että PowerMaster-keskuslaite, siihen kytketyt langattomat laitteet ja tiedonsiirtomoduulit (GSM/GPRS/SIM) toimivat moitteettomasti.

**TÄRKEÄÄ!** Luotettava signaalin vastaanotto on ehdottoman tärkeää järjestelmän käyttöönottovaiheessa suoritettavan testauksen sekä sen jälkeisten huoltotoimien aikana. **Laitteita ei pidä asentaa paikkaan, missä signaali on heikko.** Jos jostakin laitteesta tuleva signaali on heikko, laite tulee siirtää ja testata uudelleen, kunnes vastaanotettavan signaalin voimakkuus on hyvä tai vahva. Tätä periaatetta on noudatettava koko diagnostiikan aikaisen testausmenettelyn aikana.

Diagnostiikan aikainen testausmenettely on kuvattu alla.

**07.DIAGNOSTIIK**-valikossa on useita alivalikoita, jotka sisältävät muokattavissa olevia toimintoja ja parametreja, jotka liittyvät tiedonsiirtoon ja raportointiin (katso tarkka luettelo alla olevan kaavion kohdasta 3):

Vaihtoehto	Valinnaisten toimintojen ja parametrien kuvaukset	Osa
LANG. LAITTEET	Asetuksella määritetään, kuinka PowerMaster-keskuslaitteeseen kytketty laite testataan ja kuinka laitteen toimintatila ja RF-signaalin tila tarkistetaan. Kaikki laitteet voidaan testata yhdessä tai yksittäin, laitteiden käyttötila voidaan tarkistaa ja mahdolliset RF-ongelmat kartoittaa.	5.9.2
GSM/GPRS	Asetuksella määritetään, kuinka GSM/GPRS-tiedonsiirtomoduuli testataan.	5.9.3
SIM -NUMEROTESTI	Testaa SIM-numeron sen varmistamiseksi, että hallintapaneeliin on syötetty oikea numero.	5.9.4
LAAJAKAISTA MOD <sup>1</sup>	Mahdollistaa laajakaistamoduulin ja PowerManage-palvelimen välisen viestinnän testaamisen.	5.9.5

Konfiguroitava asetus valitaan ja konfiguroidaan seuraavasti avaamalla ensin **07.DIAGNOSTIIK**-valikko:

Vaihe 1	Vaihe 2	Vaihe 3	Vaihe 4
Valitse "07.DIAGNOSTIIKKA"	Valitse alavalikkovaihtoehto	Valitse haluamasi diagnostiikka	
ASENNUSTILA 			<b>Katso</b>
<b>07.DIAGNOSTIIKKA</b>	<b>LANG. LAITTEET</b>	<b>TESTAA KAIKKI</b>	5.9.2
<b>A</b>	↓	<b>NÄYTÄ KAIKKI</b> <b>NÄYTÄ RF-VIAT</b>	
		<b>TESTAA LAITE</b>	<b>Kontaktihavaintimet</b>
			<b>Liikehavaintimet</b>
	<b>GSM/GPRS</b>		<b>Toistimet</b>
	↓		5.9.3
	<b>SIM NUMERO TESTI</b>	<b>Testaa IP RCVR 1:llä</b>	<b>SIM# varmistetu</b>
		<b>Testaa IP RCVR 2:llä</b>	5.9.4
	<b>LAAJAKAISTA MOD</b>	<b>Odota ...</b>	<b>Yksikkö OK</b>
			5.9.5

### 5.9.2 Langattomien laitteiden testaaminen

PowerMasterin avulla voidaan testata siihen kytketyt langattomat laitteet. Kaikki laitteet voidaan testata yhdessä tai yksittäin laite kerrallaan, laitteiden käyttötila voidaan tarkistaa ja mahdolliset RF-ongelmat kartoittaa.

**07:DIAGNOSTIIK** **LANG.LAITTEET** **haluamasi VALIKKO**

Avaa **LANG.LAITTEET**-valikko, valitse suoritettava testi (katso ohjeita yltä ja osasta 5.9.1) ja tutki lopuksi alla olevaa taulukkoa, josta näet kutakin vaihtoehtoa koskevat selitykset ja ohjeet.

<sup>1</sup> Tuotteen nimi on PowerLink3 IP Communicator

## 5. OHJELMOINTI

### Vaihtoehto

#### TESTAA KAIKK

### Ohjeet



Kaikki laitteet voidaan testata yhdessä automaattisesti tai yksi kerrallaan.

Kun olet valinnut **TESTAA KAIKKI** -asetuksen, paina  -painiketta testin käynnistämiseksi. Järjestelmä testaa laitteet seuraavassa järjestyksessä: seinään asennetut laitteet, katoavat magneettiset kontaktipinnat, ohjaimet ja paniikkinäppäimet.

Testausprosessin lopussa keskuslaitteeseen tulee seuraava teksti: **NÄYTÄ KAIKKI**. Voit tarkistaa laitteen toimintatilan painamalla  -painiketta.

**Huomautus:** *Katso lisätietoja laitteen toimintatilasta alla olevasta kohdasta **NÄYTÄ KAIKKI**.*

Näyttöön avautuvat seuraavat vaihtoehdot minkä tahansa painikkeen painalluksesta testausprosessin aikana:

1. Paina  -painiketta, kun haluat hypätä seuraavaan laiteryhmään, esimerkiksi seinään asennetuista laitteista ohjaimiin.
2. Paina  -painiketta, jos haluat jatkaa testausprosessia.
3. Paina  -painiketta, jos haluat lopettaa testausprosessin.

Kun katoava testausprosessi on käynnissä, eli kun asianmukaisessa näytössä lukee esimerkiksi "**Testaa mining XX**", avaa ovi tai ikkuna hetkeksi.

Kun olet valinnut kämmenlaitteiden testausprosessin, josta näkyy vastaava osoitin näytössä, esimerkiksi **TESTAA OHJ XX**, voit käynnistää testin painamalla mitä tahansa valitun laitteen painiketta.

Kun paniikkinäppäimen testausprosessi on käynnissä, eli kun asianmukaisessa näytössä lukee esimerkiksi "**Testaa hätäp. XX**", paina ohjausyksikössä olevaa painiketta.

### TESTAA YKSI



→KONTAKTITUNNIS

→LIIKETUNNIST

→LASIRIKKOTUNNIS

Tästä asetuksesta voidaan valita tietty laiteryhmä, joka halutaan testata, kuten esimerkiksi liikeanturit.

Paina  -painiketta ja avaa **TESTAA YKSI** -alavalikko. Vieritä kursoria laiteryhmien välillä

 -painikkeella. Paina  -painiketta ja avaa **<laiteperhe>**-alavalikko, esimerkiksi **LIIKETUNNIST**.

Näyttöön tulee seuraavanlainen ikkuna: **Xxx: <laite nimi> ↵ < sijainti>**, jossa Xxx ilmaisee laitteen numeron.

Jos mitään laitetta ei ole, näyttöön tulee seuraavanlainen ikkuna: **EI LAITETTA**.

Paina  -painiketta ja testaa valitsemasi laite. Näyttöön tulee seuraavanlainen ikkuna:

**TESTAUS Zxx NNN**.

Kun olet valinnut kämmenlaitteiden testausprosessin, josta näkyy vastaava osoitin näytössä (esimerkiksi **TESTAA OHJ 01**, voit käynnistää testin painamalla mitä tahansa valitun kämmenlaitteen painiketta.

Testausprosessin lopussa keskuslaitteeseen tulee laitteen toimintatila: **Zxx: <tila><sup>1</sup> ↵ Zxx: NYT: <tila><sup>1</sup>**.

**Huomautus:** *Katso lisätietoja laitteen toimintatilasta alla olevasta kohdasta **NÄYTÄ KAIKKI**.*

### NÄYTÄ KAIKKI

Tällä valinnalla voidaan tarkistaa laitteen toimintatila.

**Huomautus:** *Tämä vaihtoehto on käytettävissä vasta testaustoiminnon suorittamisen jälkeen.*

Tarkista laitteen toimintatila painamalla  -painiketta.

Näyttöön tulee seuraavanlainen ikkuna: **Zxx: 24hr: <tila><sup>1</sup> ↵ Zxx: NYT: <tila><sup>1</sup>**.

Voit siirtää kursoria laiteperheiden välillä  -painikkeella.

<sup>1</sup> Signaalin voimakkuuden merkinnät ovat seuraavat: **VAHVA, HYVÄ, HEIKKO, 1-SUUNT** (laite toimii yksisuuntaisessa tilassa tai **NYT**-tiedonsiirtotesti on epäonnistunut), **EI TIEDONSIIRT.** (ei tiedonsiirtoa), **EI TES** (tulokset näkyvät ilman suoritettua testiä), **EI SIG** (laite ei ole verkossa eli oikein rekisteröity), **EI SIG** (24 tunnin ohjaimen tulos) tai **AIKAI** (viimeisten 24 tunnin tulos ilman tilastoja).

Vaihtoehto	Ohjeet
NÄYTÄ RF-VIAT	Asetuksen avulla voidaan tarkastella vain niitä laitteita, joissa on RF-ongelmia. <b>Huomautus:</b> Tämä vaihtoehto on käytettävissä vasta testaustoiminnon suorittamisen jälkeen. Tarkista laitteiden toimintatila painamalla  -painiketta. Näyttöön tulee seuraavanlainen ikkuna: <b>Zxx: 24hr: &lt;tila&gt;<sup>1</sup> ↵ Zxx: NYT: &lt;tila&gt;<sup>1</sup>.</b> Voit siirtää kursoria laiteperheiden välillä  -painikkeella.
<OK> Lopeta	Valitse keskeyttääksesi diagnostiikkatestin.

### 5.9.3 GSM-moduulin testaaminen

PowerMasterissa on toiminto, jolla voidaan testata sen sisään asennettu GSM-moduuli.

07: DIAGNOSTIIK ... GSM/GPRS Odota...

Avaa **GSM/GPRS**-valikko ja käynnistä GSM-diagnostiikkatesti painamalla -painiketta. Kun testi on päättynyt, PowerMaster näyttää testitulokset.

Seuraavassa taulukossa on esitetty testituloksien viestit.

Viesti	Kuvaus
Yksikkö OK	GSM/GPRS toimii moitteettomasti.
GSM-siirtovika	GSM/GPRS-moduulin tiedonsiirto keskuslaitteen kanssa ei toimi.
Väärä PIN-koodi	Puuttuva tai väärä PIN-koodi (vain, jos SIM-kortin PIN-koodi on aktivoitu)
GSM-verkkovika	Yksikön rekisteröinti paikalliseen GSM-verkkoon on epäonnistunut.
SIM-korttivika	SIM-korttia ei ole asennettu tai SIM-kortissa on vika.
GSM ei havaittu	Automaattinen GSM-rekisteröintitoiminto ei ole havainnut GSM/GPRS-moduulia.
Ei GPRS-verkkoa	SIM-kortista ei ole aktivoitu GPRS-palvelua.
GPRS-yhteysvika	Paikallinen GPRS-verkko ei ole käytettävissä tai GPRS APN:n, käyttäjän ja/tai salasanan asetukset ovat väärin.
Palvelin ei vast	Yhteyttä ei saada PowerManage-vastaanottimeen. Tarkista palvelimen IP.
IP ei määriteltä	Palvelimen IP-asetuksia 1 ja 2 ei ole konfiguroitu.
APN ei määriteltä	APN:ää ei ole konfiguroitu.
SIM-kortti lukit	SIM-kortti lukkiutuu, kun laitteeseen syötetään väärä PIN-koodi kolme kertaa peräkkäin. Lukitus avataan PUK-numerolla. PUK-numeroa ei voida syöttää keskuslaitteesta.
Palv. ei salli	PowerManage torjuu yhteyksipyyntö. Tarkista, että keskuslaite on rekisteröity PowerManage-laitteeseen.

### 5.9.4 SIM-numeron testaus

PowerMaster-laite mahdollistaa SIM-numeron testaamisen sen varmistamiseksi, että numero on syötetty oikein hallintapaneeliin (katso kohta 5.6.3) ja operaattorin kanssa koordinoimiseksi.

07:DIAGNOSTIIKKA ... SIM NUMERO TESTI ...

Mene **"SIM NUMERO TESTI"** -valikkoon, valitse SIM-numeron vahvistamisessa käytetty IP-palvelin (kahdesta vaihtoehdosta) ja paina . Paneeli lähettää palvelimelle testitekstiviestin.

Jos palvelin vastaanottaa tekstiviestin, hallintapaneeli näyttää viestin **"SIM# varmistettu"** ja testi päättyy onnistuneesti. Jos tekstiviestiä ei vastaanoteta, esimerkiksi, koska hallintapaneelin ja palvelimen välillä ei ole yhteyttä, hallintapaneeli näyttää viestin **"SIM ei varmistettu"**.

### 5.9.5 Laajakaista/PowerLink-moduulin testaaminen<sup>1</sup>

Laajakaistadiagnostiikkatoiminto mahdollistaa laajakaistamoduulin viestinnän testaamisen (katso kohta 5.6.8) PowerManage-palvelimen kanssa ja diagnostiikkatulosten raportoinen. Viestinnän epäonnistumisen yhteydessä raportoidaan tarkat tiedot viasta.

07:DIAGNOSTIIKKA ... LAAJAKAISTA MODUULI ... ODOTA... Yksikkö on OK

**Huomioita:**

1. Kun -painiketta on painettu, testitulosten näyttäminen voi viedä jopa 4 minuuttia.
2. Jos laajakaistamoduulia ei ole rekisteröity PowerMaster-järjestelmään, valikkoa LAAJAKAISTAMODUULI ei näytetä.

<sup>1</sup> Tuotteen nimi on PowerLink3 IP Communicator

## 5. OHJELMOINTI

Seuraavassa taulukossa esitetään mahdollisia viestejä:

Viesti	Kuvaus
<b>Yksikkö on ok</b>	Laajakaistamoduuli toimii oikein.
<b>Testi keskeytetty</b>	Diagnostiikkatesti on keskeytetty: <ul style="list-style-type: none"><li>• Virtakatkos – laajakaistamoduuli on POISSA-tilassa.</li><li>• Laajakaistamoduuli ei ole viimeistellyt käynnistymistoimintoaan. Tässä tapauksessa asentajan tulee odottaa enintään 30 sekuntia ennen uudelleen testausta.</li></ul>
<b>Tiedonsiirt. vika</b>	RS-232-sarjakäyttöliittymä laajakaistamoduulin ja PowerMaster-järjestelmän välillä epäonnistui.
<b>Vast. o IP puutt</b>	Vastaanottimien IP 1 ja 2 asetukset puuttuvat PowerMaster-laitteesta.
<b>Kaapeli irti</b>	Ethernet-kaapeli ei ole liitetty laajakaistamoduuliin.
<b>Tark. LAN-aset</b>	Tämä viesti ilmestyy seuraavissa tapauksissa: <ul style="list-style-type: none"><li>• Väärä laajakaistan IP.</li><li>• Väärä subnet mask.</li><li>• Väärä oletus yhdyskäytävä.</li><li>• DHCP-palvelinvika.</li></ul>
<b>Vast.o#1 ei löy.</b> <b>Vast.o#2 ei löy.</b>	Vastaanotin 1 tai 2 ei ole löydettävissä: <ul style="list-style-type: none"><li>• Väärä IP-osoite.</li><li>• Vastaanotinvika.</li><li>• WAN-verkkovika.</li></ul>
<b>Vast.o#1 tuntem</b> <b>Vast.o#2 tuntem</b>	PowerMaster-yksikköä ei ole rekisteröity vastaanottimen 1 tai 2 IP-osoitteeseen.
<b>Laajakaistamoduulin aikakatkaisu</b>	Laajakaistamoduuli ei vastaa testituloksiin 70 sekunnin sisällä.
<b>Epäkelpo tulos</b>	Laajakaistamoduuli vastaa tuloskoodilla, jota PowerMaster-laite ei tunnista.





## 5.10 Käyttäjäasetukset

KÄYTTÄJÄASETUSTEN valikosta päästään käyttäjäasetuksiin kaikkien tavanomaisten käyttäjävalikoiden kautta.

Katso tarkat menettelyohjeet PowerMasterin käyttöohjeista.

## 5.11 Oletusasetukset

TEHDASASETUSTEN valikosta voidaan palauttaa PowerMasterin parametrit takaisin oletusasetuksiin. Jos haluat saada selville parametrien tehdasasetukset, ota yhteyttä PowerMaster-jälleenmyyjään. Tehdasasetukset palautetaan seuraavasti:

Vaihe 1	Vaihe 2	Vaihe 3	Vaihe 4	Vaihe 5
Valitse 09: TEHDASASET - valikko.	Valitse <OK> Palauta.	Syötä asentajatunnus.	Oletusasetusten palautus käynnistyy.	
 09: TEHDASASET	 <OK> Palauta	 SYÖTÄ TUNNUS: ■	 ODOTA..	 vaiheeseen 1

### Huomautukset:

- 1) Jos PowerMasterissa on kaksi asentajakoodia (ASENTAJATUNNUS ja PÄÄASENTAJAN tunnus), vain pääasentajan tunnuksella voidaan palauttaa tehdasasetukset.
- 2) Jos testaus on käytössä, tehdasasetusten palauttaminen aloittaa testauksen alusta.

## 5.12 Sarjanumero

SARJANUMERO-valikosta voidaan katsoa järjestelmän sarjanumero ja samankaltaisia muita tietoja tukitarkoituksiin. Kun haluat tarkistaa järjestelmän sarjanumeron ja muita tärkeitä tietoja, toimi seuraavasti:

Vaihe 1	Vaihe 2	Vaihe 3																						
Valitse 10: SARJANUM -valikko. [1]	Klikkaa painiketta seuraava toistuvasti nähdäksesi liittyvät tiedot. [2]																							
<div style="display: flex; justify-content: space-between; align-items: center;"> <div style="text-align: left;"> <p>10: SARJANUM</p> <p><b>OK</b></p> </div> <div style="text-align: right;"> <p><b>OK</b></p> <p>↶ vaiheeseen 1</p> </div> </div> <table border="1" style="width: 100%; border-collapse: collapse;"> <thead> <tr> <th></th> <th>Määritelmä</th> </tr> </thead> <tbody> <tr> <td>0907030000.</td> <td>Hallintapaneelin sarjanumero</td> </tr> <tr> <td>JS702271 I18.040</td> <td>PowerMaster-10 G2 -paneelin ohjelmistoversio</td> </tr> <tr> <td>JS702275 K18. 040</td> <td>PowerMaster-30 G2-paneelin ohjelmistoversio</td> </tr> <tr> <td>JS700421 v1.0.01<sup>1</sup></td> <td>Hallintapaneelin näppäimistön ohjelmistoversio</td> </tr> <tr> <td>PANEL ID xxxxxx</td> <td>Hallintapaneelin ID PowerManage-liitännässä</td> </tr> <tr> <td>PYTHON: 2.0.6<sup>1</sup></td> <td>GSM-kuvansiirto-ohjelman versio</td> </tr> <tr> <td>J-702xxx I18.040</td> <td>PowerMaster-10 G2 -paneelin ohjelmistoversio</td> </tr> <tr> <td>J-7022xxx K18. 040</td> <td>PowerMaster-30 G2-paneelin oletusversio</td> </tr> <tr> <td>JS702412 K01.022</td> <td>Hallintapaneelin boot-versio</td> </tr> <tr> <td>JS702415 K02.000</td> <td>Hallintapaneelin etäohjelmiston päivitysten latausohjelman versio</td> </tr> </tbody> </table>				Määritelmä	0907030000.	Hallintapaneelin sarjanumero	JS702271 I18.040	PowerMaster-10 G2 -paneelin ohjelmistoversio	JS702275 K18. 040	PowerMaster-30 G2-paneelin ohjelmistoversio	JS700421 v1.0.01 <sup>1</sup>	Hallintapaneelin näppäimistön ohjelmistoversio	PANEL ID xxxxxx	Hallintapaneelin ID PowerManage-liitännässä	PYTHON: 2.0.6 <sup>1</sup>	GSM-kuvansiirto-ohjelman versio	J-702xxx I18.040	PowerMaster-10 G2 -paneelin ohjelmistoversio	J-7022xxx K18. 040	PowerMaster-30 G2-paneelin oletusversio	JS702412 K01.022	Hallintapaneelin boot-versio	JS702415 K02.000	Hallintapaneelin etäohjelmiston päivitysten latausohjelman versio
	Määritelmä																							
0907030000.	Hallintapaneelin sarjanumero																							
JS702271 I18.040	PowerMaster-10 G2 -paneelin ohjelmistoversio																							
JS702275 K18. 040	PowerMaster-30 G2-paneelin ohjelmistoversio																							
JS700421 v1.0.01 <sup>1</sup>	Hallintapaneelin näppäimistön ohjelmistoversio																							
PANEL ID xxxxxx	Hallintapaneelin ID PowerManage-liitännässä																							
PYTHON: 2.0.6 <sup>1</sup>	GSM-kuvansiirto-ohjelman versio																							
J-702xxx I18.040	PowerMaster-10 G2 -paneelin ohjelmistoversio																							
J-7022xxx K18. 040	PowerMaster-30 G2-paneelin oletusversio																							
JS702412 K01.022	Hallintapaneelin boot-versio																							
JS702415 K02.000	Hallintapaneelin etäohjelmiston päivitysten latausohjelman versio																							

## 5.13 Aluejako

### 5.13.1 Yleisohjeet – Aluejako-valikko

Valikosta voidaan aktivoida tai poistaa käytöstä järjestelmän alueet (katso lisätietoja LIITTEESTÄ B).

### 5.13.2 Alueiden käyttöönotto ja käytöstäpoisto

Aluejakotoiminnon voi ottaa käyttöön ja poistaa käytöstä seuraavasti:

Vaihe 1	Vaihe 2	Vaihe 3	Vaihe 4
Valitse 12: ALUEET -valikko.	Valitse, haluatko ottaa alueet käyttöön vai käytöstä pois.	Alueet ovat nyt käytössä	
<div style="display: flex; justify-content: space-between; align-items: center;"> <div style="text-align: left;"> <p>12: ALUEET</p> <p><b>OK</b></p> </div> <div style="text-align: center;"> <p>Pois käytöstä <input type="checkbox"/></p> <p>↓</p> <p>Käytössä <input checked="" type="checkbox"/></p> </div> <div style="text-align: right;"> <p><b>OK</b></p> <p>Käytössä <input checked="" type="checkbox"/></p> </div> <div style="text-align: right;"> <p>↶ vaiheeseen 1</p> </div> </div>			

<sup>1</sup> Koskee ainoastaan PowerMaster-30 G2:ta.

## 6. SÄÄNNÖLLINEN TESTAUS



# 6. SÄÄNNÖLLINEN TESTAUS

## 6.1 Yleisohjeet

Tässä tilassa käyttäjä voi suorittaa säännöllisen testin **AJOIT. TEST** -valikosta. Se tulee suorittaa vähintään kerran viikossa ja jokaisen hälytystapahtuman jälkeen.



Kun säännöllinen testi on suoritettava, on kuljettava suojeltavan alueen läpi ja tarkistettava ilmaisimet ja anturit (ei sireenejä ja lämpötila-antureita). Kun ilmaisimen ja anturin hälytystila laukeaa, sen nimen, numeron ja hälytyksen vastaanottotason tulee tulla näyttöön (esim. **pesuhuone, Z19 vahva**) ja summerin tulee soida hälytyksen vastaanottotason mukaan (1/3). Jokainen laite tulee testata laitteen asennusohjeiden mukaan.

Avaa **AJOIT. TEST** -valikko ja suorita säännöllinen testaus seuraavasti:

Vaihe 1	i	Vaihe 2	i
<b>VALMIS</b>	[1]	Valitse suoritettava testi.	[2]
 			
<b>SÄÄNNÖLLINEN TESTAUS</b> (joko asentajan tai pääasentajan tunnus)	<b>OK</b>	<b>SIREENITESTI</b> <b>LÄMPÖTILATESTI</b> <b>TESTAA KAIKK</b> <b>TESTAA YKSI</b>	<b>OK</b>

### i i – säännöllinen testaus

[1] Ei koske sireenejä ja lämpötila-antureita.

[2] Kun keskuslaite on tarkistanut, mitkä ovat testaamattomia laitteita, näyttöön tulee teksti **<OK> Lopeta**. Tämän jälkeen voit joko keskeyttää testausprosessin **OK** -painikkeella, jatkaa testausprosessia  -painikkeella tai lopettaa testausprosessin  -painikkeella.

## 6.2 Säännöllisen testi suorittaminen

PowerMaster-laitteen säännöllinen testi voidaan suorittaa neljässä osassa:

**Sireenitesti:** Jokainen sireeni aktivoituu automaattisesti kolmen sekunnin ajaksi (ulkotilojen sireenit hiljaisella äänenvoimakkuudella).

**Lämpötila-anturien testi:** Kun järjestelmään rekisteröidään lämpötila-antureita, keskuslaitteen näyttöön tulee kunkin silmukan lämpötila celsius- tai fahrenheitasteissa.

**Testaa kaikki:** Kaikki laitteet testataan.





**Muu laitetesti:** Jokainen muu järjestelmään kuuluva laite aktivoituu asentajan toimesta, ja näytöstä näkyy, mitkä laitteet ovat vielä testaamattomia. **Se olen minä** -osoitin auttaa tunnistamaan testaamattomat laitteet tarvittaessa. Myös laskuri osoittaa testaamattomien laitteiden lukumäärän.

**VALMIS** **OK**  ...  **AJOIT. TEST** **OK**  ...  **haluamasi VALIKKO** **OK**

Kun haluat suorittaa säännöllisen testin, varmista, että järjestelmä on kytketty pois käytöstä, ja avaa sitten **AJOIT.**

**TEST** -valikko asentajatunnusta (oletuksena 8888) tai pääasentajan tunnusta (oletuksena 9999) käyttäen. Heti **Ajoit.**

**TEST** -valikon avaamisen jälkeen kaikki keskuslaitteen neljä LED-valoa syttyvät tilapäisesti (LED-testi).







Vaihtoehto	Ohjeet
<b>SIREENITESTI</b>	<p>Tällä valinnalla voidaan testata langattomat sireenit ja vilkkuvalot (mukaan lukien keskuslaitteen sireeni) sekä savuanturien sireenit.</p> <p>Käynnistä sireenitesti painamalla  -painiketta. Näytössä lukee nyt <b>SIREENI N. N</b> merkitsee silmukan sijaintipaikkaa, joka on määritetty testattavalle sireenille.</p> <p>Ensin keskuslaitteen sireeni soi kolmen sekunnin ajan, jonka jälkeen PowerMaster-järjestelmä toistaa toiminnon automaattisesti seuraavan järjestelmään rekisteröidyn sireenin kohdalla, kunnes kaikki sireenit on testattu. Sireenien ääntä on kuunneltava ja siten varmistettava, että kaikki sireenit toimivat oikein.</p> <p>Kun kaikki sireenit on testattu, keskuslaite testaa hälytysjärjestelmään rekisteröidyt savuanturien sireenit. Näytössä lukee nyt <b>Zxx: SAVUILM</b>, jossa <b>Zxx</b> ilmoittaa savuanturin silmukan numeron. Merkintä vuorottelee merkinnän <b>&lt;OK&gt; JATKA</b> kanssa. Tänä aikana testattavan savuanturin sireeni soi korkeintaan minuutin ajan.</p> <p>Paina  -painiketta, kun haluat testata seuraavan savuanturin sireenin.</p> <p>Kun sireenitesti on suoritettu loppuun, näyttöön tulee teksti <b>SIR.TESTI LOP</b>. Vahvista testi painamalla  -painiketta tai  -painiketta.</p>

Vaihtoehto	Ohjeet
<b>LÄMPÖTILATESTI</b>	<p>Keskuslaitteessa näkyy silmukan lämpötila.</p> <p>Kun haluat näyttää keskuslaitteen silmukoiden lämpötilat, paina -painiketta. Keskuslaitteessa näkyy jokaisen silmukan lämpötila. Näytössä vuorottelevat lämpötila, anturin numero ja anturin sijainti, kuten näkyy seuraavasta esimerkistä: <b>Z01 24.5°C</b> muuttuu merkinnäksi <b>Z01: lämp. anturi</b>, joka muuttuu merkinnäksi <b>Vierashuone</b>. Paina toistuvasti -painiketta, niin voit tarkistaa kaikkien silmukoiden lämpötilat (lämpötila-antureittain).</p> <p>Kun olet käynyt läpi kaikki silmukat, näyttöön tulee teksti <b>LAITETESTI LOP</b>. Vahvista testi painamalla - tai -painiketta ja siirry sitten seuraavaan vaiheeseen testaamaan muut laitteet.</p>
<b>TESTAA KAIKK</b>	<p>Kaikki laitteet voidaan testata yhdellä menettelyllä.</p> <p>Kun olet valinnut <b>TESTAA KAIKKI</b> -asetuksen, paina -painiketta testin käynnistämiseksi. Keskuslaitteessa lukee nyt <b>EI TESTATTU NNN</b>. <b>N</b> ilmaisee keskuslaitteeseen rekisteröityjen ja testaamattomien laitteiden lukumäärän. Luku pienenee automaattisesti jokaisen testatun laitteen myötä.</p> <p>Kun näyttöön tulee <b>EI TESTATTU NNN</b> -ikkuna, kävele suojeltavan alueen läpi ja testaa ilmaisimet ja anturit tai käynnistä testi painamalla kämmenlaitteen mitä tahansa painiketta. Laitteen aktivoimisen jälkeen keskuslaitteen näyttöön tulee viesti <b>Zxx AKTIVOITU</b>, ja <b>N</b>-osoittimen luku pienenee yhdellä.</p> <p>Jokaisesta vielä testaamattomasta laitteesta saadaan tarkat tiedot esiin painamalla -painiketta testauksen aikana. Keskuslaitteessa lukee laitteen numero, laitteen tyyppi (esim. kontaktianturi, liikeanturi tai ohjain) ja lopuksi laitteen sijainti. Tässä vaiheessa minkä tahansa seuraavan painikkeen painaminen avaa seuraavat vaihtoehdot:</p> <ol style="list-style-type: none"> <li>1. Paina -painiketta, jos haluat tarkastella seuraavan testaamattoman laitteen tietoja.</li> <li>2. Paina -painiketta, jos haluat lopettaa testausprosessin.</li> </ol> <p>Testauksen aikana voit myös tarkistaa kunkin laitteen signaalin voimakkuuden. Katso tarkat tiedot laitteen asennusohjeista.</p> <p>Kaikkien laitteiden testaamisen jälkeen keskuslaitteeseen tulee teksti <b>LAITETESTI LOP</b>.</p>
<b>TESTAA YKSI</b> →KONTAKTITUNNIS →LIIKETUNNIS →LASIRIKKOTUNNIS →TÄRINÄTUNNIS	<p>Valitse testattava laiteryhmä, esimerkiksi liikeilmaisain.</p> <p>Paina -painiketta ja avaa <b>TESTAA YKSI</b> -alavalikko. Vieritä kursoria laiteryhmiä välillä -painikkeella. Paina -painiketta ja avaa &lt;laiteperhe&gt;-alavalikko, esimerkiksi <b>LIIKETUNNIS</b>.</p> <p>Näyttöön tulee seuraavanlainen ikkuna: <b>Xxx: &lt;laite nimi&gt;</b> ↵ <b>&lt;sijainti&gt;</b>, jossa <b>Xxx</b> ilmaisee laitteen numeron.</p> <p>Jos mitään laitetta ei ole, näyttöön tulee seuraavanlainen ikkuna: <b>EI LAITETTA</b>.</p> <p>Paina -painiketta ja testaa valitsemasi laite. Näyttöön tulee seuraavanlainen ikkuna: <b>Z01 AKTIVOI NYT</b>.</p> <p>Kävele suojeltavan alueen läpi ja testaa ilmaisimet ja anturit tai käynnistä testi painamalla kämmenlaitteen mitä tahansa painiketta.</p> <p>Testauksen aikana voit myös tarkistaa kunkin laitteen signaalin voimakkuuden. Katso tarkat tiedot laitteen asennusohjeista.</p> <p>Testausprosessin lopussa keskuslaitteeseen tulee seuraava teksti: <b>TESTAA YKSI</b>.</p> <p><b>KaksoishavaitSIMEN mikroaaltoalueen testaaminen:</b></p> <ol style="list-style-type: none"> <li>1. Paina  siirtyäksesi alavalikkoon "TESTAA YKSI" ja käytä painiketta  siirtyäksesi kohtaan "LIIKETUNNIS".</li> <li>2. Paina ; seuraava ilmestyy näytölle: "Z01:Liiketunnist" ↵ <b>&lt;sijainti&gt;</b>.</li> <li>3. Paina  jatkuvasti valitaksesi toisen alueen numeron.</li> </ol>

## 6. SÄÄNNÖLLINEN TESTAUS









### Vaihtoehto

### Ohjeet

4. Paina ; jos valittu laite on Tower-32AM PG2, näytöllä näkyy seuraava: "<OK MW SÄÄTÖ>"  "<SEURAAVA> TESTAA YKSI".  
Testataksesi mikroaaltoalueen, siirry kohtaan 5. Testataksesi eri mikroaaltoalueen, siirry kohtaan 7.
5. Paina ; näytöllä näkyy seuraavaa: "AKTIVOI MW NYT".
6. Käynnistä laite. Näyttö palautuu kohtaan "TESTAA YKSI".  
Voit nyt toistaa toimenpiteen toisen laitteen kohdalla.
7. Paina  valitaksesi herkkyysasteen.
8. Paina  jatkuvasti valitaksesi valintojen "Minimum" (oletus), "Medium" tai "Maximum" välillä.
- 9a. Paina ; paneeli vastaanottaa kiittauksen laitteelta, joka näkyy mustana ruutuna valitun asetuksen vieressä. Tämän jälkeen ruudulla näkyy lyhyesti teksti "AKTIVOI MW NYT", jonka jälkeen näyttö palautuu haluttuun asetukseen.
- 9b. Jos painat , säätötoiminto lopetetaan.

**Tärkeää:** Yllä kuvattu toiminto on vain testausta varten, eikä muuta asetuksia. Asetukset täytyy tallentaa valikon MUUTA ASETUKSIA kautta.







#### Tärinätunnistimen testaaminen:

1. Paina  siirtyäksesi alavalikkoon "TESTAA YKSI" ja käytä painiketta  siirtyäksesi kohtaan "TÄRINÄTUNNIS".
2. Paina ; näytöllä näkyy seuraava: "Zxx:Shk+AX+CntG3"<sup>1</sup>  < sijainti >.
3. Paina  jatkuvasti valitaksesi toisen alueen numeron.
4. Paina ; näytöllä näkyy seuraavaa: "Zxx AKTIV NYT"  " Iskutunn.ei.häly."  " OviMG ei hälytys "  " AUXsis.tu ei häl ".

**Huomautus:** Yllä annetut viestit käsittävät kaikki mahdolliset viestit ja kertovat, että sisääntuloja ei ole vielä aktivoitu. Koska tärinätunnistimia on eri malleja, kaikki nämä viestit eivät näy kaikilla laitteilla.

5. Tässä vaiheessa aktivoi kunkin tärinätunnistimen sisääntulo vuoron perään.

#### Integroidulla kameralla varustetun liiketunnistimen testaaminen (Next CAM PG2 tai TOWER CAM PG2):

1. Paina  siirtyäksesi "Testaa yksi" -alavalikkoon ja käytä  -painiketta siirtyäksesi kohtaan "Liiketunnist".
2. Paina ; näytöllä näkyy seuraava: "Z01:liikeilm"  < sijainti >.
3. Paina  jatkuvasti valitaksesi toisen alueen numeron.
4. Paina ; näytöllä näkyy seuraava: "Zxx AKTIV NYT".
5. Aktivoi ilmaisimen sisääntulo; näytöllä näkyy seuraava: "<Zxx aktiivinen>"  "<OK> läh kuva".

<sup>1</sup> Riippuen tärinätunnistimen mallista, jokin seuraavista voi näkyä näytöllä: "Zxx:Shk+AX" / " Zxx:Shk+CntG3" / " Zxx:Shk+CntG2".

## 7. HUOLTO

### 7.1 Järjestelmän ongelmien ratkominen

Vika	Merkitys	Ratkaisu
1-SUUNTAINEN	Keskuslaite ei voi konfiguroida tai hallita laitetta. Akun kulutus lisääntyy.	<ol style="list-style-type: none"> <li>Varmista, että laite on konkreettisesti olemassa.</li> <li>Tarkista näytöstä laiteviat, esim. heikko akku.</li> <li>Käytä RF-diagnostiikkaa ja tarkista senhetkisen ja vähintään edellisten 24 tunnin signaalin voimakkuus.</li> <li>Avaa laitteen kansi ja vaihda akku tai paina peukalointikytkintä (kansisuojusta).</li> <li>Asenna laite eri paikkaan.</li> <li>Vaihda laite uuteen.</li> </ol>
AC-VIKA	Kaasuanturiin ei tule virtaa.	Varmista, että virransyöttö on kytketty asianmukaisesti.
AC-SYÖTTÖVIKA	Järjestelmä ei saa virtaa, ja se toimii vara-akulla.	Varmista, että virransyöttö on kytketty asianmukaisesti.
PUHDISTA	Paloilmaisim on puhdistettava.	Puhdista tunnistimen ilma-aukot aika ajoin pölynimurilla, jotta ne eivät pölyynny.
TIEDONSIIRTOVIKA	Viestiä ei ole voitu lähettää vartiointiliikkeelle tai yksityiseen puhelimeen (tai viesti on lähetetty, mutta sitä ei ole kuitattu).	<ol style="list-style-type: none"> <li>Tarkista puhelimen johdon kytkentä.</li> <li>Tarkista, että laite on valinnut oikean puhelinnumeron.</li> <li>Soita vartiointiliikkeeseen ja tarkista, onko se saanut tapahtumaraportteja.</li> </ol>
CPU HEIKKO AKKU	Keskuslaitteen vara-akku on heikko ja se on vaihdettava (katso osaa 7.3, Vara-akun vaihtaminen).	<ol style="list-style-type: none"> <li>Tarkista, tuleeko keskuslaitteeseen virtaa.</li> <li>Jos ongelma kestää yli 72 tuntia, vaihda akku.</li> </ol>
CPU KANSISUOJA	Keskuslaitetta on peukaloitu fyysisesti tai sen kansi on avattu tai se on irrotettu seinästä.	Keskuslaitetta ei ole suljettu kunnolla. Avaa keskuslaite ja sulje se sitten.
SULAKEVIKA	PGM-sulake on palanut tai ylikuormittunut.	Varmista, että liitännän kuorma vastaa teknisissä tiedoissa esitettyjä määrittämiä.
KAASUVIKA	Kaasuilmaisimen vika	Kaasuilmaisin: Kytke irti ja kytke virtaliitin sitten uudelleen. Häkäilmaisin: Vaihda ilmaisin.
GSM VERKKOVIKA	GSM-kommunikaattori ei pysty kytkeytymään matkapuhelinverkkoon.	<ol style="list-style-type: none"> <li>Siirrä keskuslaite ja GSM-yksikkö toiseen paikkaan.</li> <li>Avaa ja sulje asentajavalikko.</li> <li>Kytke GSM-yksikkö irti ja asenna se uudestaan.</li> <li>Vaihda SIM-kortti.</li> <li>Vaihda GSM-yksikkö.</li> </ol>
HÄIRIÖ	Laite on havainnut radiotaajuussignaalin, joka estää anturien ja keskuslaitteen välisen tiedonsiirron.	Paikanna häiriön lähde kytkemällä pois päältä talossa olevat langattomat laitteet (langattomat puhelimet, langattomat korvakuulokkeet jne.) kahden minuutin ajaksi ja tarkista, jatkuuko ongelma. Tarkista signaalin voimakkuus RF-diagnostiikalla.
LINJAVIKA	Puhelinlinjassa on ongelma.	<ol style="list-style-type: none"> <li>Nosta puhelimen luuri ja varmista, että puhelinlinjan valintaäänä kuuluu.</li> <li>Tarkista puhelimen kytkentä keskuslaitteeseen.</li> </ol>
HEIKKO AKKU	Anturissa, ohjaimessa tai langattomassa laitteessa oleva akku on lähes tyhjä.	<ol style="list-style-type: none"> <li>Jos laite toimii vaihtovirralla, tarkista, että vaihtovirtaa on saatavissa ja että laitteen sähköliitäntä on kytketty oikein.</li> <li>Vaihda laitteen akku.</li> </ol>

## 7. HUOLTO

Vika	Merkitys	Ratkaisu
PUUTTUU	Laitte tai ilmaisin ei ole lähettänyt pitkään aikaan raporttia keskuslaitteeseen.	<ol style="list-style-type: none"><li>1. Varmista, että laite on konkreettisesti olemassa.</li><li>2. Tarkista näytöstä laiteviat, esim. heikko akku.</li><li>3. Käytä RF-diagnostiikkaa ja tarkista senhetkisen ja vähintään edellisten 24 tunnin signaalin voimakkuus.</li><li>4. Vaihda akku uuteen.</li><li>5. Vaihda laite uuteen.</li></ol>
EI SIG	Laitetta ei ole asennettu tai se on asennettu väärin tai se ei voi muodostaa tiedonsiirtokanavaa keskuslaitteen kanssa asennuksen jälkeen.	<ol style="list-style-type: none"><li>1. Varmista, että laite on konkreettisesti olemassa.</li><li>2. Käytä RF-diagnostiikkaa ja tarkista senhetkisen ja vähintään edellisten 24 tunnin signaalin voimakkuus.</li><li>3. Avaa laitteen kansi ja vaihda akku tai paina peukalointikytkintä (kansisuojausta).</li><li>4. Rekisteröi laite uudelleen.</li></ol>
HEIKKO SIG	GSM-kommunikaattori on havainnut GSM-verkon signaalin olevan heikon.	Siirrä keskuslaite ja GSM-yksikkö toiseen paikkaan.
SIREENIN AC-VIKA	Sireeniin ei tule virtaa.	Varmista, että virransyöttö on kytketty asianmukaisesti.
KANSIS.AVOIN	Anturin peukalointikytkin eli kansisuoja on auki.	Sulje anturin peukalointikytkin.
ONGELMA	Anturi ilmoittaa ongelmasta.	Vaihda anturi.
TESTI HÄL.	Havaitsin hälytystä testitilassa.	Jos haluat jatkaa testausta, mitään muuta toimintoa ei tule tehdä. Jos haluat keskeyttää testauksen, ota testaus pois päältä (katso kohta 5.4.6).

## 7.2 Keskuslaitteen irrottaminen

- A.** Irrota ruuvi, jolla etuosa on kiinni takaosassa. Katso kuvaa 3.1 (PowerMaster-10 G2) / 4.1 (PowerMaster-30 G2).  
**B.** Irrota neljä ruuvia, joilla takaosa on kiinni asennuspinnassa. Katso kuvaa 3.1 (PowerMaster-10 G2) / 4.1 (PowerMaster-30 G2). Irrota keskuslaite.

## 7.3 Vara-akun vaihtaminen

Akku vaihdetaan ja asetetaan paikoilleen ensimmäistä kertaa samalla tavalla. Katso kuvaa 3.8 (PowerMaster-10 G2) / 4.9 (PowerMaster-30 G2).

Kun laitteeseen on asetettu uusi akku oikein paikoilleen ja kun akkulokeron kansi on suljettu, ongelmasta ilmoittava teksti katoaa. Näytössä vilkkuu kuitenkin vielä teksti **MUISTI** (akkulokeron kannen avaamisesta johtuvan peukalointihälytyksen vuoksi). Poista se virittämällä järjestelmä ja kytkemällä järjestelmä välittömästi pois käytöstä.

## 7.4 Sulakkeen vaihtaminen

PowerMaster-10 G2:n sisällä on sulake (PowerMaster-30 G2:n sisällä on kaksi sulaketta), jossa on automaattinen resetointi. Sen vuoksi sulaketta (sulakkeita) ei tarvitse vaihtaa.

Jos laitteeseen tulee ylivirtatilanne, sulake katkaisee virransyötön. Vian syntyessä virta katkeaa useaksi sekunniksi, jolloin sulake resetoituu automaattisesti ja antaa sähkövirran virrata taas vapaasti virtapiiriin läpi.

## 7.5 Ilmaisimien vaihtaminen ja siirtäminen

Aina kun huoltotyöt vaativat ilmaisimien vaihtamista tai siirtämistä, on suoritettava **täysi diagnostiikkatesti osassa 5.9 esitettyjen ohjeiden mukaisesti.**

**Muista!** Heikko signaali ei ole hyväksyttävä.

## 7.6 Järjestelmän vuosittainen tarkastus

**Huomautus:** PowerMaster-järjestelmä on annettava asiantuntevan teknikon tarkastettavaksi vähintään kerran kolmessa vuodessa (mieluiten kerran vuodessa).

Järjestelmän vuosittaisen tarkastuksen tarkoituksena on taata, että hälytysjärjestelmä toimii moitteettomasti.

Tarkastukseen sisältyvät seuraavat vaiheet:

- säännöllinen testaus
- viritys ja poiskytkentä
- ei häiriöilmoituksia keskuslaitteen näytössä
- kello näyttää oikeaa aikaa
- tapahtumaraportit välittyvät oikein vartiointiliikkeelle ja käyttäjälle.

## 8. TAPAHTUMALOKIN LUKEMINEN

Tapahtumalokiin tallentuu korkeintaan 100 tapahtumaa. Lokitiedosto voidaan avata ja siinä olevia tapahtumamerkintöjä tarkastella yksi kerrallaan. Jos lokitiedosto tulee täyteen, vanhin tapahtuma poistuu uuden tapahtuman kirjauksen yhteydessä. Kustakin tapahtumasta tallentuvat muistiin päivämäärä ja kellonaika.

**Huomautus:** Tapahtumalokiin tallentuu korkeintaan 250 tapahtumaa (PowerMaster-10 G2) / 1 000 tapahtumaa (PowerMaster-30 G2), ja niitä voidaan tarkastella etäohjelmoinnin tietokoneohjelmalla tai PowerManage-etäpalvelimeltä.

Tapahtumat näkyvät kronologisessa järjestyksessä tuoreimmasta vanhimpaan. Tapahtumaloki avataan napsauttamalla -painiketta, ei asentajavalikon kautta. Alla on esitetty lokitapahtumien tarkastelu- ja poistomenettely.

Vaihe 1	Vaihe 2	Vaihe 3	Vaihe 4
Normaalissa käyttötilassa [1]	Syötä asentajatunnus. [2]	Tarkastele tapahtumia. [3]	Vieritä tapahtumaluetteloa. [4]
VALMIS 00: 00	SYÖTÄ TUNNUS: ■ ↓ TAPAHTUMALUETTELO	Z13 häI  09/02/11 3:37 P	SR2 KANSISUOJAHÄL  07/02/11 11:49 a
Vaihe 5	Vaihe 6	Vaihe 7	Vaihe 8
TYHJ TAPAHTUMAL näkymä. [5]	Tyhjennä tapahtumaloki. [6]	Tapahtumaloki on tyhjentetty. [7]	Normaali käyttötila palautuu. [8]
⇨	TYHJ TAPAHTUMAL	<OFF> poista	<OK> POISTU
			⇨
			VALMIS 00:00

①	① – tapahtumien tarkasteleminen
[1]	Paina   -painiketta järjestelmän ollessa normaalissa käyttötilassa.
	<b><u>Tapahtumalokin tarkasteleminen</u></b>
[2]	Syötä voimassa oleva asentajatunnus, paina  -painiketta ja avaa siten TAPAHTUMALUETTELO.
[3]	Näkyviin tulee viimeisin tapahtuma. Tapahtuma näkyy kahdessa eri osassa, esimerkiksi Z13 häI ja 09/02/10 3:37 P. <b>Huomautus:</b> Testitilassa paneeli näyttää hälyttävät alueet ja vaihtoehdot viestissä "Zxx: Testi loppu".
[4]	Selaa tapahtumaluetteloa painamalla toistuvasti  -painiketta.
	<b><u>Tapahtumalokin tyhjentäminen ja sulkeminen:</u></b>
[5]	Paina mistä tahansa tapahtumalokin kohdasta ensin  -painiketta ja sitten  -painiketta.
[6]	Jos toimenpiteen tässä vaiheessa napsautetaan  -painiketta tai  -painiketta, näyttöön tulee merkintä <OK> POISTU ilman, että tapahtumaloki tyhjenee. Painamalla  -painiketta näyttöön tulee TYHJ TAPAHTUMAL.  Tyhjennä tapahtumaloki painamalla  -painiketta.
[7]	Järjestelmä tyhjentää tapahtumalokin.
[8]	Paina  -painiketta, niin näyttö palaa normaaliin käyttötilaan.
	Painikkeen  toistuva painaminen toimenpiteen missä tahansa kohtaa siirtää yhden tason ylöspäin yhdellä napsautuksella. Painikkeen  painallus tuo näyttöön vaihtoehdon <OK> POISTU.

# LIITE A. Tekniset tiedot

## A1. Toiminta

	<b>PowerMaster-10 G2</b>	<b>PowerMaster-30 G2</b>
<b>Silmukoiden lukumäärä</b>	30 langatonta silmukkaa (ml. 1 johdollinen tulo)	64 langatonta silmukkaa (ml. 2 johdollista tuloa)
<b>Johdollisen silmukan vaatimukset</b>	2,2 k $\Omega$ E.O.L.-vastus (johtimien maksimivastus 220 $\Omega$ )	2,2 k $\Omega$ E.O.L.-vastus (johtimien maksimivastus 220 $\Omega$ )
<b>Silmukan enimmäisvirta</b>	1,5 mA	1,5 mA
<b>Silmukan enimmäisjännite</b>	3,3 V	3,3 V
<b>Silmukka oikosulussa</b>	0,00 – 1,47 V (0,00 – 1,76 K $\Omega$ )	0,00 – 1,47 V (0,00 – 1,76K $\Omega$ )
<b>Silmukka normaali</b>	1,47 – 1,80 V (1,76-2,64 K $\Omega$ )	1,47 – 1,80 V (1,76 – 2,64 K $\Omega$ )
<b>Silmukka häiriössä</b>	1,80 – 2,03 V (2,64-3,52 K $\Omega$ )	1,80 – 2,03 V (2,64 – 3,52 K $\Omega$ )
<b>Silmukkahälytys</b>	2,03 – 2,33 V (3,52-5,26 K $\Omega$ )	2,03 – 2,33 V (3,52 – 5,26 K $\Omega$ )
<b>Asentaja- ja käyttäjätunnukset</b>	<ul style="list-style-type: none"> <li>• 1 pääasentajan tunnus (oletuksena 9999)*</li> <li>• 1 asentajan tunnus (oletuksena 8888)*</li> <li>• 1 pääkäyttäjä, nro 1 (oletuksena 1111)</li> <li>• Käyttäjänumerot 2–8</li> </ul> *Tunnukset eivät saa olla identtisiä.	<ul style="list-style-type: none"> <li>• 1 pääasentajan tunnus (oletuksena 9999)*</li> <li>• 1 asentajan tunnus (oletuksena 8888)*</li> <li>• 1 pääkäyttäjä, nro 1 (oletuksena 1111)</li> <li>• Käyttäjänumerot 2–48</li> </ul> *Tunnukset eivät saa olla identtisiä.
<b>Ohjauslaitteet</b>	<ul style="list-style-type: none"> <li>– Integroitu näppäimistö, langattomat ohjaimet ja näppäimistöt</li> <li>– Tekstiviestikomennot valinnaisen GSM/GPRS-moduulin kautta</li> <li>– Etäohjaus puhelimitse.</li> </ul>	<ul style="list-style-type: none"> <li>– Integroitu näppäimistö, langattomat ohjaimet ja näppäimistöt</li> <li>– Tekstiviestikomennot valinnaisen GSM/GPRS-moduulin kautta</li> <li>– Etäohjaus puhelimitse.</li> </ul>
<b>Näyttö</b>	Yksi linja, taustavalaistu 16-merkin nestekidenäyttö	Yksi linja, taustavalaistu 16-merkin nestekidenäyttö
<b>Viritystilat</b>	POISSA, KOTONA, POISSA-VÄLIT, KOTONA-VÄLIT, AVAINTIETO, PAKOTETTU, OHITUS	POISSA, KOTONA, POISSA-VÄLIT, KOTONA-VÄLIT, AVAINTIETO, PAKOTETTU, OHITUS
<b>Hälytystyyppit</b>	Äänetön, henkilöpaniikki/hätätila, murtovarkaus, kaasun (CO) ja tuli.	Äänetön, henkilöpaniikki/hätätila, murtovarkaus, kaasun (CO) ja tuli.
<b>Sireenin signaalit</b>	<u>Jatkuva</u> (tunkeutuminen / 24 tuntia / paniikki), <u>kolmiosainen impulssi</u> – lyhyt tauko – <u>kolmiosainen impulssi</u> (tuli), <u>neliosainen impulssi</u> – pitkä tauko – <u>neliosainen impulssi</u> (kaasun), <u>pitkä impulssi</u> – pitkä tauko – <u>pitkä impulssi</u> .. (tulva)	<u>Jatkuva</u> (tunkeutuminen / 24 tuntia / paniikki), <u>kolmiosainen impulssi</u> – lyhyt tauko – <u>kolmiosainen impulssi</u> (tuli), <u>neliosainen impulssi</u> – pitkä tauko – <u>neliosainen impulssi</u> (kaasun), <u>pitkä impulssi</u> – pitkä tauko – <u>pitkä impulssi</u> (tulva)
<b>Sireenin (kellon) aikakatkaistu</b>	Ohjelmoitavissa (oletuksena 4 min)	Ohjelmoitavissa (oletuksena 4 min)
<b>Sisäisen sireenin teho</b>	Vähintään 85 dBA, kun etäisyys 3 m	Vähintään 85 dBA, kun etäisyys 3 m
<b>Valvonta</b>	Ohjelmoitava ajanjakso toimitusvaroitukseksi	Ohjelmoitava ajanjakso toimitusvaroitukseksi
<b>Erityistoiminnot</b>	<ul style="list-style-type: none"> <li>- Merkkiäänet</li> <li>- Diagnostiikkatesti ja tapahtumaloki</li> <li>- Paikallinen ja etäohjelmointi puhelimitse tai GSM/GPRS-yhteyden kautta</li> <li>- Avunpyyntö hätälähettimellä</li> <li>- Vanhusten ja heikkokuntoisten toimitusvaroituksen jäljitys</li> </ul>	<ul style="list-style-type: none"> <li>- Merkkiäänet</li> <li>- Diagnostiikkatesti ja tapahtumaloki</li> <li>- Paikallinen ja etäohjelmointi puhelimitse tai GSM/GPRS-yhteyden kautta</li> <li>- Avunpyyntö hätälähettimellä</li> <li>- Vanhusten ja heikkokuntoisten toimitusvaroituksen jäljitys</li> <li>- Viestikeskus (äänitys ja toisto)</li> <li>- Kahdensuuntainen ääniviestintä</li> </ul>

	<b>PowerMaster-10 G2</b>	<b>PowerMaster-30 G2</b>
<b>Tietojen esinhaku</b>	Hälytysmuisti, ongelma- ja tapahtumaloki	Hälytysmuisti, ongelma- ja tapahtumaloki
<b>Reaaliaikainen kello</b>	Keskuslaite ylläpitää ja näyttää oikean päivämäärän ja kellonajan. Toimintoa käytetään myös lokitiedostossa, jossa jokaiseen tapahtumaan tulee päivämäärä- ja kellonaikamerkintä.	Keskuslaite ylläpitää ja näyttää oikean päivämäärän ja kellonajan. Toimintoa käytetään myös lokitiedostossa, jossa jokaiseen tapahtumaan tulee päivämäärä- ja kellonaikamerkintä.
<b>Akkutesti</b>	10 sekunnin välein	10 sekunnin välein

## A2. Langaton

	<b>PowerMaster-10 G2</b>			<b>PowerMaster-30 G2</b>		
<b>RF-verkko</b>	PowerG – 2-suuntainen synkronisoitu taajuushyppely (TDMA/FHSS)			PowerG – 2-suuntainen synkronisoitu taajuushyppely (TDMA / FHSS)		
<b>Kaistojen leveydet (MHz)</b>	433–434	868–869	912–919	433–434	868–869	912–919
<b>Hyppytaajuudet</b>	8	4	50	8	4	50
<b>Alue</b>	Koko maailma	Eurooppa	Pohjois-Amerikka ja valitut maat	Koko maailma	Eurooppa	Pohjois-Amerikka ja valitut maat
<b>Salaus</b>	AES-128			AES-128		

## A3. Sähkö

	<b>PowerMaster-10 G2</b>	<b>PowerMaster-30 G2</b>
<b>Ulkoinen AC/AC-muunnin</b>	<b>Eurooppa:</b> Tulo 230 VAC 50 Hz, lähtö 9 VAC 700 mA <b>Yhdysvallat:</b> Tulo 120 VAC 60 Hz, lähtö 9 VAC 1 000 mA	Ei sovellu
<b>Ulkoinen AC/DC-muunnin</b>	–	Ulkoinen (seinään asennettava) hakkurivirtalähde 100–240 VAC, 50/60 Hz, 0,5 A / 12,5 VDC, 1,2 A
<b>Sisäinen AC/DC-muunnin</b>	Sisäinen hakkurivirtalähde Tulo: 100–240 VAC, enint. 0,12 A Lähtö: 7,5 VDC, enint. 1,2 A	Sisäinen hakkurivirtalähde Tulo: 100–240 VAC, 0,75A Lähtö: 12,5 VDC, 1,6 A
<b>Nieluvirta</b>	Noin 240 mA valmiustilassa alussa (virta päällä) ja sitten laskee 90 mA:han valmiustilassa, huippu täydellä kuormalla 1 200 mA	Noin 260 mA valmiustilassa alussa (virta päällä) ja sitten laskee 90 mA:han valmiustilassa, nieluvirta enintään 1 400 mA hälytyksen aikana.
<b>Heikon akun kynnysarvo</b>	4,8 V	7,2 V (6-kennoinen akku) 9,6 V (8-kennoinen akku)

**LIITE A. Tekniset tiedot**

	<b>PowerMaster-10 G2</b>	<b>PowerMaster-30 G2</b>																															
<b>Vara-akku</b>	<p>4,8 V 1 300 mAh, uudelleenladattava NiMH-akku, osanro GP130AAM4YMX, valmistaja GP tai vastaava</p> <p>4,8 V 1 800 mAh, uudelleenladattava NiMH-akku, osanro GP180AAM4YMX, valmistaja GP tai vastaava (erikoistilaus).</p> <p>4,8 V 2 200 mAh, uudelleenladattava NiMH-akku, osanro GP220AAM4YMX, valmistaja vain GP. Soveltuu UL-asennuksiin.</p> <p><b>Ole varovainen!</b> Akun vaihtaminen väärentyyppiseen akkuun aiheuttaa räjähdysvaaran. Käytetyt akut tulee hävittää antamien ohjeiden mukaisesti.</p> <p><b>Huomautus:</b> CE-normien vaatimusten täyttämiseksi akun kapasiteetin täytyy olla vähintään 1 300 mAh.</p>	<p>Vara-akkuvaihtoehdot:</p> <table border="1"> <thead> <tr> <th rowspan="2">Varmuustoiminnon pituus</th> <th colspan="3">Ulkoisen enimmäisvirta (1)</th> </tr> <tr> <th>1 300 mAh 6-kenn. akku (2)</th> <th>1 800 mAh 8-kenn. akku (3)</th> <th>2 200 mAh 8-kenn. akku (4)</th> </tr> </thead> <tbody> <tr> <td>4 h</td> <td>180 mA</td> <td>300 mA</td> <td>380 mA</td> </tr> <tr> <td>8 h</td> <td>70 mA</td> <td>125 mA</td> <td>160 mA</td> </tr> <tr> <td>12 h</td> <td>35 mA</td> <td>70 mA</td> <td>95 mA</td> </tr> <tr> <td>24 h</td> <td>maks.varmennus ilman kuormitusta 20 h</td> <td>12 mA</td> <td>25 mA</td> </tr> <tr> <td>32 h</td> <td></td> <td>0 mA</td> <td>10 mA</td> </tr> <tr> <td>39 h</td> <td></td> <td>ei varmennusta</td> <td>0 mA</td> </tr> </tbody> </table> <p>1. Ulkoiset laitteet tulee liittää 12 V:n ja maadoituksen väliin. Kunkin varmennusjakson sähkövirta voidaan ottaa akuista sisäisellä GSM:llä ja PowerMaster-30 G2:een liitettyllä läheisyyslukijalla.</p> <p>2. 7,2 V 1 300 mAh, uudelleenladattava NiMH-akku, osanro GP130AAH6BMX, valmistaja GP</p> <p>3. 9,6 V 1 800 mAh, uudelleenladattava NiMH-akku, osanro GP180AAH8BMX, valmistaja GP tai vastaava.</p> <p>4. 9,6 V 2 200 mAh, uudelleenladattava NiMH-akku (erikoistilaus) tai vastaava.</p> <p><b>Huomautus:</b> Joidenkin paneelien käytössä on 7,2V 1 800 mAh, ladattava NiMHPatteripakkaus, p/n GP180AAH6BMX, valmistaja vain GP (tilattava erikseen).</p> <p><b>Ole varovainen!</b> Akun vaihtaminen väärentyyppiseen akkuun aiheuttaa räjähdysvaaran. Käytetyt akut tulee hävittää valmistajan antamien ohjeiden mukaisesti.</p> <p><b>Huomautus:</b> CE-normien vaatimusten täyttämiseksi akun varmuustoiminnon on oltava vähintään 12 tuntia.</p>	Varmuustoiminnon pituus	Ulkoisen enimmäisvirta (1)			1 300 mAh 6-kenn. akku (2)	1 800 mAh 8-kenn. akku (3)	2 200 mAh 8-kenn. akku (4)	4 h	180 mA	300 mA	380 mA	8 h	70 mA	125 mA	160 mA	12 h	35 mA	70 mA	95 mA	24 h	maks.varmennus ilman kuormitusta 20 h	12 mA	25 mA	32 h		0 mA	10 mA	39 h		ei varmennusta	0 mA
Varmuustoiminnon pituus	Ulkoisen enimmäisvirta (1)																																
	1 300 mAh 6-kenn. akku (2)	1 800 mAh 8-kenn. akku (3)	2 200 mAh 8-kenn. akku (4)																														
4 h	180 mA	300 mA	380 mA																														
8 h	70 mA	125 mA	160 mA																														
12 h	35 mA	70 mA	95 mA																														
24 h	maks.varmennus ilman kuormitusta 20 h	12 mA	25 mA																														
32 h		0 mA	10 mA																														
39 h		ei varmennusta	0 mA																														
<b>Latausaika</b>	80 % (~ 13 h)	80 % (~ 30 h), kaikentyyppiset akut																															
<b>Valinnainen vara-akku</b>	Katso yllä olevaa kohtaa Vara-akkuvaihtoehdot.	Katso yllä olevaa taulukkoa Vara-akkuvaihtoehdot.																															
<b>Latausaika (valinnainen vara-akku)</b>	80 % (~ 24 h)	Ei sovellu																															
<b>Johdollisten tunnistimien kokonaisvirta</b>	Ei sovellu	Enint. 36* mA																															
<b>Sijaintipaikan ulkoisen sireenin virta (EXT)</b>	Ei sovellu	Enint. 450* mA, 12,5 VDC, kun virta AC/DC-virtalähteestä (10,5 VDC valmiustilassa)																															

	PowerMaster-10 G2	PowerMaster-30 G2
<b>Sijaintipaikan ulkoisen sireenin virta (INT)</b>	Ei sovellu	Enint. 450* mA, 12,5 VDC, kun virta AC/DC-virtalähteestä (10,5 VDC valmiustilassa)
		* PowerMaster-30 G2 -laitteen kokonaislähtövirta (sis. ja ulk. sireenit, ohj. lähtö ja tunnistimet) ei voi ylittää arvoa 550 mA.
<b>PGM</b>	Nielu keskuslaitteen maadoitukseen enint. 100 mA Enint. ulkoinen DC-jännite +30 VDC	Nielu keskuslaitteen maadoitukseen enint. 100 mA Enint. ulkoinen DC-jännite +15 VDC
<b>Ylivirta- ja oikosulkusuojaus</b>	Ei sovellu	Kaikki lähdöt on suojattu (autom. resetoituvalla sulakkeella).

#### A4. Tiedonsiirto<sup>1</sup>

	PowerMaster-10 G2	PowerMaster-30 G2
<b>Tiedonsiirto</b>	PSTN, GSM, GPRS, IP (tulevaa käyttöä varten)	PSTN, GSM, GPRS, IP (tulevaa käyttöä varten)
<b>Sisään asennettu modeemi</b>	300 baud, Bell 103 -protokolla	300 baud, Bell 103 -protokolla
<b>Tiedonsiirto paikalliseen tietokoneeseen</b>	RS232-sarjaportin kautta	RS232-sarjaportin kautta
<b>Raportoinnin kohdeasemat</b>	2 vartiointiliikkettä, 4 yksityistä puhelinta	2 vartiointiliikkettä, 4 yksityistä puhelinta
<b>Raporttien formaattivaihtoehdot</b>	SIA, Contact ID, Scanco, SIA IP, Visonic PowerNet	SIA, Contact ID, Scanco, SIA IP, Visonic PowerNet
<b>Pulssitaajuus</b>	10, 20, 33 ja 40 pps, ohjelmoitavissa	10, 20, 33 ja 40 pps, ohjelmoitavissa
<b>Viestit yksityisiin puhelimiin</b>	Äänimerkki	Äänimerkki tai ihmisen ääni
<b>Soiton tunnistus</b>	Laite ei tue soiton tunnistusta ilman puhelinlinjassa olevaa DC-jännitettä.	Laite ei tue soiton tunnistusta ilman puhelinlinjassa olevaa DC-jännitettä.

#### A5. Fysikaaliset ominaisuudet

	PowerMaster-10 G2	PowerMaster-30 G2
<b>Käyttölämpötila-alue</b>	-10 °C .. 49 °C	-10 °C .. 49 °C
<b>Säilytyslämpötila-alue</b>	-20 °C .. 60 °C	-20 °C .. 60 °C
<b>Kosteus</b>	93 % suhteellinen ilmankosteus 30 °C:ssa	93 % suhteellinen ilmankosteus 30 °C:ssa
<b>Mitat</b>	196 × 180 × 55 mm	266 × 201 × 63 mm
<b>Paino</b>	658 g (akun kanssa)	1,44 kg (akun kanssa)
<b>Väri</b>	Valkoinen	Valkoinen

<sup>1</sup> EN/Euroopan sääntöjen mukaisuusasetus: kaksoisraportoiva PowerLink3 ja PSTN (sekä PowerMaster-10 G2:lle että PowerMaster-30 G2:lle) tai PowerLink3 ja GSM vain PowerMaster-30 G2:lle

## A6. Oheislaitteet ja lisävarusteet

	<b>PowerMaster-10 G2</b>	<b>PowerMaster-30 G2</b>
<b>Moduulit</b>	GSM/GPRS, IP (tulevaa käyttöä varten)	GSM/GPRS, IP (tulevaa käyttöä varten)
<b>Langattomat lisälaitteet</b>	30 ilmaisinta, 8 ohjainta, 8 näppäimistöä, 4 sireeniä, 4 toistinta, 8 etäilmaisinta	64 ilmaisinta, 32 ohjainta, 32 näppäimistöä (10 KP-250 PG2), 8 sireeniä, 4 toistinta, 32 etäilmaisinta
<b>Langattomat laitteet ja oheislaitteet</b>	<p><b>Magneettikontaktit:</b> MC-302 PG2, MC-302E PG2, MC-302EL PG2, MC-302V PG2</p> <p><b>Liikeanturit:</b> next PG2; Next K9 PG2, TOWER-20 PG2, TOWER-32AM PG2, TOWER-32AM K9 PG2, TOWER-30AM PG2, TOWER-30AM K9 PG2, CLIP PG2, TOWER-32AM PG2, TOWER CAM PG2</p> <p><b>PIR-kameratunnistimet:</b> next CAM PG2; Next CAM-K9 PG2</p> <p><b>Savuilmaisimet:</b> SMD-426 PG2, SMD-427 PG2</p> <p><b>GSM-moduuli:</b> GSM-350 PG2 (valinnainen)</p> <p><b>Ohjaimet:</b> KF-234 PG2, KF-235 PG2</p> <p><b>Näppäimistöt:</b> KP-140 PG2/KP-141 PG2 (etätunnistimella), KP-160 PG2, KP-250 PG2</p> <p><b>Sisätilojen sireeni:</b> SR-720/720B PG2</p> <p><b>Ulkotilojen sireenit:</b> SR-730 PG2, SR-740 PG2, SR-740 HEX PG2</p> <p><b>Toistin:</b> RP-600 PG2</p> <p><b>Kaasu:</b> GSD-441 PG2, GSD-442 PG2 (CO-havaitsin)</p> <p><b>Lasirikko:</b> GB-501 PG2</p> <p><b>Lämpötila:</b> TMD-560 PG2</p> <p><b>Tulva:</b> FLD-550 PG2</p> <p><b>Tärinä:</b> SD-304 PG2</p>	<p><b>Magneettikontaktit:</b> MC-302 PG2, MC-302E PG2, MC-302EL PG2, MC-302V PG2</p> <p><b>Liikeanturit:</b> next PG2; Next K9 PG2, TOWER-20 PG2, TOWER-32AM PG2, TOWER-32AM K9 PG2, TOWER-30AM PG2, TOWER-30AM K9 PG2, CLIP PG2, TOWER-32AM PG2, TOWER CAM PG2</p> <p><b>PIR-kameratunnistimet:</b> next CAM PG2; Next CAM-K9 PG2</p> <p><b>Savuilmaisimet:</b> SMD-426 PG2, SMD-427 PG2</p> <p><b>GSM-moduuli:</b> GSM-350 PG2 (valinnainen)</p> <p><b>Ohjaimet:</b> KF-234 PG2, KF-235 PG2</p> <p><b>Näppäimistöt:</b> KP-140 PG2/KP-141 PG2 (etätunnistimella), KP-160 PG2, KP-250 PG2</p> <p><b>Sisätilojen sireeni:</b> SR-720/720B PG2</p> <p><b>Ulkotilojen sireenit:</b> SR-730 PG2, SR-740 PG2, SR-740 HEX PG2</p> <p><b>Toistin:</b> RP-600 PG2</p> <p><b>Kaasu:</b> GSD-441 PG2, GSD-442 PG2 (CO-havaitsin)</p> <p><b>Lasirikko:</b> GB-501 PG2</p> <p><b>Lämpötila:</b> TMD-560 PG2</p> <p><b>Tulva:</b> FLD-550 PG2</p> <p><b>Tärinä:</b> SD-304 PG2</p>

# LIITE B. Aluejaon käyttö<sup>1</sup>

Hälytysjärjestelmä on varustettu sisäisellä aluejakotoiminnolla, jolla se voidaan jakaa kolmeen eri alueeseen (nimitykset alue 1 – alue 3). Alue voidaan virittää tai sen viritys voidaan kytkeä pois riippumatta järjestelmään kuuluvien muiden alueiden tilasta. Jakamistoimintoa voidaan käyttää asennuksissa, joissa jaetut turvajärjestelmät ovat käytännöllisempiä. Näin saattaa olla esim. kotitoimistossa tai varastorakennuksessa. Kun alueet on jaettu, jokainen silmukka ja käyttäjätunnus sekä monia järjestelmän toimintoja voidaan määrittää alueille 1–3. Jokainen käyttäjätunnus saa alueluettelon, jonka alueita se saa hallita rajoittaakseen käyttäjien pääsyä tietyille alueille.

Kun aluejako on aktivoitu, näyttö muuttuu siten, että siinä näkyy aluejakotoiminto. Lisäksi jokaisella laitteella, käyttäjällä ja etätunnisteella on ylimääräinen aluejakovalikko, joka liittyy vain tiettyihin alueisiin, joita toiset eivät voi käyttää.

**Huomautus:** Kun aluejakotila poistetaan käytöstä, kaikki silmukat, käyttäjätunnukset ja keskuslaitteen toiminnot toimivat tavalliseen tapaan. Kun aluejakotila otetaan käyttöön, kaikki silmukat, käyttäjätunnukset ja keskuslaitteen toiminnot määrittyvät automaattisesti alueelle 1.

## B1. Käyttöliittymä ja sen käyttö

Katso yksityiskohtaista kuvausta käyttöliittymästä (viritys ja käytöstäpoisto, sireenin toiminta, näyttötoiminnot jne.) keskuslaitteen käyttöoppaan LIITTEESTÄ B ALUEJAKO ja ohjainten ja näppäimistöjen osalta aluejakotilassa LIITTEESTÄ A.

## B2. Yleiset vyöhykkeet

Yleisiä vyöhykkeitä käytetään kahden tai useamman alueen läpikulkuvyöhykkeinä. Yhdessä laitteistossa voi olla useita yleisiä vyöhykkeitä riippuen suojeltavan rakennuksen rakenteesta. Yleinen vyöhyke ei ole sama asia kuin aluejako. Sitä ei voida virittää tai ottaa pois käytöstä suoraan. Yleisiä vyöhykkeitä luodaan määrittämällä silmukka tai silmukoita kahdelle tai kolmelle alueelle. Taulukossa A1 on yhteenvedo yleisen vyöhykkeen eri silmukkatyypeistä.

**Taulukko A1 – yleisen vyöhykkeen määritelmät**

Yleisen vyöhykkeen silmukkatyypit	Määritelmä
<b>Lähialue</b>	<ul style="list-style-type: none"> <li>Toimii määritysten mukaisesti vasta sen jälkeen, kun viimeinen määritetty alue on viritetty POISSA- tai KOTONA-tilaan.</li> <li>Jos jokin alueista kytketään pois käytöstä, tästä silmukasta laukeava hälytys jää huomiotta kaikilla määritetyillä alueilla.</li> </ul>
<b>Viivesilmukat</b>	<ul style="list-style-type: none"> <li>Viivesilmukat eivät laukaise sisääntuloviivettä, elleivät kaikki määritetyt alueet ole viritetyssä tilassa. Siitä johtuen ei ole suositeltavaa määrittää viivesilmukoita yleisiksi vyöhykkeiksi.</li> </ul>
<b>Jälkilähialue</b>	<ul style="list-style-type: none"> <li>Toimii määritysten mukaisesti vasta sen jälkeen, kun viimeinen määritetty alue on viritetty POISSA- tai KOTONA-tilaan.</li> <li>Jos jokin alueista kytketään pois käytöstä, tästä silmukasta laukeava hälytys jää huomiotta kaikilla määritetyillä alueilla.</li> <li>Jos jokin yleiseksi vyöhykkeeksi määritetyistä alueista on viivetilassa (ja muut alueet viritettyinä), hälytys toimii jälkilähialueen hälytyksenä vain tällä alueella. Muut määritetyt ja viritetyt alueet jättävät tapahtuman huomiotta.</li> </ul>
<b>Sisätila</b>	<ul style="list-style-type: none"> <li>Toimii määritysten mukaisesti vasta sen jälkeen, kun viimeinen määritetty alue on viritetty POISSA-tilaan.</li> <li>Jos jokin alueista kytketään pois käytöstä tai KOTONA-tilaan, tästä silmukasta laukeava hälytys jää huomiotta kaikilla määritetyillä alueilla.</li> </ul>
<b>Jälkisisätila</b>	<ul style="list-style-type: none"> <li>Toimii määritysten mukaisesti vasta sen jälkeen, kun viimeinen määritetty alue on viritetty POISSA-tilaan.</li> <li>Jos jokin alueista kytketään pois käytöstä tai KOTONA-tilaan, tästä silmukasta laukeava hälytys jää huomiotta kaikilla määritetyillä alueilla.</li> <li>Jos jokin yleiseksi vyöhykkeeksi määritetyistä alueista on viivetilassa (ja muut alueet viritettyinä), hälytys toimii jälkisisätilan hälytyksenä vain tällä alueella. Muut määritetyt ja viritetyt alueet jättävät tapahtuman huomiotta.</li> </ul>

<sup>1</sup> Koskee ainoastaan PowerMaster-30 G2:ta.

**LIITE B. Aluejaon käyttö**

<b>Yleisen vyöhykkeen silmukkatyypit</b>	<b>Määritelmä</b>
<b>Kotona ja viive</b>	<ul style="list-style-type: none"><li>• Kohde toimii jälkilähialueen tapaan, kun kaikki määritetyt alueet on viritetty POISSA-tilaan.</li><li>• Kohde toimii viivetoiminnon tapaan, kun vähintään yksi määritetyistä alueista on viritetty KOTONA-tilaan.</li><li>• Jätetään huomiotta, kun vähintään yksi määritetyistä alueista on kytketty pois toiminnasta.</li></ul>
<b>Hätätila, palo, tulva, kaasu, lämpötila, 24h-hiljainen, 24h-äänekäs, ei-hälytys</b>	<ul style="list-style-type: none"><li>• Aina viritettyinä</li></ul>

**Huomautus:** Testausta ei voida käynnistää, jos jokin testialueen osista on viritettynä. Kun testaus on käynnissä, hälytystapahtuma jätetään huomiotta paitsi, jos kaikki alueen osat ovat viritettyinä.

# LIITE C. Tunnistimien sijoittelu ja lähettimien määrittäminen

## C1. Tunnistimien sijoittelukaavio

Silmukka Nro	Silmukkatyyppi		Sijainti		Äänimerkki (melodian sijainti) tai pois (*)	Anturin Tyyppi	Vapaa
	Oletus	Ohjelmoitu	Oletus	Ohjelmoitu			
1	Viive 1		Etuovi				
2	Viive 1		Autotalli				
3	Viive 2		Autotallin ovi				
4	Lähialue		Takaovi				
5	Lähialue		Lastenhuone				
6	Sisätila		Toimisto				
7	Sisätila		Ruokailutila				
8	Lähialue		Ruokailutila				
9	Lähialue		Keittiö				
10	Lähialue		Olohuone				
11	Sisätila		Olohuone				
12	Sisätila		Makuuhuone				
13	Lähialue		Makuuhuone				
14	Lähialue		Vierashuone				
15	Sisätila		Iso makuuhuone				
16	Lähialue		Iso makuuhuone				
17	Lähialue		Pesutupa				
18	Lähialue		Iso pesuhuone				
19	Lähialue		Kellari				
20	24 h / äänekäs		Palo				
21	24 h / äänekäs		Palo				
22	Hätätila		Hätätila				
23	Hätätila		Hätätila				
24	24 h / hiljainen		Kellari				
25	24 h / hiljainen		Toimisto				
26	24 h / äänekäs		Ullakko				
27	24 h / äänekäs		Toimisto				
28	Ei hälytys		Piha				
29	Ei hälytys		Eteinen				
30	Ei hälytys		Kodinhoituhuone				
31	Lähialue		Toimisto				
32	Lähialue		Toimisto				
33	Lähialue		Ullakko				
34	Lähialue		Ullakko				
35	Lähialue		Ullakko				
36	Lähialue		Ullakko				
37	Lähialue		Ullakko				
38	Lähialue		Ullakko				
39	Lähialue		Ullakko				
40	Lähialue		Ullakko				
41	Lähialue		Ullakko				
42	Lähialue		Ullakko				
43	Lähialue		Ullakko				
44	Lähialue		Ullakko				
45	Lähialue		Ullakko				
46	Lähialue		Ullakko				
47	Lähialue		Ullakko				
48	Lähialue		Ullakko				

### LIITE C. Tunnistimien sijoittelu ja lähettimien määrittäminen

Silmukka Nro	Silmukkatyyppi		Sijainti		Äänimerkki (melodian sijainti) tai pois (*)	Anturin Tyyppi	Vapaa
	Oletus	Ohjelmoitu	Oletus	Ohjelmoitu			
49	Lähialue		Ullakko				
50	Lähialue		Ullakko				
51	Lähialue		Ullakko				
52	Lähialue		Ullakko				
53	Lähialue		Ullakko				
54	Lähialue		Ullakko				
55	Lähialue		Ullakko				
56	Lähialue		Ullakko				
57	Lähialue		Ullakko				
58	Lähialue		Ullakko				
59	Lähialue		Ullakko				
60	Lähialue		Ullakko				
61	Lähialue		Ullakko				
62	Lähialue		Ullakko				
63	Lähialue		Ullakko				
64	Lähialue		Ullakko				

**Silmukkatyypit:** 1 = sis/ulos 1 \* 2 = sis/ulos 2 \* 3 = koti viive \* 4 = jälkisisätä \* 5 = sisätä

\* 6 = lähialue \* 7 = jälkilähialue \* 8 = 24h hiljainen \* 9 = 24h äänekäs \* 10 = hätätila

\* 11 = virit/pois \* 12 = ei hälytys \* 17 = vartija \* 18 = ulkotila

**Silmukoiden sijainnit:** Kirjoita muistiin kullekin tunnistimelle valittu sijaintipaikka. Ohjelmoinnin aikana voidaan valita jokin 31:stä valinnaisesta sijaintipaikasta (katso 02: SILM/LAIT -valikko).

#### Huomautuksia:

Kaikkien silmukoiden oletusasetuksena on äänimerkki pois. Kirjoita viimeiseen sarakkeeseen tietoja oman valintasi mukaan ja ohjelmoi vastaavasti.

PowerMaster-10 G2:ssa on vain yksi johdollinen silmukka. PowerMaster-30 G2:ssa on kaksi johdollista silmukkaa.

## C2. Kauko-ohjainluettelo

Lähettimen tiedot						AUX-painikkeen määitykset	
Nro	Tyyppi	Vapaa	Nro	Tyyppi	Vapaa	Ohita poistumisviive tai välitön viritys	
1			17			Merkitse haluttu toiminto (jos on)	
2			18				
3			19				
4			20				
5			21				
6			22				
7			23				
8			24				
9			25				
10			26				
11			27				
12			28				
13			29				
14			30				
15			31				
16			32				

Ohita poistumisviive

Välitön viritys

**C3. Häätälähetinluettelo**

Viesti/nro	Lähettimen tyyppi	Rekisteröity silmukkaan	Omistajan nimi
1			
2			
3			
4			
5			
6			
7			
8			
9			
10			

**C4. Hälyttämättömien lähettimien luettelo**

Viesti/nro	Lähettimen tyyppi	Rekisteröity silmukkaan	Omistajan nimi	Määritys
1				
2				
3				
4				
5				
6				
7				
8				
9				
10				

**LIITE D. Tapahtumakoodit****D1. Contact ID:n tapahtumakoodit**

Koodi	Määritelmä
101	Hätätila
110	Palo
114	Lämpö
120	Paniikki
121	Uhka
122	Hiljainen
123	Äänekäs
129	Vahvista paniikki
131	Lähialue
132	Sisätila
133	24 tunti (turva)
134	Sisääntulo/poistuminen
137	Peukalointi/keskuslaite
139	Murtovarkaus tarkistettu
140	Yleishälytys
151	Kaasuhälytys
152	Jäätymisvaroitus
154	Tulvahälytys
158	Korkea lämpötila
159	Alhainen lämpötila
180	Kaasuongelma
220	Vartijailmaisoin hälyttää
301	Virtakatkos
302	Järjestelmän heikko akku
311	Akun irtikytkentä
313	Teknikon resetointi
321	Sireeni
333	Laajennusmodeemin vika
344	RF-vastaanottimen häiriö havaittu
350	Tiedonsiirto-ongelma

Koodi	Määritelmä
351	Etäohjauksen vika
373	Palotunnistimen ongelma
374	Lähtövikahälytys (silmutta)
380	Anturin ongelma
381	Toimettomuustapahtuma
383	Anturin peukalointi
384	RF-laitteen heikko akku
389	Ilmaisimen itsetesti epäonnistui
391	Ilmaisimen kellovika
393	Palotunnistimen puhdistustarve
389	Ilmaisimen itsetesti epäonnistui
401	Päällä/pois käyttäjän toimesta
403	Autom. viritys
406	Peruutus
408	Pikaviritys
412	Onnistunut lataus/pääsy
426	Ovi auki –tapahtuma
441	Viritetty kotona
454	Sulkeminen epäonnistui
455	Virittäminen epäonnistui
456	Osittainen viritys
459	Hiljattainen sulkemistapahtuma
570	Ohitus
602	Säännöllinen testiraportti
607	Kävelytestitila
625	Aika/päiväys resetointi
627	Ohjelmointitilan käynnistys
628	Ohjelmointitilan lopetus
641	Valvonta-ongelma
654	Järjestelmässä ei toimintaa

**D2. SIA-tapahtumakoodit**

Koodi	Määritelmä
AR	AC-vian kuittaus
AT	Vaihtovirtaongelma
BA	Murtovarkaushälytys
BB	Murtovarkauden ohitus
BC	Murtovarkauden peruuttaminen
BJ	Murtovarkausongelman palauttaminen
BR	Murtovarkauden kuittaus
BT	Murtovarkausongelma/häiriö
BV	Murtovarkaus tarkistettu
BX	Murtovarkauksesta
BZ	Toimettomuustapahtuma
CF	Pakotettu sulkeminen
CG	Viritetty kotona
CI	Sulkemisen epäonnistuminen
CL	Viritetty poissa
CP	Autom. viritys
CR	Hiljattainen sulkeminen
EA	Ovi auki
FA	Palohälytys
FJ	Palotunnistimen ongelma
FR	Palon kuittaus
FT	Palotunnistimen puhdistus

Koodi	Määritelmä
LR	Puhelinlinjan kuittaus
LT	Puhelinlinjan ongelma
LX	Paikallinen ohjelmointi lopetettu
OP	Avausraportti
OT	Virittämisen epäonnistuminen
PA	Paniikkihälytys
PR	Paniikin kuittaus
QA	Hätätilahälytys
RN	Teknikon resetointi
RP	Automaattinen testi
RS	Etäohjelmointi onnistui
RX	Manuaalinen testi
RY	Manuaalisen testin lopetus
TA	Peukalointihälytys
TE	Kommunikaattori palautettu käyttöön
TR	Peukaloinnin kuittaus
TS	Kommunikaattori poistettu käytöstä
UJ	Tunnistimen maskin kuittaus
UT	Tunnistimen maski
WA	Tulvahälytys
WR	Tulvahälytyksen kuittaus
XR	Anturin akun kuittaus

Koodi	Määritelmä
FX	Palotesti
GA	Kaasuhälytys
GJ	Kaasuongelman kuittaus
GR	Kaasuhälytyksen kuittaus
GT	Kaasuongelma
GX	Kaasutesti
HA	Hämäyshälytys (uhka)
JT	Aika muutettu
KA	Lämpöhälytys
KH	Lämpöhälytyksen kuittaus
KJ	Lämpöongelman kuittaus
KT	Lämpöongelma
LB	Paikallinen ohjelma

Koodi	Määritelmä
XT	Anturin akun ongelma
YA	Kellovika
YH	Kello palautettu
YI	Ylivirtaongelma
YM	Järjestelmäakku irti
YR	Järjestelmän akun kuittaus
YT	Järjestelmän akun ongelma/irtikytkentä
YX	Huollon tarve
YZ	Huolto valmis
ZA	Jäätymishälytys
ZH	Jäätymishälytyksen kuittaus
ZJ	Jäätymisongelman kuittaus
ZR	Jäätymisen kuittaus
ZT	Jäätymisongelma

### D3. Scancom-raportointiprotokollan dataformaattiin tutustuminen

SCANCOM-dataformaatti koostuu 13 desimaaliluvusta, jotka on jaettu neljään eri ryhmään vasemmalta oikealle, kuten oikealla olevasta kuvasta käy ilmi. Jokaiseen kanavaan liittyy erityinen tapahtuma seuraavasti:

1. "C": palo
2. "C": henkilökoht. hyökkäys
3. "C": tunkeutuja
4. "C": päällä/pois
5. "C": hälytyksen peruutus
6. "C": hätätila
7. "C": toinen hälytys
8. "C": ongelmaviestit

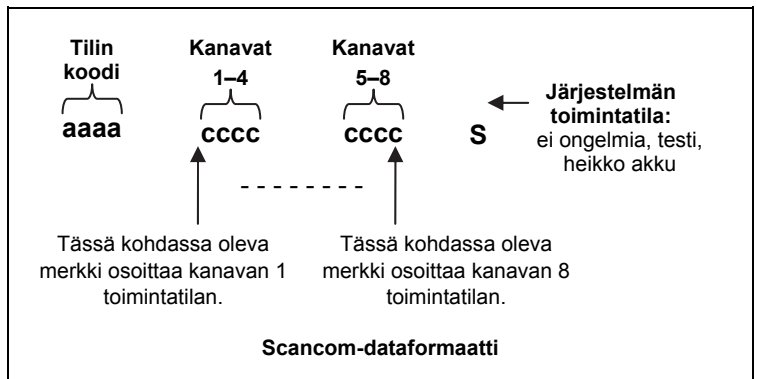

### D4. SIA IP:n kautta – laitteen käyttäjien poikkeama-arvot

Tyyppi	Numeroalue kymmenjärjestelmässä	Esimerkki	Huomautuksia
Järjestelmän raportit	00	Järjestelmän peukaloinnin raportti on 000.	
Normaalit silmukat/tunnistimet	499	Silmukan 5 raportti on 005.	
Ohjaimet/käyttäjät/tunnistimet	501-649	Ohjaimen/käyttäjän 1010 raportti on 601.	
Ohjausyksiköt	651-699	Ohjausyksikön 1 raportti on 651.	
Näppäimistöt/viritysasema	701-799	Näppäimistön nro 8 raportti on 708.	
Sireenit	801-825	Sireenin nro 9 raportti on 809.	
Toistimet	831-850	Toistimen nro 4 raportti on 826.	
Laajennusmoduuli/väylälaitteet/ohjelmoitavat lähdet	851-875	Laitteen nro 2 raportti on 852.	
Ongelmat seuraavissa: GSM BBA Plink Vartija	876 877 878 879	GSM-moduulin verkon vika 876 BBA-väyläongelma 877	
	901- 999		Tulevaa käyttöä varten

# LIITE E. Sapattitila

## E1. Yleistä

Sapattitila mahdollistaa hälytysjärjestelmän käyttämisen sapattia rikkomatta. Tämän hälytyksen perustoiminto on, että PIR-antureita ei aktivoida poiskytkennän yhteydessä.

Asennus, joka näkyy alla olevassa kuvassa, estää lähetyksen magneettisesta yhteyslaitteesta. MC-302E-laitetta käytetään vain lähetyksilaitteena, joka raportoi oven tilan hallintalaitteelle. Johdotettu magneettiliitäntä liitetään MC-302E-laitteen liitäntään ja sen sisääntulon yhteyteen liitetään auki/kiinni-kytkin.

**Huomautus:** Ennen sapattia piirin sulkeminen neutralisoi havaitsimen magneetin. Voit käyttää etuovea sapattia rikkomatta. Itse sapattina voit avata kytkimen, jolloin ovi on suojattu. Tämä toiminto sallitaan sapattina ja myös hallintapaneelin ollessa viritettynä.

## E2. Liitäntä

1. Liitä MC-302E-laite PowerMaster-hallintapaneeliin (katso kohta 5.4.2).
2. Ohjelmoi MC-302E-laitteen "Input #1" -asetus valinnalla "Normally Closed" (katso MC-302E Installation Instructions -asennusohjeet, kohta 2.3).
3. Liitä MC-302E-laitteeseen johdotettu magneettiliitäntä, joka asennetaan oveen ja jota oven avaaminen/sulkeminen ohjaa (katso kuva alla).
4. Auki/kiinni-kytkin täytyy asentaa MC-302E-laitteen yhteyteen.

### Johdotus

- A. MC-302E-laite
- B. Johdotettu magneetti-liitäntä
- C. Kiinteät raamit
- D. Liikkuva osa
- E. Auki/kiinni-kytkin
  - E1. Kiinni
  - E2. Auki

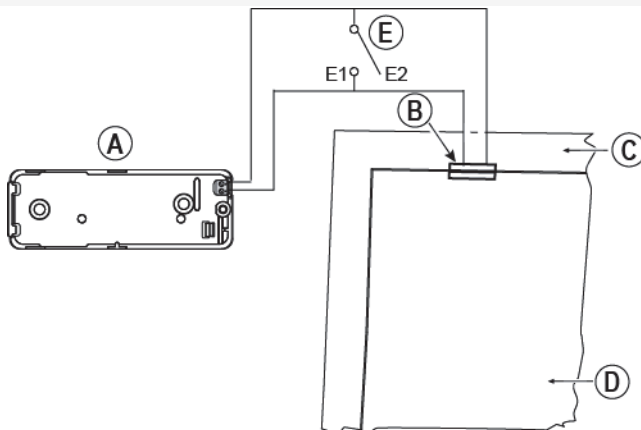

## E3. Järjestelmän viritäminen sapattikellon avulla

1. Liitä MC-302E-laite PowerMaster-hallintapaneeliin (katso kohta 5.4.2).
2. Määrittele aluetypiksi "11. Virit. avain" (katso kohta 5.4.2)
3. Ohjelmoi MC-302E-laitteen "Input #1" -asetus valinnalla "Normally Closed" (katso MC-302E Installation Instructions -asennusohjeet, kohta 2.3).
4. ohjelmoi valikossa "03:OHJAUSPANEL" kohdan "09:VIRIT. AVAIN" asetukseksi "kotona viritys" (katso kohta 5.5.2) – v16.

**Huomautus:** Kun hälytysjärjestelmä viritetty yöllä sapattikellon mukaan, auki/kiinni-kytkimen täytyy olla auki oven ollessa kiinni.

# LIITE F. PowerLink3 IP Communicator<sup>1</sup>

## TÄRKEÄ ILMOITUS

*Visonic on laitteen valmistaja ja toimittaja. Visonic EI tarjoa PowerManage-palveluita, kuten tapahtumaraportointia tai muita välityspalveluita.*

*Jotta voit täysin hyödyntää PowerLink3 IP Communicatoria, se täytyy ensin yhdistää hälytyskeskukseen tai muuhun palveluntarjoajaan, joka käyttää Visonicin PowerManagea.*

PowerLink3 IP Communicator on yhteensopiva PowerMaster -keskuksen ohjelmisto-version 17 ja uudempien kanssa.

## F1. Johdanto

Visonic PowerLink3 IP Communicator tarjoaa tiedonsiirtokanavan PowerManage-palvelimelle. Sen avulla voit lähettää tapahtumia, mukaan lukien PIR-kameran hälytyskuvia, ja hallita paneelin määrittäystä. (Lisätietoja on PowerManage-käyttöoppaassa.)

**Huomautus:** PowerLink3 IP Communicator ei itsessään sisällä mahdollisuutta tarkastella kameroiden kuvia tai hallita asetuksia verkkokäyttöliittymän kautta.



## F2. Tekniset tiedot

OHJELMA	
Turvajärjestelmä	<ul style="list-style-type: none"> <li>• PowerMaster-tapahtumien raportointi PowerManage-palvelimille</li> <li>• Tarjoaa tiedonsiirtokanavan PowerManage-palvelimille</li> </ul>
Hallinta	<ul style="list-style-type: none"> <li>• IP-osoite: Automaattinen määrittäminen tai manuaalinen määrittäminen</li> <li>• Palautus tehdasasetuksiin -valinta</li> <li>• Firmware päivitys etäyhteydellä</li> </ul>
Tietosuojat	<ul style="list-style-type: none"> <li>• AES 128-bittinen salaus SIA-IP PowerMaster -tapahtumille</li> </ul>
LAITTEISTO	
PowerMaster-yhteys	<ul style="list-style-type: none"> <li>• RS-232</li> </ul>
Mitat	<ul style="list-style-type: none"> <li>• 73 x 61,5 x 16mm</li> </ul>
Paino	<ul style="list-style-type: none"> <li>• 50 g</li> </ul>
Väri	<ul style="list-style-type: none"> <li>• Hopea</li> </ul>
Käyttölämpötila	<ul style="list-style-type: none"> <li>• 0°C - 49°C</li> </ul>
Varastointilämpötila	<ul style="list-style-type: none"> <li>• -20°C - 60°C</li> </ul>

<sup>1</sup> Valikoissa PowerLink3 IP Communicator on "Laajakaista" tai "Laajakaistamoduuli".

## F3. Asennus

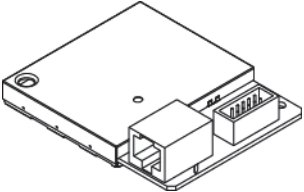
### Pakkauksen sisältö

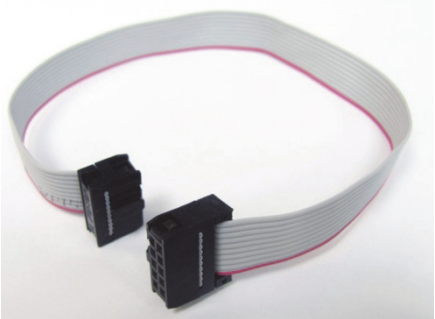
Yksi Visonic PowerLink3 IP Communicator	 A white, rectangular IP communicator device with a network port and a power jack on the front panel.
Yksi 2-metrinen Cat-5-kaapeli	 A coiled yellow Cat-5 Ethernet cable with RJ45 connectors on both ends.
Yksi RS-232-kaapeli	 A flat, grey ribbon cable with two black RS-232 connectors on the ends.

### Järjestelmävaatimukset

- PowerMaster-turvajärjestelmä.
- Nopea internetyhteys (kaapeli tai DSL) kotireitittimen kautta (Ethernet-pohjainen).
- Yksi vapaa Ethernet-portti kotireitittimessä PowerLink3 IP Communicator yhteydelle.

## F4. Visonic PowerLink3 IP Communicatorin asennus

Noudata seuraavia ohjeita Visonic PowerLink3 IP Communicator -laitteiston asennuksessa:

**Huom:** Keskuslaitteen akku ei varmenna PowerLink3 IP Communicatorin toimintaa ja se sammuu AC-vian aikana.

### Laitteistoasennus

#### Vaihe 1.

Avaa ohjauspaneeli:  
PowerMaster-10 G2

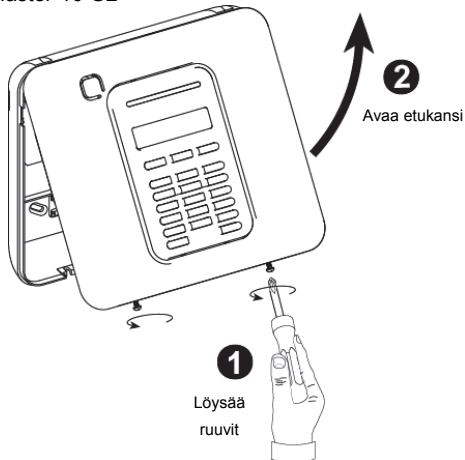

PowerMaster-30 G2

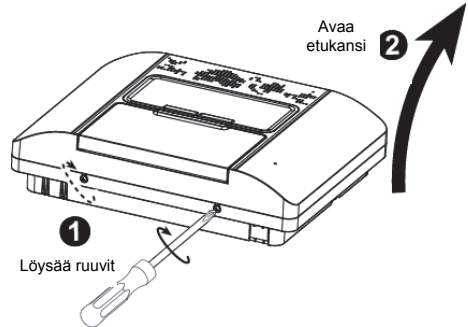

#### Vaihe 2.

Sisäinen PowerLink3 IP Communicator asennetaan ohjauspaneeliin ja kiinnitetään kahdella ruuvilla:  
PowerMaster-10 G2

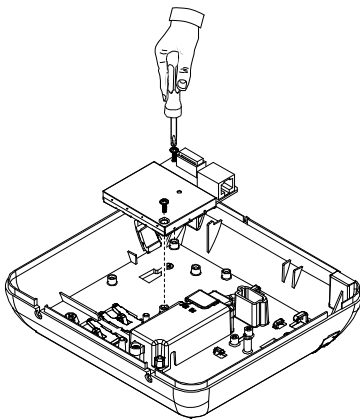

PowerMaster-30 G2

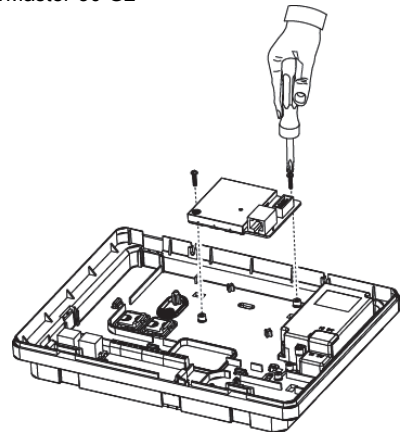

**Vaihe 3**

**PowerMaster-10 G2:**

1. Yhdistä litteä kaapeli etupaneelistä PowerLink3 IP Communicatoriin.
2. Yhdistä Cat-5-kaapeli PowerLink3 IP Communicatorista kotireitittimeen:

**PowerMaster-30 G2:**

1. Yhdistä litteä kaapeli etupaneelistä PowerLink3 IP Communicatoriin.
2. Yhdistä Cat-5-kaapeli PowerLink3 IP Communicatorista kotireitittimeen:

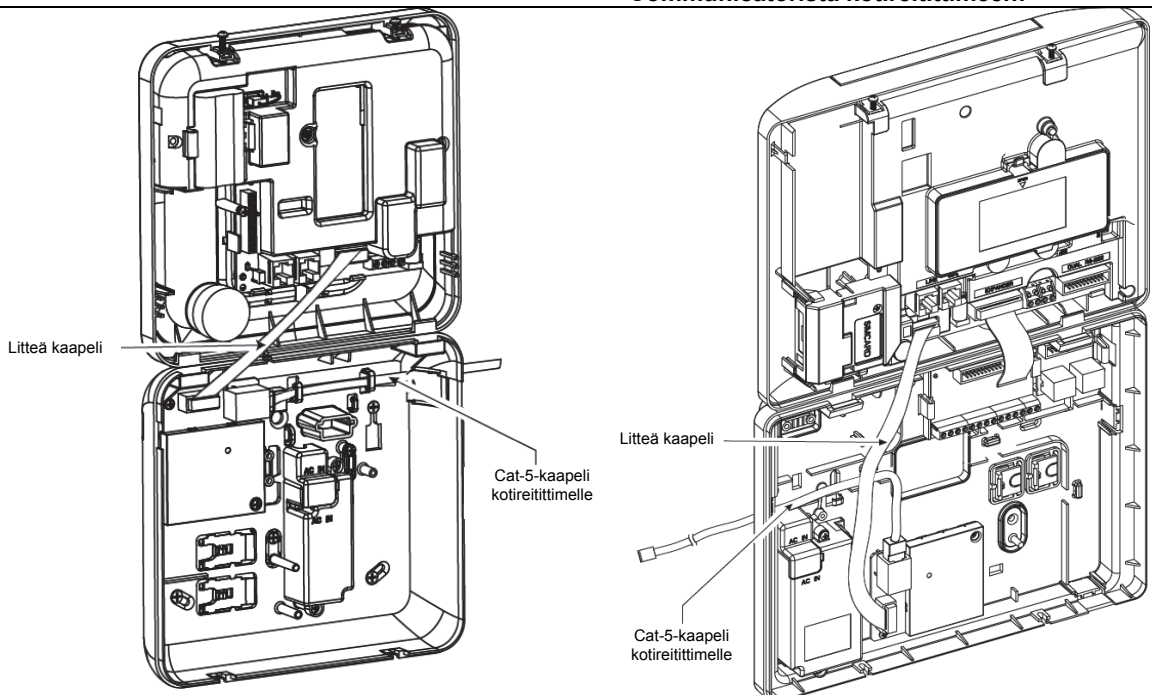

**Huomautus:** Kun haluat tarkistaa PowerLink3 IP Communicatorin oikean toiminnan, katso PowerMaster-10/30 G2 -asennusoppaasta osa 5.9.5 "Laajakaistan/PowerLink-moduulin testaus".

**Huomautukset:**

1. Jotta estetään häiriö antenniin, älä reititä Cat-5-kaapelia kaapelin läpivientisuojaus k kautta paneelin oikealla puolella.
2. Kun haluat tarkistaa PowerLink3 IP Communicatorin oikean toiminnan, katso PowerMaster-10/30 G2 -asennusoppaasta osa 5.9.5 "Laajakaistan/PowerLink-moduulin testaus".

**Vaihe 4.**

**Sulje paneeli ja kiinnitä se kahdella ruuvilla:**  
PowerMaster-10 G2

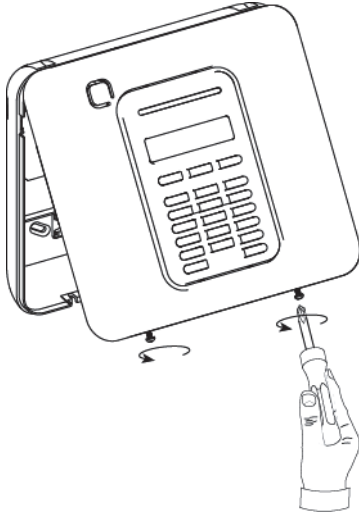

PowerMaster-30 G2

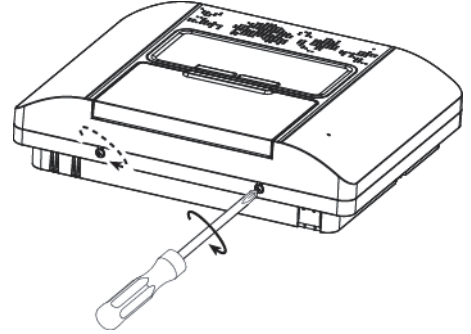

## Ohjauspaneelin määrittys

PowerLink3 IP Communicator on integroitu PowerMaster-ohjauspaneelin kanssa. Tämä helpottaa asentajan tuntemien vaadittujen valikkojen asetusta.

Asentajan tulee tarkistaa valikkojen yksityiskohtaiset ohjelmointiohjeet PowerMaster-10/30 G2 -asennusoppaasta, osa 5.6 "Tiedonsiirto".

### Tiedonsiirtokanavan asetus

Noudata alla olevia ohjeita ja ota DHCP käyttöön tai aseta PowerLink3 IP Communicator IP-osoite.

1. Siirry PowerMaster-ohjauspaneelista Asentajatila-valikkoon käyttämällä asentajatunnusta.
2. Siirry 04:tiedonsiirt-valikkoon.
3. Siirry 7:BROADBAND-valikkoon.
4. Valitse "IP manuaalisesti" tai "DHCP-client" ja aseta jompikumpi.

**Huom:** Jos "7:BROADBAND" ei tule näkyviin tai valikkoon ei ole mahdollista päästä, varmista, että PowerLink3 IP Communicator on asennettu oikein.

### Valvonta-asemiin lähetettävien tapahtumaraporttien ohjelmointi

Noudata alla olevia ohjeita ja valitse raportoitava tapahtumatyyppi ja määritä tapahtumien raportointiin käytettävä tapa.

1. Siirry PowerMaster-ohjauspaneelista Asentajatila-valikkoon käyttämällä asentajatunnusta.
2. Siirry 04:tiedonsiirt-valikkoon.
3. Siirry "3:hälkes rapor" -alavalikkoon.
4. Ohjelmoi seuraavat valikot:
  - "01:Raportoi tapah" – Valitse tapahtumatyyppi, jonka ohjauspaneeli raportoi valvonta-asemalle.
  - "02:1. toistinke/03:2. toistinke/04:3. toistinke" – Määritä 1./2./3. prioriteetin tapa, jota käytetään tapahtumien raportointiin. Valitse "laajakaista"-valinta PowerLink3 IP Communicatorille.
  - "21:IP vastaanotin 1/22:IP vastaanotin 2" – Syötä valvonta-aseman IP-osoite, johon PowerLink3 IP Communicator raportoi (ei pakollinen kenttä).

## LIITE G. Sanasto

**Peruutusjako:** Kun hälytys käynnistyy, sisäinen äänimerkki aktivoituu ensin rajoitetuksi ajanjaksoksi, joka on asentajan määrittämä peruutusjakso. Jos hälytys laukaistaan vahingossa, järjestelmä voidaan kytkeä pois toiminnasta peruutusjakson aikana ennen kuin sireenit alkavat soida ja ennen kuin hälytyksestä lähtee raportti *etävastaanottiin*.

**Hälytys:** Hälytyksiä on kahdenlaisia:

Äänekäs hälytys – sekä sisäinen että ulkoinen sireeni soi tauotta, ja keskuslaite ilmoittaa tapahtumasta puhelimitse.

Hiljainen hälytys – sireenit pysyvät hiljaa, mutta keskuslaite ilmoittaa tapahtumasta puhelimitse.

Hälytystilan aiheuttaa

- *liiketunnistimen* havaitsema liike
- *magneettitunnistimen* havaitsema tilanteen muutos; suljettu ikkuna tai ovi avataan
- *savutunnistimen* havaitsema savu
- tunnistimien *peukalointi*
- kahden hätäpainikkeen painaminen samanaikaisesti (paniikki).

**Viritys:** Hälytysjärjestelmän virittäminen merkitsee sen saattamista valmiustilaan, jolloin se hälyttää, jos jokin silmukka avautuu liikkeen voimasta tai ikkunan tai oven avaamisen takia. Keskuslaite voidaan kytkeä moneen eri tilaan (katso kohdat *POISSA*, *KOTONA*, *VÄLITON* ja *AVAIINTIETO*).

**Määritetty:** Liittyy silmukoihin.

**Liitetty:** Liittyy laitteisiin.

**POISSA:** Tätä viritystyyppiä käytetään, kun suojeltavaan rakennukseen ei jää ketään. Kaikki silmukat, niin *sisätilat* kuin *lähialueetkin*, ovat suojassa.

**Äänimerkillä varustettu silmukka:** Toiminnolla voidaan seurata toimintaa suojeltavalla alueella hälytysjärjestelmän ollessa vielä poiskytketyssä tilassa. Aina kun äänimerkillä varustettu silmukka "avataan", äänimerkki soi kahdesti. Äänimerkkiä ei kuitenkaan kuulu silmukan sulkemisen yhteydessä (palattaessa normaaliin tilaan). Asunnoissa voidaan käyttää tätä toimintoa ilmoittamaan vieraista ja pitämään lapsia silmällä. Liikeryitykset voivat käyttää sitä antamaan merkin asiakkaan saapumisesta tiloihin tai henkilökunnan astumisesta pääsytään rajoitetuille alueille.

**Huomautus:** *Asentaja ei määritä 24 tunnin silmukkaa tai palosilmukkaa äänimerkillä varustetuksi silmukaksi, koska molemmat silmukkatyypit laukaisevat hälytyksen, jos ne katkeavat järjestelmän ollessa poiskytketyssä tilassa.*

Jos yksi tai useampi silmukka määritetään äänimerkillä varustetuksi silmukaksi, äänimerkkitoiminto voidaan silti vielä aktivoida tai ottaa pois toiminnasta.

**Kommunikaattori:** Liittyy tiedonsiirtokanavaan, esim. GSM.

**Keskuslaite:** Keskuslaite on kotelo, joka sisältää virtapiiriston ja mikroprosessorin, joka ohjaa hälytysjärjestelmää. Se kerää tietoa eri antureista, käsittelee tiedon ja reagoi siihen eri tavoilla. Siihen kuuluu lisäksi käyttöliittymä: ohjauspainikkeet, numeerinen näppäimistö, näyttö, äänilaite ja kaiutin.

**Oletusasetus:** Asetus, joka koskee koko laiteryhmää

**Ilmais:** Laite (väline), joka lähettää hälytyksen ja joka kommunikoi keskuslaitteen kanssa (esim. Next PG2 on liikeilmais ja SMD-426 PG2 savuilmais)

**Poiskytkentä:** Virittämisen vastakohta, toimenpide, jolla palautetaan keskuslaite normaaliin valmiustilaan. Tässä tilassa vain *pal-* ja *24 tunnin silmukat* aiheuttavat hälytyksen, jos silmukka katkeaa, mutta myös *paniikkihälytys* voidaan käynnistää.

**Laennut silmukka:** Silmukka on hälytystilassa. Laukeamisen voi aiheuttaa avoin ikkuna tai ovi tai liike liiketunnistimen kentässä. Lauennutta silmukkaa pidetään "ei turvallisenä".

**Pakkoviritys:** Jos jokin järjestelmän silmukoista on *lauennut* (auki), hälytysjärjestelmää ei voida virittää. Eräs keino ongelman ratkaisemiseksi on paikantaa ja eliminoida silmukan laukeamisen aiheuttanut häiriö (sulkemalla ovet ja ikkunat). Toinen keino on **pakottaa viritys**, joka merkitsee niiden silmukoiden automaattista poiskytkentää, jotka ovat vielä *lauenneita* poistumisviiveen päättymisen jälkeen. Ohitetut silmukat eivät ole suojassa viritysjakson aikana. Vaikka ohitettujen silmukoiden käyttötila palautettaisiin normaaliin (suljetuiksi), ne eivät ole suojassa, ennen kuin järjestelmä kytketään pois toiminnasta.

Asentaja voi antaa tai torjua pakkoviritykseen tarvittavan luvan järjestelmän ohjelmoinnin aikana.

**KOTONA:** Tämäntyyppistä viritystä käytetään silloin, kun suojeltavassa rakennuksessa on vielä ihmisiä sisällä. Klassinen esimerkki on yöaika kotona, jolloin perhe alkaa mennä nukkumaan. KOTONA-viritystilassa lähialueiden silmukat ovat suojassa, mutta sisätilojen silmukat eivät. Sen seurauksena keskuslaite jättää huomiotta sisätiloissa tapahtuvat liikkeet, mutta lähialueilla sattuvat häiriöt laukaisevat hälytyksen.

**Välitön:** Järjestelmä voidaan kytkeä toimintatiloihin POIS-VÄLITÖN tai KOTONA-VÄLITÖN, jolloin peruutetaan sisääntuloviive kaikkien viivesilmukoiden osalta yhdeksi viritysjaksoksi.

Keskuslaite voidaan esimerkiksi ohjelmoida KOTONA-VÄLITÖN-tilaan ja suojeltavalle alueelle voidaan silti jäädä. Ainoastaan lähialueiden suojaus on aktiivinen. Jos ketään ei odoteta saapuvaksi järjestelmän ollessa viritettynä, hälytys sisääntulosta pääoven kautta on järjevä ratkaisu.

Järjestelmä voidaan kytkeä pois toiminnasta aiheuttamatta hälytystä käyttämällä näppäimistöä (joka on tavallisesti käytettävissä aiheuttamatta häiriötä lähialueen silmukkaan) tai kauko-ohjainta.

**Avaintieto:** Avaintieto tila on erityinen viritystila, jossa avaintieto käyttäjän on tarkoitus laukaista avaintieto viesti, joka lähetetään puhelimeen mainitun käyttäjän kytkiessä järjestelmän pois käytöstä.

Näin voi olla esimerkiksi silloin, kun lapsen vanhempi haluaa varmistaa, että lapsi on palannut koulusta kotiin ja kytkenyt järjestelmän pois käytöstä. Avaintieto-*viritys* on mahdollinen vain silloin, kun järjestelmä on kytketty *POISSA*-tilaan.

**Sijainti:** Laitteelle määritetyn paikan nimi (esim. autotalli, etuovi jne.).

**Magneetti-ilmaisain, langaton:** Magneettitoiminen kytkin ja langaton PowerG-lähetin samassa kotelossa. Ilmaisain asennetaan oviin ja ikkunoihin tarkoituksena havaita tilanteen muutos (suljetusta avoimeen ja päinvastoin). Kun ilmaisain havaitsee oven tai ikkunan olevan auki, se lähettää laitekohtaisen tunnistekoodin ja hälytysignaalin sekä useita muita toimintatilasignaaleita keskuslaitteeseen.

Keskuslaite – jos se ei ole viritettynä sillä hetkellä – alkaa pitää hälytysjärjestelmää ”ei valmiina viritämiseen”, kunnes se vastaanottaa kuittaussignaalin samalta tunnistimelta.

**Liikeilmaisain, langaton:** Passiivinen infrapunaliikeanturi ja langaton PowerG-lähetin samassa kotelossa. Kun ilmaisain havaitsee liikkeen, se lähettää laitekohtaisen tunnistekoodin ja hälytysignaalin sekä useita muita toimintatilasignaaleita keskuslaitteeseen. Signaalien lähettämisen jälkeen se asettuu valmiustilaan muiden liikkeiden tunnistamista varten.

**Ei hälytys -silmukka:** Asentaja voi määrittää silmukoille myös muita tehtäviä kuin hälytyksen antamisen. Esimerkiksi pimeään rappukäytävään asennettu liikeilmaisain voidaan ohjelmoida kytkemään valot automaattisesti, kun joku kulkee pimeään alueen poikki. Toisena esimerkkinä voidaan mainita langaton lähetin, joka kytketään silmukkaan, joka ohjaa portin avausmekanismeja.

**Pikaviritys:** Viritys ilman käyttäjätunnusta. Keskuslaite ei vaadi käyttäjätunnusta, kun käyttäjä painaa jotakin virituspainikkeista. Asentaja voi antaa tai torjua tähän viritystapaan tarvittavan luvan järjestelmän ohjelmoinnin aikana.

**Etävastaanotin:** Vastaanotin voi olla joko kaupallinen palveluntarjoaja (*vartiointiliike*), jonka palvelun kodin omistaja tai liikeyritys on ostanut, tai sukulainen tai tuttava, joka pitää silmällä suojeltavaa rakennusta sen asukkaiden poissa ollessa. *Keskuslaite* raportoi tapahtumista puhelimitse molemmantyyppisiin vastaanottimiin.

**Kuittaus:** Kun tunnistimen tila palautuu hälytystilasta normaaliin valmiustilaan, se on kuitattu.

*Liiketunnistimen* tila palautuu automaattisesti liikkeen havaitsemisen jälkeen, jolloin se on taas valmiina havaitsemaan uusia liikkeitä. Tällaisesta kuitauksesta ei lähetetä raporttia etävastaanottiin.

*Magneetti-ilmaisain* kuittaa palautumisensa vasta suojeltavan oven tai ikkunan sulkemisen jälkeen. Tällaisesta kuitauksesta lähetetään raportti etävastaanottiin.

**Anturi:** Havaitseva väline, kuten pyrosähköinen anturi, fotodiodi, mikrofoni, optinen savuanturi jne.

**Signaalin voimakkuus:** Järjestelmän komponenttien ja keskuslaitteen välisen yhteyden laatu

**Savuilmaisin, langaton:** Tavanomainen savuilmaisin ja langaton PowerG-lähetin samassa kotelossa. Kun ilmaisain havaitsee savua, se lähettää laitekohtaisen tunnistekoodin ja hälytysignaalin sekä useita muita toimintatilasignaaleita keskuslaitteeseen. Koska savuilmaisin on kytketty erityiseen *tulisilmukkaan*, tilanne käynnistää palohälytyksen.

**Viritystila:** POISSA, KOTONA, POISSA-VÄLIT, KOTONA-VÄLIT, AVAINTIETO, PAKOTETTU, OHITUS

**Toimintatila:** Vaihtovirralla vika, heikko akku, ongelma jne.

**Käyttäjätunnus:** PowerMaster on suunniteltu toteuttamaan käskyjä sillä ehdolla, että niitä ennen syötetään voimassa oleva turvakoodi.

Valtuuttamattomat henkilöt eivät tiedä koodia, joten heidän yrityksensä *kytkää järjestelmä pois* toiminnasta epäonnistuu. Joitain toimenpiteitä voidaan kuitenkin suorittaa ilman käyttäjätunnusta, jos tällaiset toimet eivät heikennä hälytysjärjestelmän suojauksen tasoa.

**Silmukka:** Silmukka merkitsee vyöhykettä, joka on suojeltavan alueen sisällä ja jota tietty ilmaisain valvoo. Ohjelmoinnin aikana asentaja opettaa *keskuslaitelle* tunnistimen koodin ja määrittää sen halutulle silmukalle. Koska silmukat eroavat toisistaan nimen ja numeron perusteella, keskuslaite voi raportoida silmukan toimintatilasta käyttäjälle ja tallentaa muistiin kaikki kyseisen silmukan tunnistimen antamat tapahtumaraportit. Välttömät ja viivesilmukat ovat silmällä pidon alaisia vain keskuslaitteen ollessa viritettynä. Muut (*24 tunnin*) silmukat ovat silmällä pidon alaisina riippumatta siitä, onko järjestelmä viritettynä vai ei.

**Silmukkatyyppi:** Silmukkatyyppiä määritetään, kuinka järjestelmä käsittelee laitteiden lähettämiä hälytyksiä ja muita signaaleja.

## LIITE H. Normien mukaisuus



Visonic Group vakuuttaa, että PowerG-keskusyksikkö- ja lisälaitesarja on suunniteltu siten, että se täyttää seuraavien normien vaatimukset:

- **eurooppalaiset CE-normit**

PowerMaster täyttää Euroopan parlamentin ja neuvoston 9.3.1999 säätämän radio- ja telepäätelaitteita koskevan direktiivin (1999/5/EY) vaatimukset.

Eurooppalaisten normien EN50131-1, EN 50131-3 ja EN 50131-4 tyyppiin Z mukaisesti PowerMaster-laitteen turvallisuusluokitus on 2 ("alhainen, kohtalainen riski"), sen ympäristöluokitus on II ("yleinen sisätila") ja sen virtälähdetyyppi on A normin EN 50131-6 mukaan.

- **GSM-normit:**

**Eurooppa:** Täyttää CE-normien 3GPP TS 51.010-1, EN 301 511, EN301489-7 vaatimukset.

- **Applica T&C:**

PowerMaster-30 G2 on Applica T&C:n sertifioima ja noudattaa seuraavia standardeja: EN 50131-1, EN 50131-3, EN 50131-6, EN 50136-1 ja EN 50136-2. Vain PLINK3:n (BAA) ja GSM 350:n luokitus SP4 (Pass-through-käyttötila).

Applica T&C on sertifioinut vain tämän tuotteen 868 MHz -version.

- **Turvallisuusluokittelu:**

Standardien EN 50131-1:2006 ja A1:2009 mukaisesti tämä laitteisto voidaan asentaa järjestelmiin, joiden turvaluokittelu on 2.

- **EN 50131-1-ympäristöluokittelu**

Luokka II

**VAROITUS!** Laitteeseen tehtävät muutokset ja muokkaukset, joita laitteen normien mukaisuudesta vastaava taho ei ole nimenomaisesti hyväksynyt, saattavat mitätöidä käyttäjän valtuudet käyttää laitetta.



**TAKUU**

Visonic Ltd. ja/tai sen tytär- ja alaryitykset (jäljempänä "valmistaja") takaavat, että tuotteet (jäljempänä "tuote" tai "tuotteet") ovat yhdenmukaisia valmistajan omien suunnitelmien ja tietojen kanssa. Takuu koskee materiaali- tai valmistusvirheitä, kun tuotetta käytetään normaaliolosuhteissa, ja on voimassa kahdenoista kuukauden ajan siitä päivästä, kun valmistaja on toimittanut tuotteen. Valmistajan velvoitteet rajoittuvat takuuajkaan, ja sen aikana se voi oman valintansa mukaan korjata tuotteen, korvata sen kokonaan uudella tai korvata jonkin osan. Valmistaja ei ole vastuussa purkamisesta ja/tai uudelleenasennuksesta aiheutuvista kustannuksista. Takuun noudattamiseksi tuote on palautettava valmistajalle rahtikulut maksettuina ja vakuutettuna.

**Tämä takuu ei ole voimassa seuraavissa tapauksissa:** vääränlainen asennus, väärinkäyttö, asennus- ja käyttöohjeiden noudattamatta jättäminen, tuotteen muuttaminen, vahinko tai peukalointi ja jonkun muun kuin valmistajan tekemät korjaukset.

Tämä takuu on yksinomainen ja korvaa kaikki muut takuut, velvoitteet tai vastuuvollisuudet, olivatpa ne kirjallisia, suullisia, suoria tai epäsuoria, mukaan lukien kelpoisuus- tai sopivuustakuut tiettyä tarkoitusta varten, tai muutoin. Valmistaja ei ole missään tapauksessa vastuuvollinen kenellekään välillisistä tai välittömistä vahingoista, jotka ovat aiheutuneet tämän tai minkä tahansa muun takuun rikkomisesta, kuten edellä on mainittu.

Tähän takuuseen ei saa tehdä muutoksia eikä lisäyksiä, eikä valmistaja myönnä kenellekään lupaa toimia valmistajan puolesta tehdäkseen muutoksia tai lisäyksiä tähän takuuseen. Takuu koskee ainoastaan tätä tuotetta. Kaikki muut tuotteen kanssa käytetyt tuotteet, lisävarusteet ja liitännäisosat, mukaan lukien paristot, kuuluvat niiden oman mahdollisen takuun piiriin. Valmistaja ei ole vastuussa mistään suorista, välillisistä, tahattomista, tahallista tai muunlaisista vahingoista tai menetyksistä, jotka ovat aiheutuneet tuotteen toimintahäiriöistä, jotka ovat syntyneet, kun sitä on käytetty yhdessä muiden tuotteiden, lisävarusteiden tai liitännäisosien (paristot mukaan lukien) kanssa.

Valmistaja ei väitä, että tätä tuotetta ei voisi vaarantaa ja/tai kiertää, tai että tuote estäisi kuolemantapaukset, henkilö- ja/tai ruumiinvammat ja/tai omaisuusvahingot, jotka aiheutuvat murrosta, ryöstöstä, tulipalosta tai muusta syystä, tai että tuote kaikissa tapauksissa antaisi riittävän varoituksen tai suojauksen. Käyttäjää hyväksyy, että asianmukaisesti asennettu ja ylläpidetty hälytysjärjestelmä voi ainoastaan pienentää sellaisten tapahtumien riskiä, kuten murto, ryöstö tai tulipalo, mutta se ei ole vakuus tai tae sille, ettei kyseisenlaisia tapahtumia ilmenisi, tai että järjestelmä estäisi tapahtumien seurauksena syntyvät kuolemantapaukset, henkilö- ja/tai ruumiinvammat ja/tai omaisuusvahingot.

**Valmistaja ei ole vastuussa mistään suorista, välillisistä, tahattomista, tahallista tai muunlaisista kuolemantapauksista, henkilö- ja/tai ruumiinvammoista ja/tai omaisuusvahingoista, jotka perustuvat väitteeseen, että tuote ei toiminut asianmukaisesti.** Jos valmistajaa kuitenkin pidetään joko suoraan tai välillisesti vastuullisena menetyksistä ja vahingoista, jotka kuuluvat tämän rajoitetun takuun piiriin tai muutoin, riippumatta syystä tai alkuperästä, valmistajan enimmäisvastuu ei tällöin missään tapauksessa voi ylittää tuotteen hankintahintaa, joka käsitellään sopimussakkona eikä rangaistusmaksuna, ja hankintahinta kokonaisuudessaan ja yksinomaan voi olla ainoa valmistajalle esitetty korvausvaade.

**Varoitus:** Käyttäjän on noudatettava asennus- ja käyttöohjeita ja muun muassa testattava tuote ja koko järjestelmä vähintään kerran viikossa. Monista syistä johtuen, mukaan lukien – mutta ei näihin rajoittuen – ympäristöolosuhteiden muutokset, sähköiset tai elektroniset häiriöt ja häirintä, tuote ei välttämättä toimi odotetulla tavalla. Käyttäjää suositellaan tekemään kaikki tarpeelliset varotoimet oman turvallisuutensa takaamiseksi ja omaisuutensa suojaamiseksi.

6/91



**Visonic**

S-POSTI:  
INTERNET:  
©VISONIC LTD. 2015

info@visonic.com  
[www.visonic.com](http://www.visonic.com)



D-305362

POWERMASTER-10/30 G2 -Asennusopas D-305362 (Rev 1. 4/15) Translated from D-304828 Rev. 1

# PowerMaster-10/30 G2 -pikakäyttöopas

## Järjestelmän virittäminen ja poiskytkentä

Vaihe	Toiminto	Käyttäjän toimet	Huomautukset	
Valinnainen	1	Paina Alueen valinta -painiketta ja valitse sitten ALUE (jos alue on käytössä), jota käytetään jakamaan hälytysjärjestelmä kolmeen itsenäisesti hallittavaan alueeseen	#  jota seuraa mikä tahansa seuraavista yhdistelmistä   tai	Protestiäänimerkki kuuluu, kun valitaan alue, johon ei ole rekisteröity antureita/oheislaitteita.
Valinnainen	2	Poissa-viritys – käytetään virittämään järjestelmä, kun turvattu alue tyhjenee kokonaan.	+  tai anna koodi	<b>VIRITYKSEN merkkivalo</b> palaa tasaisesti viritetyssä tilassa. <b>VIRITYKSEN merkkivalo</b> sammuu poiskytkentätilassa. Järjestelmän poiskytkentä pysäyttää myös sireenihälytyksen riippumatta siitä, oliko hälytys alustettu viritetyssä tai poiskytketyssä tilassa.
	Kotona-viritys – käytetään virittämään järjestelmä, kun ihmisiä on läsnä turvattualla alueella.	+  tai anna koodi		
	Pois käytöstä (OFF) – käytetään palauttamaan ohjauspaneeli normaaliin valmiustilaan	+  tai anna koodi		
	Pikapoissa-viritys (jos pikahälytys on käytössä) – käytetään virittämään poissa-tila ilman käyttäjäkoodia			
	Pikakotona-viritys (jos pikahälytys on käytössä) – käytetään virittämään kotona-tila ilman käyttäjäkoodia			
	Pakotettu Poissa-viritys (järjestelmä ei valmis) – käytetään virittämään hälytysjärjestelmä poissa-tilassa, kun mitä tahansa järjestelmän vyöhykkeistä häiritään	+  tai anna koodi "protestihälytyksen" hiljentäminen		
Pakotettu Kotona-viritys (järjestelmä ei valmis) – käytetään virittämään hälytysjärjestelmä kotona-tilassa, kun mitä tahansa järjestelmän vyöhykkeistä häiritään	+  tai anna koodi "protestihälytyksen" hiljentäminen			
Valinnainen	3	HETI – käytetään virittämään Heti-tilassa ilman syöttöviivettä.	(KOTONA/POISSA- virityksen jälkeen)	
	AVAIN – käytetään avaimenperälähettimille 5–8 (PowerMaster-10 G2) / 23–32 (PowerMaster-30 G2)			

**Huomautus:** Tehtaan oletuspääkoodi on 1111. Koodia ei vaadita, jos asentaja on sallinut pikavirityksen. Vaihda tehdasoletuskoodi salaiseksi koodiksi välittömästi (katso PowerMaster-10/30 G2 -käyttöohjeen luku 6, osa B.4).

## Hälytysten alustus

Hälytykset	Toimet	Huomautukset
Hätähälytys	(≈ 2 sek)	Pysäytä hälytys painamalla  ja näppäilemällä sitten käyttäjäkoodisi.
Palohälytys	(≈ 2 sek)	
Paniikkihälytys	+   (≈ 2 sek)	

## Virittämisen valmistelemine



Varmista ennen laitteen virittämistä, että näytössä lukee VALMIS.

Tämä merkintä osoittaa, että kaikki silmukat ovat ehyitä ja että järjestelmä voidaan virittää haluttuun tilaan.

Jos jokin silmukka on auki (tai siinä on häiriö), näytössä lukee:

Merkintä osoittaa, että järjestelmä ei ole valmis viritettäväksi. Useimmissa tapauksissa yksi tai useampi silmukka ei ole ehyt. Merkintä voi kuitenkin merkitä myös, että järjestelmässä on jokin ratkaisematon ongelma, kuten häiriö tms., riippuen järjestelmän asetuksista.

## PowerMaster-10/30 G2 -pikakäyttöopas

Avoimna olevat silmukat saadaan esiin painamalla -painiketta. Näyttöön ilmestyy ensimmäisen avoimen silmukan tunnistimen (tavallisesti avoimen ovi- tai ikkuna-anturin) tiedot ja sijainti. Korjaa silmukan tilanne paikantamalla anturi ja sulkemalla ovi tai ikkuna (katso alla olevaa kohta Laitteipaikannin). Aina kun -painiketta painetaan, näyttöön tulee seuraava avoin silmukka tai ongelma-avoin. On erittäin suositeltavaa sulkea avoimet silmukat, jotta järjestelmä palautuu viritysvalmiuteen. Ellet tiedä, kuinka tällöin tulee toimia, ota yhteyttä asentajaan.

**Huomautus:** VALMIS-ikkunaan voidaan palata milloin tahansa painamalla -painiketta.

**Laitteipaikannin:** PowerMaster-järjestelmässä on tehokas laitteipaikannin, joka auttaa tunnistamaan avoimet silmukat ja laitteet, jotka ovat häiriötilassa, nestekidenäytön tietojen mukaisesti. Samalla kun nestekidenäytössä näkyvät avoimet silmukat ja vialliset laitteet, vastaavan laitteen **paikannusmerkkivalo** vilkkuu. Tällainen **paikannusmerkkivalo** syttyy laitteeseen viimeistään 16 sekunnin kuluessa ja palaa niin kauan kuin nestekidenäytössä näkyy laitteen tiedot.

## Silmukan ohituskaavion asettaminen

Ohituksella voidaan viritellä järjestelmä vain osittain, jolloin ihmiset voivat liikkua vapaasti tietyillä alueilla järjestelmän ollessa viritettyinä. Toimintoa käytetään myös poistettaessa tilapäisesti vialliset silmukat käytöstä korjaustöiden ajaksi tai antureiden kytkemiseksi pois toiminnasta esim. huoneen sisustamisen ajaksi.

Tällä vaihtoehdolla voidaan asettaa silmukan ohituskaavio selaamalla PowerMaster-järjestelmään rekisteröityjen antureiden luetteloa ja valitsemalla viallisten tai häiriöstä ilmoittavien (VALMIS- tai EI VALMIS-tilassa olevien) antureiden ohitus (deaktivointi). Asetuksella voidaan myös ottaa ohitetut silmukat (anturit) uudelleen käyttöön (aktivoida uudelleen).

Ohituskaavion luomisen jälkeen käytettävissä on seuraavat kolme vaihtoehtoa:

- Jos haluat tarkistaa nopeasti ohitetut silmukat, katso Kappale 6, kohta B.1 PowerMaster-10/30 G2 -Käyttöoppaassa
- Jos haluat poistaa ohitettavan silmukan tai aktivoida uudelleen ohitettavan silmukan, katso Kappale 6, kohta B.2 PowerMaster-10/30 -Käyttöoppaassa
- Jos haluat käyttää uudelleen (hakea esiin) viimeksi käytettyä silmukanohituskaaviota, katso Kappale 6, kohta B.3 PowerMaster-10/30 -Käyttöoppaassa

## Puhelimitse lähetettävät tapahtumailmoitukset

PowerMaster voidaan ohjelmoida siten, että se lähettää tietyt ilmoitukset tapahtumista yksityisiin puhelinnumeroihin. Katso lukua 6, kohta B.11 PowerMaster-10/30 G2-Käyttöoppaassa Yksityisten puhelinnumeroiden ja tekstiviestiraportoinnin ohjelmointi.

### PowerMaster-10 G2 -ohjauspaneelit

Jos järjestelmä antaa hälytyksen, seuraava äänisignaali välittyy yksityisiin puhelimiin tapahtumaraportointina:

\* **TULI:** soi - soi - soi - tauko.. (- - - - - ..).

\*\* **MURTOVARKAUS:** soi jatkuvasti ( \_\_\_\_\_ ..).

\*\*\* **HÄTÄHÄLYTYS:** 2-ääninen sireeni, ambulanssin ääntä muistuttava.

Hälytysilmoitus voidaan katkaista painamalla puhelimesta näppäintä **2**. Hälytysääni katkeaa välittömästi.

### PowerMaster-30 G2 -ohjauspaneelit

Kun puhelun vastaanottaja vastaa PowerMaster-30:n alustamaan puheluun, hän kuulee sanallisen viestin, jossa ilmoitetaan talo ja tapahtumatyyppi.

Puhelun vastaanottaja voi kuitata viestin painamalla näppäintä puhelimen näppäimistössä seuraavasti.

Komento	Näppäin
<b>Kuittaus:</b> PowerMaster katkaisee linjan ja pitää tapahtumaa asianmukaisesti raportoituna.	2
<b>Kuittaus ja kuuntelu:</b> Turvattua aluetta voi "kuunnella" 50 sekunnin ajan. Puhelun vastaanottanut voi pidentää kuuntelujaksoa painamalla [3] uudelleen ennen kuin PowerMaster katkaisee linjan tai painamalla [1] ja puhua.	3
<b>Kuittaus ja puhuminen:</b> Puhelun vastaanottanut voi puhua 50 sekunnin ajan henkilölle, joka on turvatulla alueella. Puhelun vastaanottanut voi pidentää puhejaksoa painamalla [1] uudelleen ennen kuin PowerMaster katkaisee linjan tai painaa [3] ja kuunnella.	1
<b>Kuittaus ja 2-suuntainen keskustelu:</b> Sinä ja puhelun vastaanottanut henkilö voitte puhua ja kuunnella ilman, että järjestelmää tarvitsee vaihtaa "kuuntelusta" "puheeseen" ja päinvastoin 50 sek ajan (pidennettävissä).	6
<b>Kuittaus ja tilareporttipyyntö:</b> PowerMaster lähettää sanallisen raportin järjestelmän tilasta. Esimerkiksi: [Poiskytkentä – valmis virittämään] tai [Poiskytkentä – takaovi auki] tai [Poiskytkentä – hälytys muistissa].	9



© 2014 Tyco Security Products Ltd. All rights reserved.  
PowerMaster-10/30 Finnish Installer Guide and Quick User Guide D-305362

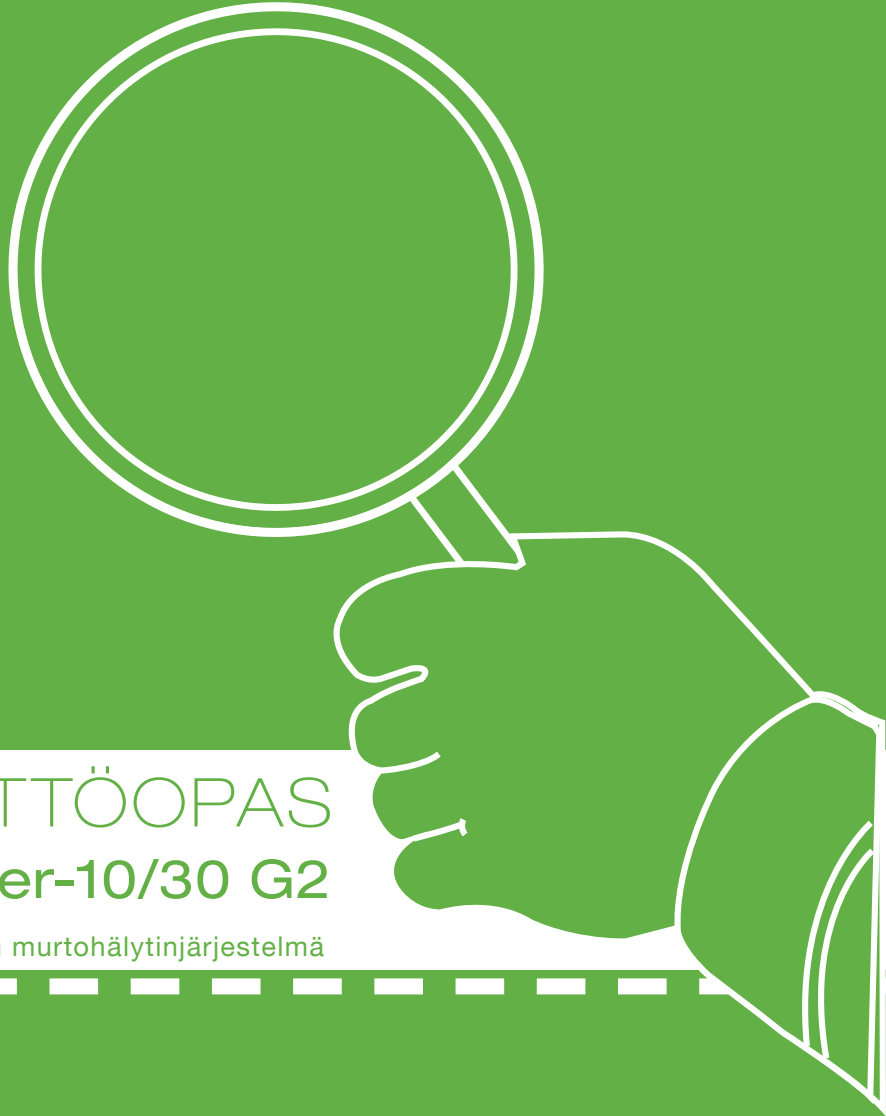

# PIKAKÄYTTÖOPAS

## PowerMaster-10/30 G2

Täysin valvottu langaton murtohälytinjärjestelmä



**Visonic**

From Tyco Security Products

[www.visonic.com](http://www.visonic.com)