

GUIDE D'INSTALLATION

K P - 2 5 0 P G 2

Guide d'installation du Clavier



Visonic

De Tyco Security Products

www.visonic.com



Table des matières

1. Introduction.....	3	3.5.2 Procédures de configuration de l'armement/désarmement et entrée/sortie ...	27
2. Installation	3	3.5.3 Configuration de la fonctionnalité de Zones.....	29
2.1 Insertion des piles.....	3	3.5.4 Configuration des alarmes et problèmes	30
2.3 Installation sur bureau	3	3.5.5 Configuration de la fonctionnalité de sirènes.....	32
2.4 Montage mural.....	4	3.5.6 Configuration de l'interface utilisateur sonore et visuelle.....	32
2.5 Câblage de Zone externe/PGM (pour un usage futur)	4	3.5.7 Configuration du brouillage et de la supervision (appareil manquant)	34
2.6 Enregistrement du premier clavier KP-250 PG2 dans la centrale PowerMaster-33 G2	5	3.5.8 Configuration de fonctionnalités diverses	33
2.7 Configuration des paramètres du système KP-250 PG2.....	6	3.6 Communication.....	36
3. Programmation.....	9	3.6.1 Consignes générales – Diagramme et options du menu "Communication".....	36
3.1 Consignes générales	9	3.6.2 Configuration de la connexion RTC (ligne téléphonique terrestre).....	40
3.1.1 Navigation.....	9	3.6.3 Configuration de la connexion GSM-GPRS (IP) – SMS cellulaire.....	41
3.1.2 Sons d'utilisation/configuration.....	9	3.6.4 Configuration de l'envoi de messages d'événement aux centres de télésurveillance	43
3.2 Accès au "Mode Installateur" et sélection d'une option de menu	10	3.6.5 Configuration de l'envoi des événements aux utilisateurs privés	49
3.2.1 Accès au "Mode Installateur" si "Autoris.Util" est activé.....	11	3.6.6 Configuration des PIR Cameras pour la vérification des alarmes visuelles	50
3.2.2 Sélection d'options.....	11	3.6.7 Configuration des droits d'accès de programmation à distance par téléchargement	51
3.2.3 Sortie du Mode Installateur	11	3.6.8 IP BROADBAND.....	53
3.3 Paramétrage des codes installateur	11	3.7 Sortie PGM.....	54
3.3.1 Codes Installateur et Installateur maître identiques	13	3.7.1 Consignes générales	54
3.4 Zones / Périphériques.....	13	3.7.2 États du collecteur ouvert	54
3.4.1 Consignes générales et options du menu Zones/Périef.....	13	3.7.3 Configuration de la sortie PGM.....	54
3.4.2 Ajout de nouveaux appareils sans fil ou détecteurs filaires.....	14	3.7.4 Connexion du module PGM-5	56
3.4.3 Suppression d'un appareil.....	20	3.7.5 Configuration de la durée des journées	56
3.4.4 Modification ou vérification d'un appareil	20	3.8 Noms personnalisables	57
3.4.5 Remplacement d'un périphérique	21	3.8.1 Noms de zone personnalisés	57
3.4.6 Configuration du Mode Test d'immersion	22	3.8.2 Enregistrement de message.....	59
3.4.7 Définition des valeurs par défaut pour les paramètres du périphérique	23	3.8.3 Micro/HP déporté.....	60
3.4.8 Mise à jour d'appareils après sortie du Mode Installateur	24	3.9 Diagnostics.....	61
3.4.9 Écran du système KP-250 PG2 lorsque la centrale PowerMaster est active	24	3.9.1 Consignes générales – Diagramme et options du menu "Diagnostics"	61
3.5 Centrale.....	25	3.9.2 Test des appareils sans fil	63
3.5.1 Consignes générales – Diagramme et options du menu "Centrale"	25	3.9.3 Test du module GSM	65
		3.9.4 Test du numéro SIM	66
		3.9.5 Test du module IP ADSL PowerLink... ..	66

3.10 Paramètres utilisateur	67	4.2 Réalisation d'un test périodique	70
3.11 Programmation usine	67	5. Maintenance des défauts systèmes	75
3.12 Numéro de série	68	6. Lecture du journal des événements.....	78
3.13 Partitionnement.....	69	ANNEXE A : Spécifications	80
3.13.1 Consignes générales – Menu		ANNEXE B : Utilisation des partitions	81
"Partitionnement"	69	B1. Interface utilisateur et fonctionnement.....	81
3.13.2 Activation/désactivation de partitions	69	B2. Zones communes.....	81
4. Tests de marches périodiques via le code		ANNEXE C : Glossaire.....	83
installateur	70	ANNEXE D : Conformité aux normes.....	86
4.1 Consignes générales	70		

1. Introduction

Le KP-250 PG2 est un clavier à touches sans fil bidirectionnel doté de la technologie radio PowerG et d'un afficheur digital alphanumérique avec icons. Il peut être associé avec les centrales PowerMaster-10 G2 / PowerMaster-30 G2 / PowerMaster-33 G2 (version 18 et plus). Les centrales PowerMaster-10 G2 / PowerMaster-30 G2 / PowerMaster-33 G2 sont des systèmes d'alarme sans fil extrêmement avancées produites par Visonic Ltd. Elles peuvent enregistrer jusqu'à 10 claviers KP-250 PG2.

2. Installation

Avant d'effectuer l'une des procédures d'installation ci-dessous, retirez l'unité de son support en la faisant coulisser vers le haut.

2.1 Insertion des piles

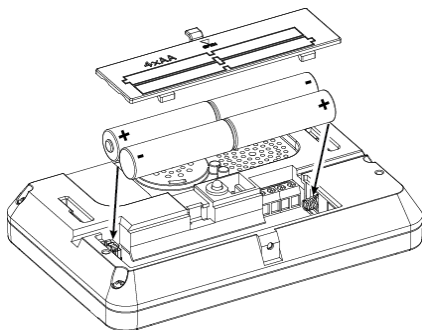

Figure 1 : installations des piles

Ouvrez le cache des piles et insérez les 4 piles selon l'illustration.

ATTENTION !

Il y a un risque d'explosion si les piles ne sont pas remplacées par le type voulu. Respectez les instructions du fabricant pour mettre les piles au rebut.

2.2 Installation sur bureau

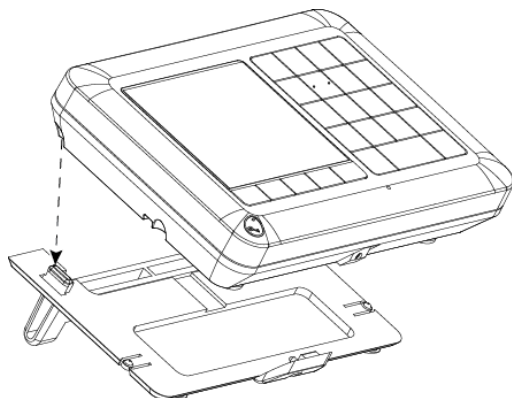

Figure 2 : installation sur le bureau

Alignez les deux fentes de l'appareil sur les deux ergots du support (1 seul apparaît sur la Figure 2), puis faites glisser l'appareil vers le bas sur le support.

2. Installation

2.3 Montage mural

Le système KP-250 PG2 se monte comme indiqué sur l'illustration suivante.

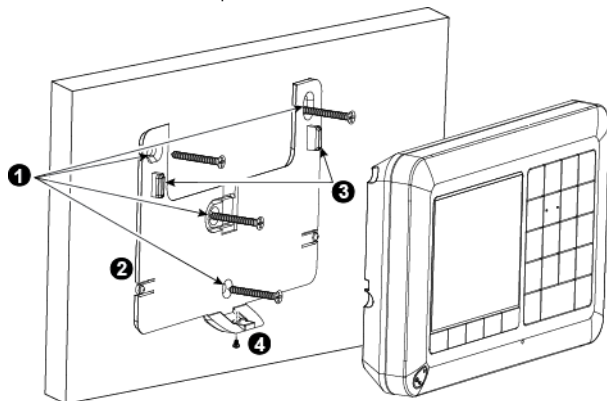

1. Percez 4 trous de montage

2. Positionnez le support et fixez-le avec 4 vis

3. Alignez les deux fentes du dispositif sur les deux ergots du support, puis faites glisser le dispositif vers le bas sur le support.

4. Fixez le dispositif avec la vis

Figure 3 : montage mural

2.4 Câblage de Zone externe/PGM (pour un usage futur)

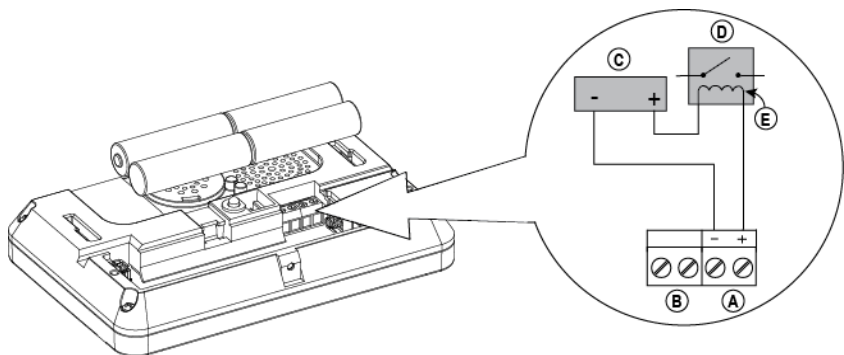

A. Bornier PGM

B. Bornier E.O.L

C. Alimentation externe 5 VCC – 20 VCC

D. Relais





E. Courant maximal autorisé : 100mA

Figure 4 : connecteur externe

2.5 Enregistrement du clavier KP-250 PG2 dans la centrale PowerMaster-10/30 G2

Remarque : pour connaître la procédure d'enregistrement dans la centrale PowerMaster-33 G2, consultez le Guide d'installation PowerMaster-33 G2, section 4.2.

Consultez la section 5.4 du Guide d'installation PowerMaster-10/30 G2 et suivez la procédure indiquée sous l'option "02:ZONES/PERIF" du menu Installateur. La procédure est décomposée dans le tableau ci-dessous.

Étape	Action	Affichage LCD
1	Entrer dans le Mode Installateur de la centrale PowerMaster et sélectionner "02:ZONES/PERIF."	02:ZONES/PERIF 
2	Sélectionner l'option "AJOUT NOUV PERIF" Voir remarque	AJOUT NOUV PERIF 
		↓ MODIF PERIF
3	Enregistrer l'appareil en appuyant sur le bouton * (AUX) pendant environ 5 secondes jusqu'à ce que le voyant s'allume, puis relâcher le bouton ou saisir le code d'identification à 7 chiffres indiqué sur l'autocollant apposé à l'arrière de l'appareil	ENREGIS.MAINT ou 
		ENTR NO ID: XXX-XXXX
		L'indication [PERIF ENREGISTRE] s'affiche brièvement sur l'écran avant d'être remplacée par les informations de l'étiquette
4	Choisir le code à entrer au clavier	APPAR.ENREGISTR 
		K02:Clavier ACL 
		No. ID 375-1813
5	Configurer les paramètres de l'appareil	K02.PARAM. APP.
6	Configurer le clavier	Voir section 2.7

 signifie faire défiler  et sélectionner 

Remarque : si le KP-250 PG2 est déjà enregistré vous pouvez en configurer les paramètres via l'option "Modif. appareil". Voir l'étape 2.



2. Installation



2.6 Enregistrement du premier clavier KP-250 PG2 dans la centrale PowerMaster-33 G2

Le PowerMaster-33 PG2 est conçu pour fonctionner à distance avec le clavier KP-250 PG2 installé à n'importe quel endroit dans des locaux protégés.

Le premier clavier est toujours enregistré en tant que Clavier n°1.

Remarque : La procédure d'enregistrement décrite ci-dessous est applicable pour l'enregistrement du premier clavier KP-250 PG2 uniquement. L'enregistrement des autres claviers se fait par l'intermédiaire du premier clavier KP-250 PG2 enregistré (pour des informations complémentaires, voir Section 3.4.2).

Etape	Action						
1	<p>Appuyez sur le bouton "ENRG" (situé à l'intérieur de l'unité avant de la centrale du PowerMaster-33 PG2 – voir Schéma 3.1 du Guide d'installation du PowerMaster-33 PG2) pendant 2 secondes. S'il n'existe aucun clavier dans le premier emplacement, le voyant "ENRG" du PowerMaster-33 PG2 clignotera lentement pendant une minute (allez à l'étape 3).</p> <p>S'il existe un clavier dans le premier emplacement, le voyant "ENRG" de la centrale PowerMaster-33 PG2 restera allumé pendant 10 secondes (allez à l'étape 2).</p> <p>Remarque: En appuyant sur le bouton "ENRG", vous empêchez le système d'accéder aux menus (Mode installateur, Paramètres d'utilisation et Test périodique).</p>						
2	<p>Appuyez à nouveau sur le bouton "ENRG" pendant la période d'attente (10 secondes). Tout clavier ayant été enregistré en tant que clavier n°1 sera supprimé du système.</p> <p>Le voyant "ENRG" de la centrale PowerMaster-33 PG2 clignotera lentement pendant 1 minute.</p>						
3	<p>Pendant cette période de clignotement lent, maintenez le bouton  du clavier KP-250 PG2 enfoncé pendant 5 à 7 secondes, jusqu'à ce que le voyant  du clavier passe au rouge, puis relâchez¹. Le voyant "ENRG" du PowerMaster-33 PG2 indiquera le résultat de la procédure d'enregistrement.</p> <table><thead><tr><th><u>Voyant "ENRG" du PowerMaster-33 G2</u></th><th><u>Résultat</u></th></tr></thead><tbody><tr><td>Clignote pendant 5 sec.</td><td>Enregistrement réussi du clavier</td></tr><tr><td>Reste allumé pendant 5 sec.</td><td>Type de périphérique incorrect</td></tr></tbody></table>	<u>Voyant "ENRG" du PowerMaster-33 G2</u>	<u>Résultat</u>	Clignote pendant 5 sec.	Enregistrement réussi du clavier	Reste allumé pendant 5 sec.	Type de périphérique incorrect
<u>Voyant "ENRG" du PowerMaster-33 G2</u>	<u>Résultat</u>						
Clignote pendant 5 sec.	Enregistrement réussi du clavier						
Reste allumé pendant 5 sec.	Type de périphérique incorrect						
4	<p>Une fois la procédure d'enregistrement terminée, le clavier est prêt à être utilisé même si le système est armé.</p> <p>Remarque: Si le clavier a été précédemment enregistré, il sera automatiquement réassigné au clavier n°1. Toutefois, tous les paramètres configurés seront supprimés pour laisser place aux paramètres par défaut.</p>						

¹ Si l'unité KP-250 PG2 est alimentée par une pile: appuyez momentanément sur le clavier du KP-250 PG2 pour faire sortir ce dernier du mode veille, puis maintenez le bouton  enfoncé pendant 5 à 7 secondes, jusqu'à ce que le voyant  du clavier passe au rouge, puis relâchez.

2.7 Configuration des paramètres du système KP-250 PG2

Entrez dans le menu principal "**Kxx.PARAM. APP.**" du clavier KP-250 PG2 immédiatement après l'enregistrement ou passez par le menu "**MODIF. APPAREIL**" si vous effectuez l'opération plus tard. Choisissez le numéro du clavier à configurer et suivez les instructions de configuration du clavier KP-250 P-G2. Consultez le Chapitre 7, section A.3 pour une description des boutons à utiliser pour la navigation et le paramétrage.

Option et paramètres par défaut	Instructions de configuration
AUTOPROTECTION Inhibé	<p>Active ou non l'autoprotection.</p> <p>Paramètres de l'option : inhibé, Ts app et capot batterie.</p>
SUPERVISION Valider	<p>Indique si la centrale surveillera les messages de supervision envoyés par le clavier (voir Remarque).</p> <p>Paramètres de l'option : valider ou inhiber.</p> <p>Remarque : toutes les 5 minutes, le clavier lance une session de test de communication avec la centrale (signal Supervision) pour vérifier l'intégrité et la qualité de la liaison radio. Si le clavier n'émet pas de signal de supervision au moins une fois au cours de la période prédéfinie, une alerte "DEF SUPERVISION" est déclenchée. Par conséquent, si vous sortez le clavier des locaux protégés, arrêtez la fonction Supervision pour éviter de déclencher l'alerte.</p>
BIPS ENT./SORTIE off	<p>Définit si le clavier émettra des bips d'avertissement pendant les périodes d'entrée et de sortie. Il est aussi possible de désactiver les bips d'avertissement uniquement lorsque le système est en position de marche "PARTIEL".</p> <p>Paramètres de l'option : on; off et OFF en partiel.</p>
RÉTROCLAIRAGE OFF temp depass	<p>Définit si le rétroéclairage du clavier restera éteint en permanence ou s'allumera en cas de pression sur une touche pour ensuite s'éteindre dans les 10 secondes si aucune autre pression de touche n'est détectée.</p> <p>Paramètres de l'option : on; off et OFF temps dépass.</p>
BIPS DE PANNE off	<p>En cas de problème, le haut-parleur du clavier émet une série de 3 bips courts, une fois par minute. Définit si vous voulez activer ou désactiver ce bip de rappel ou le désactiver seulement la nuit. Les heures "nuit" définies en usine vont généralement de 20h00 à 7h00.</p> <p>Paramètres de l'option : on; off et OFF PD NUITS.</p>
VOLUME HP moyen	<p>Définit le volume sonore.</p> <p>Paramètres de l'option : moyen; maximum et minimum</p>

2. Installation

ECRANT ECONOM Inhiber

Active ou non l'option d'économiseur d'écran.

Paramètres de l'option : **inhiber** et **valider**.

Remarques :

- 1) Lorsque "**ECRANT ECONOM**" est configuré sur "**valider**", une pression sur n'importe quelle touche du système KP-250 PG2 rétablit l'affichage normal de l'écran.
- 2) Lorsque "**ECRANT ECONOM**" est configuré sur "**activer sur code**" dans le menu 03:CENTRALE, toute pression sur l'une des touches du système KP-250 PG2 suivie de la saisie du code utilisateur ou de la présentation d'un badge de proximité sur le lecteur de badge a pour effet de rétablir l'affichage normal (voir section 3.5.6, "Configuration des sons et de l'affichage de l'interface utilisateur"). "**activer sur code**" / "**texte si code**" / "**heure si code**" prévaut sur le paramètre "**inhiber**" / "**valider**" ci-dessus et l'économiseur d'écran s'active.

CONNECTER AC Défaut secteur

Non pris en charge dans cette version:

SIRENE PIEZZO off

Définit si la sirène interne se déclenchera ou restera silencieuse en cas d'alarme.

Paramètres de l'option : **off** et **on**.

BIP SIRENE OFF

Active ou non les bips sirène.

Paramètres de l'option : **OFF** et **ON**.

3. Programmation

3.1 Consignes générales







Ce chapitre explique les options de programmation Installateur du clavier KP-250 PG2 (configuration) et comment personnaliser son fonctionnement pour répondre aux besoins d'utilisation de vos clients.

Le système d'alarme comprend une fonction de partitionnement. Le partitionnement permet de définir trois zones contrôlables indépendamment et dotées de codes utilisateur différents. Une partition peut être armée ou désarmée indépendamment du statut des autres partitions du système.

La fonction de Test d'immersion (mise en quarantaine) permet de tester les zones sélectionnées pendant une période prédéfinie. En mode de Test d'immersion, l'activation d'une zone ne déclenche ni alarme, ni sirène, ni flash. L'activation de la zone est enregistrée dans le journal des événements et n'est pas signalée au centre de télésurveillance. La zone reste en immersion (en quarantaine) jusqu'à ce que la période de test prédéfinie se soit écoulée sans que l'alarme n'ait été activée. La zone sort ensuite automatiquement du mode immersion.





3.1.1 Navigation

Les touches du clavier servent à diverses fonctions durant la programmation. Le tableau ci-dessous décrit en détail la fonction ou l'utilisation de chaque bouton.

Bouton	Définition	Fonction de navigation / paramétrage
	SUIVANT	Pour passer / faire défiler en avant les options de menu suivantes.
	PRECEDENT	Pour retourner / faire défiler en arrière les options de menu.
	OK	Pour sélectionner une option de menu ou pour confirmer un paramètre ou une action .
	Echap	Pour remonter d'un niveau dans le menu ou pour revenir au paramètre précédent .
	Suppr / annul	Pour modifier un champ ou pour revenir à l'écran [<OK> SORTIE] pour quitter la programmation.
		Pavé numérique utilisé pour entrer des données alphanumériques.
	Sélection de partition	Pour modifier le statut des partitions lors de la programmation des codes utilisateur

3.1.2 Sons d'utilisation/configuration

Lors de l'utilisation/configuration du clavier, vous entendrez les sons suivants :

Son	Définition
	Un seul bip, émis lors de la pression sur une touche
	Deux bips indiquent le retour automatique au fonctionnement normal (temps dépassé).
	Trois bips indiquent un défaut
	Son gai (---), indique que l'opération effectuée a réussi.
	Son triste (—), indique que l'opération effectuée a échoué, ou une mauvaise manipulation.





Vous pouvez contrôler le niveau sonore des bips en appuyant sur la touche 1 du clavier pour monter le volume ou en appuyant sur la touche 4 pour baisser le volume.

3. Programmation

3.2 Accès au "Mode Installateur" et sélection d'une option de menu

Toutes les options du menu Installateur sont accessibles via le "**Mode Installateur**" du clavier KP-250 PG2, l'une des principales options du menu système. L'affichage du clavier est organisé sur deux lignes.

Pour accéder au "**Mode Installateur**" et sélectionner une option du Menu Installateur, procédez comme suit :

Étape 1	Étape 2	Étape 3	
Sélectionner l'option "MODE INSTALLATEUR"	Saisir le Code installateur	Sélectionner l'option " Menu Installateur "	
 HH:MM PRET  MODE INSTALLATEUR 	SAISIR CODE : ■	 01:CODES INST 3.3 02.ZONES/PERIF 3.4 03:CENTRALE 3.5 04:COMMUNICATION 3.6 05:SORTIES 3.7 06:NOMS PERSO 3.8 07:DIAGNOSTICS 3.9 08:CONF UTIL 3.10 09:PROG USINE 3.11 10:NUMERO SERIE 3.12 12.PARTITIONNEMENT 3.13 Valider <OK> PR QUITTER	Voir
Si le " Mode Installateur " n'apparaît pas, voir la section 3.2.1			

① ① – Accès au menu "Mode Installateur"

- [1] Le "**Mode Installateur**" est accessible uniquement lorsque le système est désarmé. La procédure décrite fait référence au cas où "**Autoris util**" n'est pas requis. Si "**Autoris util**" est requis, sélectionnez l'option "**Conf util**" et demandez à l'utilisateur maître de saisir son code, puis faites défiler le menu "**Conf util**" et sélectionnez l'option "**Mode Installateur**" (dernière option du menu). Passez à l'Étape 2.
- [2] Si vous n'avez pas encore modifié votre Code Installateur, utilisez les paramètres par défaut : 8888 pour l'installateur et 9999 pour l'installateur maître.
Si vous saisissez un code installateur incorrect 5 fois, le clavier sera automatiquement désactivé pendant une période prédéfinie et le message **MOT DE PASSE INCORRECT** s'affichera.
- [3] Vous êtes à présent dans le "**Menu Installateur**". Faites défiler et sélectionnez le menu souhaité et consultez la section correspondante du guide (indiquée dans la partie droite de chaque option).

3.2.1 Accès au "Mode Installateur" si "Autoris.Util" est activé

Les réglementations de certains pays peuvent exiger des **droits utilisateur** pour modifier la configuration de la centrale. Pour se conformer à ces réglementations, l'option "**Mode Installateur**" est uniquement accessible par le biais du menu "**Conf util**". L'utilisateur maître doit commencer par entrer dans le menu "**Conf util**" puis faire défiler jusqu'à ce que l'option "**Mode Installateur**" apparaisse. Le programme d'installation s'affiche alors comme indiqué dans le tableau ci-dessous (voir également ① [1] de l'Étape 1 ci-dessus).

Pour configurer la centrale en fonction des **droits utilisateur**, consultez l'option #91 "**Autoris.Util**" de la section 3.5.8.

3.2.2 Sélection d'options



① ① – Sélection d'une option dans un menu

Exemple : pour sélectionner une option dans le menu "COMMUNICATION" :

- [1] Accédez au **Menu Installateur** et sélectionnez l'option "**04.COMMUNICATION**" (voir section 3.2).
- [2] Sélectionnez l'option de sous-menu souhaitée, par exemple : "**3: REPORT TELESUR**".
- [3] Sélectionnez le paramètre à configurer, par exemple : "**11:COMPTE BAIE1**".
- [4] Pour continuer, passez à la section correspondant à l'option de sous-menu sélectionnée, par exemple la section 3.6.4 pour le menu "**3: REPORT TELESUR**" et recherchez le sous-menu que vous souhaitez configurer (par exemple "**11: COMPTE BAIE 1**"). Une fois le paramètre sélectionné configuré, l'écran retourne à l'étape 3.



Pour modifier la configuration de l'option sélectionnée :

Lorsque vous accédez à l'option sélectionnée, l'écran identifie le **paramètre** par défaut (ou le précédent paramètre sélectionné) par **■**.



Pour modifier la configuration, faites défiler  le menu "Options", sélectionnez le paramètre souhaité et appuyez sur  pour confirmer. Une fois l'opération terminée, l'écran retourne à l'Étape 3.

3.2.3 Sortie du Mode Installateur

Pour quitter le Mode Installateur, procédez comme suit :

Étape 1	①	Étape 2	①	Étape 3	①
	[1]		[2]		[3]
N'importe quel écran	 ou 	<OK> PR QUITTER		HH:MM PRET	

① ① – Sortie du Mode Installateur

- [1] Pour quitter le "**MODE INSTALLATEUR**", remontez dans le menu en appuyant de manière répétée sur la touche , jusqu'à ce que l'écran indique "<OK> PR QUITTER", ou mieux encore, appuyez une fois sur la touche  pour revenir immédiatement à l'écran de sortie "<OK> PR QUITTER".
- [2] Lorsque l'écran indique "<OK> POUR QUITTER", appuyez sur .
- [3] Le système quitte le menu "**MODE INSTALLATEUR**", retourne en état désarmé normal et affiche PRET.

3.3 Paramétrage des codes installateur

Le système d'alarme fournit deux niveaux de droits d'installation associés à des codes installateur distincts, comme suit :

- **Installateur maître** : autorisé à accéder à toutes les options du menu et du sous-menu Installateur. Le code par défaut est : 9999 (*).
- **Installateur** : autorisé à accéder à la plupart des options du menu et du sous-menu Installateur. Le code par défaut est 8888 (*).
- **Code Intervenant** : permet à un intervenant autorisé de seulement mettre en marche totale / désarmer le système depuis la centrale. Le code par défaut est 0000 (*).

3. Programmation











Les actions suivantes ne peuvent être effectuées qu'avec le **code Installateur maître**:

- Modification du code Installateur maître.
- Définition de paramètres de communication spécifiques – voir **"3:REPORT TELESUR"** dans les sections 3.6.1 et 3.6.4.
- Redéfinition des paramètres par défaut du KP-250 PG2, voir **"09:PROG USINE"** dans la section 3.11.

Remarque : la fonction **Code Installateur maître** n'est pas présente sur tous les systèmes. Si elle n'est pas présente, l'Installateur peut alors accéder aux mêmes options de menu et de sous-menu que l'Installateur maître.

(*) Les codes par défaut sont faits pour être utilisés une seule fois, lors de l'accès initial. Vous devez ensuite les remplacer par un code secret connu uniquement de vous.

Pour modifier vos Codes installateur ou Installateur maître, procédez comme suit :

Étape 1	Étape 2	Étape 3
Sélectionnez "01:CODES INST" [1]	Sélectionnez Installateur maître , code Installateur ou code Intervention [2]	Saisissez un NOUVEAU code Installateur maître , Installateur ou Intervention [3]
		
MODE INSTALLATEUR	NV CODE MAITRE 9999 	NV CODE MAITRE 9999 
SAISIR CODE : ■	↓ ou	↓ ou
↓	NV CODE INSTAL 8888 	NV CODE INSTAL 8888 
↓	↓ ou	↓ ou
01:CODES INST 	NV CODE INTRVNTN 0000 	NV CODE INTRVNTN 0000 
Étape 4		
↶ à l'Étape 2		

① ① – Paramétrage des codes installateur

- [1] Accédez au **Menu Installateur** et sélectionnez l'option **"01:CODES INST"** (voir section 3.2).
- [2] Sélectionnez le **"NOUVEAU CODE MAITRE"**, **"NOUVEAU CODE INST."** ou **"NV CODE INTRVNTN"**. Certaines centrales peuvent ne proposer que les options Code Installateur et Nouveau code inverntrn.
- [3] Saisissez le nouveau code à 4 chiffres à l'emplacement du curseur clignotant et appuyez sur 

Remarque :

Le code "0000" n'est pas valide pour Installateur maître ou Installateur.
L'insertion du code "0000" pour l'Installateur supprimera le Code installateur.

Avertissement ! Utilisez toujours des codes différents pour l'Installateur maître, l'Installateur et les Utilisateurs.

Si le Code installateur maître est identique au Code installateur, la centrale ne pourra pas reconnaître l'Installateur maître. Dans ce cas, vous devez modifier le Code installateur. Ceci aura pour effet de revalider le code Installateur maître.

3.3.1 Codes Installateur et Installateur maître identiques

Dans un système à deux codes installateur, un installateur non maître peut modifier par inadvertance son Code installateur et qu'il soit alors identique au Code installateur maître. Dans ce cas, la centrale autorisera la modification afin d'empêcher l'installateur non maître d'identifier le Code installateur maître. La fois suivante que l'Installateur maître entrera en Mode installateur, il sera considéré en tant qu'Installateur, et non en tant qu'Installateur maître. Pour résoudre ce problème, il devra alors utiliser une des solutions suivantes :

- Accéder à la centrale à l'aide du logiciel Remote Programmer PC et remplacer le Code installateur maître par un autre code différent de celui de l'Installateur.
1. Remplacer le Code installateur par un code temporaire, 2. quitter le Mode installateur, 3. entrer de nouveau en Mode installateur en utilisant le code Installateur maître (qui sera lors accepté), 4. remplacer le code Installateur maître par un code différent, 5, modifier de nouveau le Code installateur non maître (autrement dit, annuler le code temporaire) de façon que l'Installateur non maître puisse continuer d'accéder au système.

3.4 Zones / Périphériques

3.4.1 Consignes générales et options du menu Zones/Périm

Le menu ZONES/PERIF permet d'ajouter de nouveaux appareils au système, de les configurer et de les supprimer, si nécessaire.

Pour sélectionner une option, suivez les instructions ci-dessous. Des informations et consignes supplémentaires sont fournies dans la section 3.2.





Option	Utilisation	Section
AJOUT NOUV PERIF	À utiliser pour enregistrer et configurer le fonctionnement de l'appareil en fonction de vos préférences et d'éventuels détecteurs afin de définir également le nom de leur zone (emplacement), le type de zone et le fonctionnement du carillon.	3.4.2
SUPP PERIF	À utiliser pour supprimer des appareils du système et réinitialiser leur configuration.	3.4.3
MODIF PERIF	À utiliser pour vérifier et/ou modifier la configuration de l'appareil.	3.4.4
REPLACE PERIF	À utiliser pour remplacer des appareils défectueux par configuration automatique du nouvel appareil.	3.4.5
AJOUT TEST IMMER	À utiliser pour activer le test de mise en quarantaine d'une zone.	3.4.6
DEF PARAM DEFAULT	A utiliser pour personnaliser selon vos préférences les paramètres à enregistrer par défaut pour chaque nouveau type de périphérique.	3.4.7

3. Programmation

3.4.2 Ajout de nouveaux appareils sans fil ou détecteurs filaires

Partie A – Enregistrement

Pour enregistrer et configurer un appareil, suivez les instructions du tableau ci-dessous

Étape 1	①	Étape 2	①
Sélectionner l'option "AJOUT NOUV PERIF".	[1]	Enregistrer l'appareil ou saisir son ID	[2]
 AJOUT NOUV PERIF OK		ENREGIS.MAINT ou ENTR ID:xxx-xxxx OK Appuyer sur la touche d'enregistrement ou saisir l'ID de l'appareil ou saisir 050-0001 pour les détecteurs filaires. Consulter les instructions détaillées ci-dessous	
Étape 3	①	Étape 4	①
Sélectionnez un numéro de Zone	[3]	Configurer les paramètres Zone et périphérique	[4]
 APPAR.ENREGISTR No. ID 100-1254 OK  APPAR.ENREGISTR Z02:Sens. contact		Continuer avec le 2 ^{ème} schéma de la Partie B ci-dessous OK	



① – Ajout de nouveaux appareils

- [1] Accédez à "MODE INSTALLATEUR", sélectionnez "02:ZONES/PERIF" (voir section 3.2) puis sélectionnez "AJOUT NOUV APPAR".

En raison du chiffrement, les périphériques PowerG (notamment les télécommandes) ne peuvent pas être utilisés sur plusieurs systèmes à la fois. Pensez à vérifier la compatibilité entre la centrale et les appareils.

- [2] Voir ci-dessous, l'enregistrement à l'aide des touches ou de l'ID de l'appareil. Si l'enregistrement réussit, l'écran indique "APPAR. ENREGISTR" (ou "ID ACCEPTE"), puis affiche des informations détaillées sur l'appareil – voir [3]. Toutefois, si l'enregistrement échoue, l'écran indique le motif de l'échec, par exemple: "DEJA APPRIS" ou "MEMOIRE PLEINE".

Si le dispositif enregistré est adapté pour fonctionner en tant qu'autre appareil reconnu par la centrale, l'écran indique alors "GERER COMME <OK>".

- [3] L'écran affiche les détails du périphérique ainsi que le premier numéro de Zone disponible par exemple : "Z01:PERIF IR > ID No. 120-1254" (ou "K01:TLCMND / S01:Sirène etc., en fonction du type de périphérique enregistré).
Des détecteurs sans fil et filaires peuvent être enregistrés dans n'importe quel numéro de zone. Pour modifier le numéro de zone, appuyez sur la touche  ou saisissez le numéro de la zone et appuyez sur  pour confirmer.
- [4] Passez à la Partie B pour configurer l'appareil – voir schéma ci-dessous

Comment vérifier la compatibilité centrale ↔ appareils

Chaque appareil PowerG comporte une étiquette indiquant l'ID client à 7 caractères, au format : FFF-M:DDD, (par exemple, 868-0:012), FFF étant la bande de fréquences et M:DDD le code de variante.

Pour être sûr d'utiliser des appareils PowerG compatibles, assurez-vous qu'ils aient la bande de fréquences (FFF) et le même code de variante (M). Le DDD peut être ignoré si la centrale indique "ANY" pour DDD.

Enregistrement à l'aide de l'ID de l'appareil

L'ID d'appareil à 7 chiffres peut servir à enregistrer un appareil localement dans la centrale ou à distance à l'aide du logiciel Remote Programmer PC. L'enregistrement à l'aide de l'ID d'appareil s'effectue en deux étapes.

Au cours de la 1^{ère} étape, enregistrez les ID des appareils dans la centrale et terminez leur configuration. Cette opération peut être effectuée à distance à l'aide du logiciel Remote Programmer PC. Au terme de la 1^{ère} étape, la centrale PowerMaster attend que l'appareil apparaisse sur le réseau pour terminer l'enregistrement.

Au cours de la 2^{ème} étape, l'enregistrement est terminé lorsque la centrale est remise en fonctionnement normal, c'est-à-dire en insérant les piles dans l'appareil ou en appuyant sur le bouton d'autoprotection ou d'enregistrement. Cette procédure est très utile pour ajouter des appareils aux systèmes en place sans avoir à fournir le Code installateur aux techniciens ou à autoriser l'accès aux menus de programmation.

Rappe! Le système indiquera un problème "COMM NON ETBLI" jusqu'à ce que la 2^{ème} étape soit achevée pour tous les appareils enregistrés.

***Remarque :** Le Test d'immersion des zones préenregistrées ne peut être activé que lorsque la zone est totalement enregistrée.*

Enregistrement à l'aide du bouton d'Enregistrement

La centrale est en mode Enregistrement (étape #2 ci-dessus) et l'appareil est enregistré à l'aide du bouton Enregistrer (consultez les informations des Instructions d'installation de l'appareil, ouvrez l'appareil et identifiez le **bouton Enregistrer**). Pour les télécommandes et claviers, utilisez le bouton **AUX '*'**. Pour les détecteurs de gaz, **insérez la pile**.











Appuyez sur le bouton Enregistrement pendant 2 à 5 secondes jusqu'à ce que le voyant s'éclaire de manière fixe puis relâchez-le. Le voyant s'éteint ou continue de briller encore pendant quelques secondes jusqu'à ce que l'enregistrement soit terminé. Si l'enregistrement réussit, le système KP-250 PG2 émet le "son gai" et l'écran indique momentanément "APPR. ENREGISTR" avant d'afficher les détails de l'appareil.

Enregistrement de détecteurs filaires

Pour enregistrer un **détecteur filaire** dans la zone câblée, saisissez l'ID : 050-0001 ou 050-0002.

3. Programmation

Partie B – Configuration

Étape 1	Étape 2	Étape 3
Entrer dans le menu Emplacement [1]	Sélectionner l'emplacement [2]	Entrer le Type zone [3]
 → Z10:EMPLACEMENT Personnalise 13 OK	 → Z10:EMPLACEMENT Salle a manger ■ OK ↓ Z10:EMPLACEMENT Personnalise 5	 → Z10:TYPE ZONE 5: Intérieure OK
Étape 4	Étape 5	Étape 6
Sélectionner le Type zone [4] <i>(voir liste plus loin dans le document)</i>	Entrer dans le menu Carillon [5]	Sélectionner l'option Carillon [6]
 → Z10:TYPE ZONE 5: Intérieure ■ OK ↓ Z10:TYPE ZONE 7.Route perim ■	 → Z10:CONF. CARILL. carillon OFF OK	 → Z10:CONF. CARILL. carillon OFF ■ OK ↓ Z10:CONF. CARILL. melod carillon ■
Étape 7	Étape 8	Étape 9
Entrer dans le menu Partitions [7]	Sélectionner les options Partition [8]	Entrer dans le menu Param.App. [9]
 → Z10:PARTITIONS OK	 → Z10:PARTITIONS 1 ■ 2 ■ 3 ■ OK	 → Z10:PARAM. APP. OK
Étape 10		Étape 11
Configurer les paramètres de l'appareil [10]		Continuer ou terminer
 → Consulter la fiche de données de l'appareil dans les Instructions d'installation pour connaître les consignes de configuration spécifiques.		Pour poursuivre, voir ⓘ [11]

ⓘ ⓘ – Configuration de nouveaux appareils

Paramétrage (du nom) de l'emplacement :

- [1] Pour vérifier ou modifier (le nom de) l'**Emplacement**, appuyez sur le bouton **ⓘ OK** ou faites défiler jusqu'à l'option suivante.
Remarque : la valeur par défaut de l'emplacement apparaît sur la deuxième ligne de l'écran du clavier.
- [2] Pour modifier le nom de l'Emplacement, entrez dans le menu et sélectionnez le nom dans la "**Liste des emplacements**" située dessous. Vous pouvez affecter des noms personnalisés supplémentaires à l'aide de l'option "**06.NOMS PERSO**" du menu Installateur. Voir section 3.8.

① ① – Configuration de nouveaux appareils

Paramètre Type zone :

[3] Pour vérifier ou modifier le paramètre **Type zone**, appuyez sur le bouton  **OK** ou faites défiler jusqu'à l'option suivante.

[4] Le type de zone détermine la façon dont le système gère les signaux envoyés depuis l'appareil. Appuyez sur  **OK** et sélectionnez un type de zone adapté. La liste des **Types de zones** disponibles et l'explication de chaque type de zone sont indiquées plus loin.

Remarques :

1) pour aller plus vite, vous pouvez aussi saisir le numéro à deux chiffres du **Type zone**, qui vous conduit directement à son menu.

2) La valeur par défaut du Type de zone apparaît sur la deuxième ligne de l'écran du clavier.

Paramétrage du carillon :

[5] Par défaut, toutes les zones sont paramétrées sur **Carillon OFF**. Pour configurer l'appareil de manière à ce que la centrale (désarmée) émette un **Carillon** lorsqu'elle est déclenchée, appuyez sur le bouton  **OK**, sinon, passez à l'option suivante.

[6] Choisissez entre "**Carillon OFF**", "**melod-carillon**" et "**caril. nom zone**". Si vous sélectionnez "melod carillon", la centrale émet un carillon lorsque le détecteur est déclenché. Le carillon fonctionne en mode Désarmé uniquement. Si "caril. nom zone" est sélectionné, la centrale émet le nom de la zone lorsque le détecteur est déclenché. Le carillon fonctionne en mode Désarmé uniquement.

Remarque : la valeur par défaut du Carillon apparaît sur la deuxième ligne de l'écran du clavier.

Paramétrage des partitions :

Remarque : le menu "PARTITIONS" apparaît uniquement si Partitions est activé dans KP-250 PG2 (voir section 3.13).

[7] Lorsque vous entrez dans le menu, l'écran indique la Partition sélectionnée par défaut (marquée par ).

[8] Utilisez les touches du clavier    pour affecter des partitions à l'appareil.

Configuration de l'appareil :

[9] Pour vérifier ou modifier la **Configuration de l'appareil (paramètres)**, appuyez sur la touche  **OK** ou faites défiler jusqu'à l'option suivante – voir ① [11].

[10] Pour configurer les paramètres de l'appareil, consultez sa fiche de données dans les Instructions d'installation. Les valeurs par défaut des paramètres de l'appareil peuvent également être configurées, comme expliqué dans la section 3.4.7.

[11] Une fois l'appareil configuré, l'assistant ouvre le menu "**Etape suivante**" proposant les 3 options suivantes :
 "**PROCH périf**" pour enregistrer l'appareil suivant.
 "**MODIF même périf**" retourne à l'Étape 1 (c'est-à-dire à "**EMPLACEMENT**") pour vous permettre d'apporter des modifications supplémentaires à l'appareil, si nécessaire.
 "**SORTIR de enrg**" quitte la procédure d'enregistrement et retourne à l'Étape 1 pour vous ramener au menu "**AJOUT NOUV PERIF**".

3. Programmation

Liste des emplacements

N°	Nom emplacement	N°	Nom emplacement	N°	Nom emplacement	N°	Nom emplacement
01	Grenier	09	Rez de chaussee	17	Salon	25	Sdb principale*
02	Porte-Arriere	10	Urgence	18	Bureau	26	Chambre princip*
03	Sous-sol	11	Incendie	19	Etage	27	Personnalise 1*
04	Salle de bain	12	Porte d'entree	20	Arrière cuisine	28	Personnalise 2*
05	Chambre	13	Garage	21	Cour	29	Personnalise 3*
06	Chambre enfant	14	Hall d'entree	22	Salle a manger*	30	Personnalise 4*
07	Couloir	15	Cuisine	23	Porte de garage*	31	Personnalise 5*
08	Salle de jeux	16	Buanderie	24	Chambre d'amis*		

PowerMaster-10 G2 : tous les noms de lieux peuvent être personnalisés via le menu "06:NOMS PERSON" (voir section 3.8)

* **PowerMaster-30 G2 / PowerMaster-33 G2** : peut-être personnalisé via le menu "06:NOMS PERSON" (voir section 3.8)









Liste des Types de zones

N° et type zone	Description
Zxx: TYPE ZONE 1.Tmp entr/sort 1	Dans cette zone, la temporisation de sortie commence lorsque l'utilisateur arme le système, et la temporisation d'entrée lorsque le système est déjà armé. Pour configurer le Tmp entr/sort 1, voir les sections 3.5.1 & 3.5.2 – Menu Installateur "03.CENTRALE", options 01 et 03. (*)
Zxx: TYPE ZONE 2.Tmp entr/sort 2	Comme pour Tmp entr/sort 1 mais avec une temporisation de sortie différente. Parfois utilisé pour les entrées proches de la centrale. Pour configurer les temporisations de sortie et d'entrée 2, voir les sections 3.5.1 & 3.5.2 – Menu Installateur "03.CENTRALE" options 02 et 03. (*)
Zxx: TYPE ZONE 3.Tmp partiel	Utilisé pour les contacts porte/fenêtre et les détecteurs de mouvement qui protègent les portes d'entrées des zones de vie intérieures dans lesquelles vous voulez pouvoir vous déplacer librement lorsque le système est armé sur PARTIEL. Fonctionne comme zone "temporisée" lorsque le système est armé sur PARTIEL et comme zone "Route perim" lorsque le système est armé sur TOTAL.
Zxx: TYPE ZONE 4. Intérieur entree	Comme la zone "Intérieur" mais ignorée temporairement par le système d'alarme pendant les temporisations d'entrée/sortie. Utilisé habituellement pour les détecteurs qui protègent le chemin entre la porte d'entrée et la centrale.
Zxx: TYPE ZONE 5.Inter	Ce type de zone génère une alarme uniquement lorsque le système est armé sur TOTAL, pas lorsqu'il est armé sur PARTIEL. Utilisé pour les détecteurs dans les espaces intérieurs des locaux devant être protégés lorsqu'il n'y a personne à l'intérieur.
Zxx: TYPE ZONE 6. Perimetrique	Ce type de zone génère une alarme lorsque le système est armé sur TOTAL et PARTIEL. Utilisé pour tous les détecteurs qui protègent le périmètre des locaux.



N° et type zone	Description
Zxx: TYPE ZONE 7. Perim entree	Comme la zone "Périmètre" mais ignorée temporairement par le système d'alarme pendant les temporisations d'entrée/sortie. Utilisé habituellement pour les détecteurs qui protègent le chemin entre la porte d'entrée et la centrale.
Zxx: TYPE ZONE 8. 24h silenc	Ce type de zone est actif 24 heures, même si le système est DESARME. Il sert à signaler les événements d'alarme des détecteurs ou boutons activés manuellement au centre de télésurveillance ou téléphones privés (tels que programmés) sans activation des sirènes.
Zxx: TYPE ZONE 9. 24h audible	Comme la zone 24 heures silenc, mais émet aussi une sirène d'alerte.
Zxx: TYPE ZONE 10.Urgence	Ce type de zone est actif 24 heures, même si le système est DESARME. Il sert à signaler une urgence et à déclencher un Appel d'urgence aux centres de télésurveillance ou téléphones privés (selon la programmation).
Zxx: TYPE ZONE 11.Zone clé	Une Zone clé est utilisée pour contrôler l'armement et le désarmement du système au moyen d'un système filaire externe ou d'un interrupteur à clé simple relié au boîtier filaire de la centrale permettant l'accès à la zone ou à un boîtier d'entrée filaire d'un appareil PowerG. Remarque : si le boîtier d'entrée filaire de la centrale ou de l'appareil PowerG est fermé, la centrale s'arme. S'il est ouvert, la centrale se désarme – voir le Guide d'installation PowerMaster-10/30 G2, Figure 3.6b (PowerMaster-10 G2) / Figure 4.9b (PowerMaster-30 G2), ou, Guide d'installation PowerMaster-33 G2, Figure 3.8b.
Zxx: TYPE ZONE 12.Non alarm	Cette zone ne crée pas d'alarme et est souvent utilisée pour les applications autres que l'alarme. Par exemple, un détecteur utilisé uniquement pour l'émission d'un carillon.
Zxx: TYPE ZONE 13. Incendie	La zone Incendie est utilisée pour connecter le MC-302E (contact magnétique avec entrée filaire) à un détecteur de fumée filaire.
Zxx: TYPE ZONE 17.Bte clés gard	Une zone Bte clés gard est habituellement connectée à un coffre fort métallique contenant les clés physiques requises pour entrer dans le bâtiment. Lorsqu'une alarme est émise, le coffre fort devient accessible au garde qui peut ouvrir la Bte clés gard, prendre les clés et ouvrir le local sécurisé. La zone Bte clés gard agit comme une zone 24h audible. La zone Bte clés gard émet également une alarme audible interne et externe automatique signalée immédiatement au centre de surveillance (qui ne dépend pas de la Tempo abandon). Remarque : l'ouverture/fermeture de la Bte clés gard provoque l'envoi d'un signal par la PowerMaster au centre de surveillance.
Zxx: TYPE ZONE 18.Exterieur	Zone de pré-alarme pour la partie périphérique extérieure d'un site qui active en cas de détection les sirènes mais n'envoie pas d'informations au PC de télésurveillance. Remarque : le détecteur de la PIR caméra/ PIR camera extérieur ne peut pas être paramétré sur le type de zone Externe.
(*)	Ces types de Zone sont utiles principalement lorsque vous armez et désarmez le système depuis l'intérieur des locaux protégés. Si vous armez et désarmez le système depuis l'extérieur (sans déclencher aucun détecteur), par exemple à l'aide de la télécommande, il est préférable d'utiliser les autres types de zones.

3. Programmation

3.4.3 Suppression d'un appareil







Étape 1	Étape 2	Étape 3
Sélectionner l'option "SUPP PERIF" [1]	Sélectionner le groupe d'appareils concerné [2]	Sélectionner l'appareil exact que vous souhaitez supprimer [3]
 02:ZONES/PERIF ↓ SUPP PERIF 	 DETECT CONTACT ↓ PERIF IR 	 Z01:Délect IR No. ID 120-1254 
Étape 4 Pour supprimer le dispositif : appuyez sur la touche 	Étape 5	
<Suppr> pour supprimer 	→ à l'Étape 2	



① – Suppression d'un appareil

- Entrez dans le menu **Menu Installateur**, sélectionnez l'option "02.ZONES/PERIF" (voir section 3.2) puis sélectionnez l'option "SUPP PERIF".
- Sélectionnez le groupe de l'appareil que vous souhaitez supprimer. Par exemple, "PERIF IR".
- Faites défiler le groupe d'appareils, identifiez (par zone et/ou numéro ID) l'appareil exact que vous souhaitez remplacer, par exemple : "Z01: PERIF IR > No ID 120-1254" et appuyez sur le bouton .
- L'écran vous invite à appuyer sur "<SUPPR> pour supprimer". Pour supprimer l'appareil, appuyez sur le bouton  (OFF).

3.4.4 Modification ou vérification d'un appareil

Pour **Modifier** ou **Vérifier** les paramètres de l'appareil, procédez comme suit :

Étape 1	Étape 2	Étape 3
Sélectionner l'option "MODIF PERIF" [1]	Sélectionner le groupe d'appareils concerné [2]	Sélectionner l'appareil exact à modifier [3]
 02:ZONES/PERIF ↓ MODIF PERIF 	 DETECT CONTACT ↓ PERIF IR 	 Z10:CAM IR No. ID 140-1737 
Étape 4	Étape 5	
Sélectionner le paramètre à modifier [4]	Modifier le paramètre	









	
Z10:EMPLACEMENT	Voir ⓘ [4] Une fois terminé, ➤ pour passer à l'étape 2
Z10:TYPE ZONE	
Z10:CONF. CARILL.	
Z10:PARTITIONS	
Z10:PARAM. APP.	
	

ⓘ	① – Modification ou vérification d'un appareil
[1]	Entrez dans le menu Menu Installateur , sélectionnez l'option " 02.ZONES/PERIF " (voir section 3.2) puis sélectionnez l'option " MODIF PERIF ".
[2]	Sélectionnez le groupe de l'appareil que vous souhaitez vérifier ou modifier. Par exemple, " PERIF IR ".
[3]	Faites défiler le groupe d'appareils, identifiez (par zone et/ou numéro ID) l'appareil exact que vous souhaitez modifier ou vérifier, par exemple : " Z10:Cam IR > No ID 140-1737 ".
[4]	À partir de là, la procédure est la même que pour la configuration effectuée après l'enregistrement de l'appareil. Pour continuer, voir la Section 3.4.2 Partie B. Une fois l'opération terminée, l'écran indique le dispositif suivant de même type (c'est-à-dire "Cam IR").

3.4.5 Remplacement d'un périphérique

Utilisez cette option pour remplacer un appareil défectueux enregistré dans le système avec un autre appareil ayant le même numéro de type (trois premiers chiffres de l'ID, voir section 3.4.2.A) tout en conservant la même configuration que l'appareil original. Il n'est pas nécessaire de supprimer l'appareil défectueux ou de reconfigurer le nouvel appareil. Une fois enregistré, le nouvel appareil sera configuré automatiquement comme l'appareil défectueux (remplacé).

Pour **Remplacer** un périphérique, procédez comme suit :

Étape 1 ⓘ	Étape 2 ⓘ
Sélectionner l'option "REPLACE PERIF" [1]	Sélectionner le groupe d'appareils concerné [2]
	
02:ZONES/PERIF	DETECT CONTACT
↓	↓
REPLACE PERIF 	TELECOMMND 
Étape 3 ⓘ	Étape 4 ⓘ
Sélectionner l'appareil exact à remplacer [3]	Enregistrer le nouvel appareil [4]
	
K03:TLCMND No. ID 300-0307 	ENREGIS.MAINT ou ENTR ID:300-xxxx 

3. Programmation















① ① – Remplacement d'un périphérique

- [1] Entrez dans le menu **Menu Installateur**, sélectionnez l'option "**02.ZONES/PERIF**" (voir section 3.2) puis sélectionnez l'option "**REPLACE PERIF**".
- [2] Sélectionnez le groupe de l'appareil que vous souhaitez remplacer. Par exemple, "**TELECOMM**".
- [3] Faites défiler le groupe d'appareils, identifiez (par zone et/ou numéro ID) l'appareil exact que vous souhaitez remplacer, par exemple : "**K03: Télécomm** > **No ID 300-0307**".
- [4] À partir de là, la procédure est la même que pour l'enregistrement d'un nouvel appareil. Pour continuer, consultez la section 3.4.2 Partie A, Etape 2.
Si vous essayez d'enregistrer un nouvel périphérique de type différent de celui remplacé, le système d'alarme rejettera le nouvel dispositif et l'affichage indiquera "**MAUV. TYPE PERIF**".
Une fois l'opération terminée, l'écran affiche les informations relatives au nouvel périphérique.

3.4.6 Configuration du Mode Test d' immersion

Cette option vous permet de mettre en quarantaine des zones de périphériques.

Pour **Valider** le Test, procédez comme suit :

Étape 1	Étape 2	Étape 7
Sélectionner l'option "AJOUT TEST BURN" [1]	Sélectionner le groupe d'appareils concerné [2]	
 02:ZONES/PERIF ↓ AJOUT TEST IMMER 	 DETECT CONTACT ↓ PERIF IR 	
Étape 3	Étape 4	
Sélectionner numéro zone appareil [3]	Appuyer sur  OK pour faire une sélection	
 Z09:Délect IR No. ID 120-2468 	 Z09:Délect IR Inhiber 	
Étape 5	Étape 6	Étape 7
Sélectionner de valider ou inhiber le Test burn [4]	Confirmer la sélection [5]	
 Z09:Délect IR Inhiber 	 Z09:Délect IR Valider  Z09:Délect IR Valider 	➔ à l'étape 4



- ① ① – *Validation du Mode Test d'immersion*
- [1] Entrez dans le **Menu Installateur**, sélectionnez l'option "**02.ZONES/PERIF**" (voir section 3.2) et sélectionnez l'option "**AJOUT TEST IMMER**".
 - [2] Sélectionnez le groupe de l'appareil que vous souhaitez ajouter au Test burn. Par exemple, "**PERIF IR**".
 - [3] Faites défiler pour sélectionner le numéro de la zone d'appareils.
 - [4] Choisissez entre "**inhiber**" (par défaut) ou "**valider**" le test.
 - [5] Si vous sélectionnez "**valider**" vous devez définir la durée du Test d'immersion avant qu'il ne commence (voir Section 3.5.8). Vous pouvez arrêter le test pour la zone concernée en faisant passer le paramètre sur "**inhiber**" à tout moment au cours de la période de test. Toutes les zones du Test d'immersion seront réinitialisées pour démarrer un nouveau test si un des événements suivants se produit : 1) Mise sous tension du système ; 2) Paramétrage des valeurs par défaut ; 3) Modification du Temps d'immersion du système.

3.4.7 Définition des valeurs par défaut pour les paramètres du périphérique



Le KP-250 PG2 vous permet de définir les **Paramètres par défaut** utilisés lors de l'enregistrement et de les modifier dès que vous le souhaitez afin que les nouveaux périphériques enregistrés dans le système soient configurés automatiquement avec ces paramètres par défaut sans qu'il ne soit nécessaire de modifier la configuration de chaque nouveau dispositif enregistré. Vous pouvez utiliser un certain ensemble de paramètres par défaut pour certains groupes de périphériques, puis modifier les valeurs par défaut d'un autre groupe.



IMPORTANT ! Les appareils qui étaient déjà inscrits dans le système d'alarme avant la modification des valeurs par défaut ne seront pas affectés par les nouveaux paramètres par défaut.

Pour **Définir** les paramètres par défaut d'un groupe de périphériques, procédez comme suit :

Étape 1	①	Étape 2	①	Étape 3	①
Sélectionner l'option "DEF PARAM DEFAULT"	[1]	Sélectionner le groupe d'appareils concerné	[2]	Sélectionner le paramètre par défaut	[3]
					
02:ZONES/PERIF		DETECT CONTACT			
↓		↓		↓	
DEF PARAM DEFAULT	OK	PERIF IR	OK	LED ALRM on	OK
				↓	
				CONT SENSIBILT bas	
				↓	
				ACTIVITE DISARM NON ACTIF	
				↓	

3. Programmation

Étape 4	①	Étape 5	①
Sélectionner le nouveau paramètre par défaut	[4]		[5]
 CONT SENSIBILT basse 		Voir ① [5] ➔ à l'Etape 3	
↓ CONT SENSIBILT haute 			

①	① – <i>Modification des valeurs par défaut</i>
[1]	Entrez dans le menu Menu Installateur , sélectionnez l'option "02.ZONES/PERIF" (voir section 3.2) puis sélectionnez l'option "DEF PARAM DEFAUT".
[2]	Sélectionnez le groupe du dispositif dont vous voulez définir les paramètres par défaut. Par exemple, " PERIF IR ".
[3]	Parcourez la liste de paramètres du Groupe de périphériques et sélectionnez le paramètre par défaut que vous souhaitez modifier, par exemple : " CONT SENSIBILT ". La liste combine les paramètres de tous les périphériques du groupe, par exemple les paramètres de tous les types de détecteurs IR.
[4]	Dans l'exemple, le paramètre par défaut de "Cont sensible" pour les détecteurs IR enregistrés était la sensibilité " basse " (marqué par ). Pour le faire passer sur " haute ", parcourez le menu jusqu'à ce qu'apparaisse " haute " et appuyez sur le bouton  . La nouvelle valeur par défaut pour le paramètre Cont sensible des Détecteurs IR enregistrés sera " haute ".
[5]	La nouvelle valeur par défaut n'affecte pas les détecteurs IR qui étaient déjà enregistrés avant la modification, mais uniquement les détecteurs IR qui seront enregistrés dans le système d'alarme après la modification.

3.4.8 Mise à jour d'appareils après sortie du Mode Installateur

Au moment de la sortie du "**Mode Installateur**", la centrale PowerMaster communique avec tous les appareils du système et les met à jour avec les modifications qui ont été apportées dans leurs "Param.App". Pendant la mise à jour, l'écran du KP-250 PG2 indique "**PERIF MIS A JOUR 018**", le chiffre (ici 018) indiquant le nombre restant d'appareils à mettre à jour.

3.4.9 Écran du système KP-250 PG2 lorsque la centrale PowerMaster est active¹

Lorsqu'une centrale PowerMaster est 'ACTIVE', c'est-à-dire qu'elle est dans le menu CONF UTIL / TEST PERIODIC / LISTE EVENEMENTS, le texte suivant apparaît sur l'écran du KP-250 PG2 :

OCCUPE
CP ACTIVÉ

¹ Fait uniquement référence au PowerMaster-10/30 G2



3.5 Centrale





3.5.1 Consignes générales – Diagramme et options du menu "Centrale"

Le menu "CENTRALE" vous permet de configurer et personnaliser le fonctionnement du système d'alarme. Le menu "CENTRALE" fournit des paramètres configurables divisés en plusieurs groupes prenant chacun en charge certains aspects des opérations du système, comme indiqué ci-dessous (voir liste détaillée à l'Étape 2 du diagramme ci-dessous) :

Groupe	Description des fonctionnalités du groupe et paramètres	Section
Procédures d'armement/désarmement et entrée/sortie	Contient les fonctionnalités et paramètres configurables liés aux procédures d'armement et de désarmement du système et d'entrée/sortie.	3.5.2
Comportement zone	Contient les fonctionnalités et paramètres configurables liés à la fonctionnalité des zones.	3.5.3
Alarmes et défauts	Contient les fonctionnalités et paramètres configurables liés aux procédures d'enclenchement, annulation et reporting des alarmes et défauts.	3.5.4
Sirènes	Contient les fonctionnalités et paramètres configurables communs à toutes les sirènes du système.	3.5.5
Interface utilisateur	Contient les fonctionnalités et paramètres configurables liés à la fonctionnalité des indications visuelles et sonores de la centrale.	3.5.6
Brouillage et supervision	Contient les fonctionnalités et paramètres configurables liés à la détection et au reporting du brouillage des fréquences radio et à la supervision des appareils (appareil manquant).	3.5.7
Divers	Contient d'autres fonctionnalités et paramètres configurables liés au système.	3.5.8

Pour entrer dans le menu "03.CENTRALE" et pour sélectionner et configurer une option, procédez comme suit :

Étape 1	
Sélectionner "03.Centrale"	
	
MODE INSTAL	
↓	
03:CENTRALE	

Étape 2			
Sélectionner le paramètre "Centrale" à configurer et accéder au groupe indiqué de l'option sélectionnée. Une fois l'opération terminée, ➤ à l'étape 2.			
			
Armement et désarmement	Comportement zone	Alarmes et défauts	Sirènes
Voir section 3.5.2	Voir section 3.5.3	Voir section 3.5.4	Voir section 3.5.5
01:TEMPO ENTRE 1	21:EJECTION AUTO	31:AL PANIQUE	43:SIREN CENTRAL

3. Programmation

Étape 2

Sélectionner le paramètre "Centrale" à configurer et accéder au groupe indiqué de l'option sélectionnée. Une fois l'opération terminée, ➡ à l'étape 2.

02:TEMPO ENTRE 2	22:ZONES CROISE À suivre ➡	32:AL AGRESSION	44:TEMPO SIRENE	
03:TEMPO SORTIE		33:ALERT INACTIF		45:TEMPO FLASH
04:MODE SORTIE		34:AL AP		46:SRN CONNECTEE À suivre ➡
05:ARM RAPIDE		35:RAP.DEF.AC		
06:ISOLATION		37:TEMPO ABANDON		
07:ARM MEMCLE		38:ANUL ALRM		
08:OPTION DESARM		39:RESET ALARM		
09:ZONE CLE		40:ABAND INCEN T.		
À suivre ➡		À suivre ➡		

 ➡
Interface utilisateur
Voir section 3.5.6
51:BIP TEMPO
52:BIP DEFAULT
53:MESSAGE MEM
54:PILES BASSE

 ➡
Brouillage et supervision
Voir section 3.5.7
61:DETEC.BROUIL.
62:MANQ REPRT
63:NON PRET
64:AL ABS/BROUIL

 ➡
Divers
Voir section 3.5.8
75:CODE VERSION
91:AUTORIS.UTIL.
92:TYPE BATTERIE
93:PERIODE IMMER

Étape 2

Sélectionner le paramètre "**Centrale**" à configurer et accéder au groupe indiqué de l'option sélectionnée. Une fois l'opération terminée, ➔ à l'étape 2.

55:RETRO ECLAIR

65:FUMEE ABSENT

56:ECRAN ECONOM.

À suivre ➔

À suivre ➔

3.5.2 Procédures de configuration de l'armement/désarmement et entrée/sortie

Le tableau ci-dessous fournit une description détaillée de chaque option et de ses paramètres de configuration. Pour sélectionner une option et modifier sa configuration, voir la section 3.5.1.

03:Option et valeur par défaut

Instructions de configuration

01:TEMPO ENTRE 1
30 secondes

Deux temporisations différentes permettent à l'utilisateur de pénétrer sur le site protégé (lorsque le système est armé) par les portes et itinéraires d'entrée/sortie prévus sans déclencher d'alarme.

02:TEMPO ENTRE 2
15 secondes

Une fois entré, l'utilisateur doit désarmer le système avant expiration de la temporisation d'entrée. Des bips d'avertissement espacés sont émis dès ouverture de la porte jusqu'à 10 secondes avant expiration de la temporisation. Pendant les dix dernières secondes, les bips sont plus rapprochés. Les options "**TEMPO ENTRE 1**" et "**TEMPO ENTRE 2**" vous permettent de programmer la durée de ces temporisations.

Options : **00 secondes; 15 secondes; 30 secondes; 45 secondes; 60 secondes; 3 minutes et 4 minutes.**

Remarque : pour respecter la norme EN, la temporisation d'entrée ne doit pas dépasser 45 sec.

03:TEMPO SORTIE
60 secondes

Cette option permet de programmer la durée de la temporisation de sortie. Une temporisation de sortie permet à l'utilisateur d'armer le système et de quitter le site protégé en empruntant un itinéraire et des portes d'entrée/sortie spécifiques sans déclencher l'alarme. Des bips d'avertissement espacés sont émis dès entrée de la commande d'armement jusqu'à 10 secondes avant expiration de la temporisation. Pendant les dix dernières secondes, les bips sont plus rapprochés.

Options : **30 secondes; 60 secondes; 90 secondes; 120 secondes, 3 minutes et 4 minutes.**

04:MODE SORTIE
normale

La "Temporisation de sortie" peut être réglée en fonction de l'itinéraire de sortie souhaité. Le système KP-250 PG2 propose les options de "**Mode Sortie**" suivantes :

- A: "normal"** : le délai de sortie est exactement celui qui est défini.
- B: "nv sort + PART"** : le délai de sortie est relancé lorsque la porte est rouverte au cours de la temporisation. Si aucune porte n'a été ouverte au cours de la temporisation de sortie "TOTAL", le système sera armé sur "PARTIEL".
- C: "Entrée=relance"** : le délai de sortie est relancé lorsque la porte est rouverte au cours de la temporisation. Le redémarrage n'a lieu qu'une seule fois. Le redémarrage de la temporisation de sortie est utile lorsque l'utilisateur rentre de nouveau immédiatement après être sorti pour aller chercher un objet oublié.
- D: "Fin sur sortie"** : la temporisation de sortie expire (s'achève) automatiquement à la fermeture de la porte de sortie, même si le délai défini n'a pas expiré.

Options : **normal; nv sort + PART; Entrée=relance and fin sur sortie.**

3. Programmation

03: Option et valeur par défaut

Instructions de configuration

05: ARM RAPIDE
off

Indique si l'utilisateur sera ou non autorisé à procéder à un armement rapide. Une fois l'armement rapide autorisé, le KP-250 PG2 ne demande pas de code utilisateur avant d'armer le système.

Options : **off** et **on**.

06: ISOLATION
pas d'isolation

Indique si l'utilisateur sera autorisé ou non à **isoler** manuellement des zones individuelles ou autorisera le système à procéder automatiquement à l'isolation de zones ouvertes pendant la temporisation de sortie (c'est-à-dire "**MES forcee**"). Si une zone est ouverte et que la "**MES forcee**" n'est pas autorisée, le système ne peut pas être armé et "NON PRET" s'affiche. Si "**pas d'isolation**" est sélectionné, ni l'isolation manuelle ni l'armement forcé n'est autorisé, ce qui signifie que toutes les zones doivent être sécurisée avant l'armement.

Options : **pas d'isolation**; **MES forcee** et **isolation manu**.

Remarques :

1. *une zone en mode Test d'immersion configurée en isolation déclenchera un échec au test si le système détecte un risque d'alarme.*
2. *Il n'y a pas de limite aux événements signalés lorsque la zone d'isolation est en mode Test d'immersion.*
3. *Pour respecter la norme EN, vous devez sélectionner le mode "isolation manu".*

07: ARM MEMCLE
off

Sur "**on**", un message "arm memcle" sera envoyé par message vocal¹ ou SMS aux utilisateurs (voir Remarque) dès désarmement par un "utilisateur memcle" de 1 à 8 (PowerMaster-10 G2) / 23 à 32 (PowerMaster-30 G2 / PowerMaster-33 G2) ou via une télécommande 1 à 8 (PowerMaster-10 G2) / 23 à 32 (PowerMaster-30 G2 / PowerMaster-33 G2). Ce mode est utilisé lorsque les parents veulent être informés sur leur lieu de travail du retour à la maison de leur enfant après l'école.

Options : **off** et **on**.

Remarque : *pour autoriser l'envoi de message, vous devez configurer le système de manière à ce qu'il signale les "alertes" aux utilisateurs privés (arm memcle fait partie du groupe d'événements "alertes"). Voir la section 3.6.5, option "RPRT EVENMENTS" dans les menus "VOCAL RAPP PRIV" et "REPORT SMS".*

08: OPTION DESARM
A tt moment

Certaines réglementations exigent que, lorsque le système est armé en mode TOTAL, il ne puisse pas être désarmé depuis l'extérieur de la maison (par exemple avec une télécommande) avant d'entrer dans les locaux protégés et d'activer la zone "Temporisation entrée". Pour satisfaire ce besoin, le KP-250 PG2 fournit les options configurables suivantes pour désarmer le système :

- A:** Avec "**à tt moment**", le système peut être désarmé n'importe quand depuis tous les appareils.
- B:** Pendant la temporisation d'entrée, le système ne peut être désarmé qu'à l'aide de la télécommande ou des appareils de proximité ("**entree - radio**").
- C:** Pendant la temporisation d'entrée par code, le système ne peut être désarmé qu'à l'aide du clavier KP-250 PG2 ("**entree+cl total**").
- D:** Pendant la temporisation d'entrée, le système peut être désarmé à l'aide de télécommandes ou d'un code saisi sur le clavier KP-250 PG2 ("**A l'entree (ts)**").

¹ Fait uniquement référence au PowerMaster-30/30 G2 avec option vocale

03:Option et valeur par défaut	Instructions de configuration
09:ZONE CLE Armer TOTAL	Indique que, activée, la Zone clé sera en marche TOTALE ou PARTIELLE. Options : Armer TOTAL et armer PARTIEL.

3.5.3 Configuration de la fonctionnalité de Zones

Le tableau ci-dessous fournit une description détaillée de chaque option et de ses paramètres de configuration. Pour sélectionner une option et modifier sa configuration, voir la section 3.5.1.

Option et paramètre par défaut	Instructions de configuration
21:EJECTION AUTO après 1 alarme	<p>Pour définir le nombre de fois qu'une zone est autorisée à déclencher une alarme au cours d'une période d'armement/désarmement (notamment les événements d'intrusion et de coupure d'alimentation des détecteurs, etc.). Si le nombre d'alarmes d'une zone spécifique dépasse le nombre programmé, le KP-250 PG2 isole automatiquement la zone pour éviter le bruit répété des sirènes et l'envoi trop fréquent de messages au centre de télésurveillance. La zone sera réactivée lors du désarmement ou 48 heures après l'activation de l'isolation (si le système reste armé).</p> <p>Options : après 1 alarme; après 2 alarmes; après 3 alarmes et pas d'arrêt.</p> <p>Remarques :</p> <ol style="list-style-type: none"> 1. Si l'éjection auto est activée, aucun événement d'échec immersion ne sera déclenché. 2. Lorsqu'un détecteur est en mode immersion et activé pour l'isolation, l'éjection auto n'empêchera pas l'envoi d'événements. Ceci peut entraîner l'envoi de rapports d'événements d'échec immersion en surnombre.

22:ZONES CROISEE off	<p>Définissez si les zones croisées seront activées "on" ou inhibées "off". La définition de zones croisées est une méthode utilisée pour éviter les fausses alarmes. Une alarme sera déclenchée uniquement lorsque des infractions seront commises dans deux zones adjacentes (couples de zones) dans un délai inférieur à 30 secondes.</p> <p>Cette fonctionnalité est active uniquement lorsque le système est armé en marche TOTALE et seulement avec les couples de zones suivants : 18+19, 20+21, 22+23, 24+25, 26+27 (système PowerMaster-10 G2) / 40+41, 42+43, 44+45, 46+47, 48+49, 50+51, 52+53, 54+55, 56+57, 58+59, 60+61, 62+63 (système PowerMaster-30 G2 / PowerMaster-33 G2).</p> <p>Remarques :</p> <ol style="list-style-type: none"> 1. Si une des deux zones croisées est isolée (voir Section 3.5.2), la zone restante fonctionnera de manière indépendante. 2. Il est conseillé de n'utiliser les zones croisées que pour détecter les cambriolages, c'est-à-dire avec les "Types de zone" suivants : Entrée/sortie, Intérieur, Périmètre and Route périm. 3. Si une zone croisée est en mode immersion, chaque zone de ce couple fonctionne indépendamment. <p>Important ! Ne définissez pas les "zones croisées" sur un autre type de zone tel que Incendie, Urgence, 24h audible, 24h silenc etc.</p>
-------------------------	---

3. Programmation

3.5.4 Configuration des alarmes et problèmes

Le tableau ci-dessous fournit une description détaillée de chaque option et de ses paramètres de configuration. Pour sélectionner une option et modifier sa configuration, voir la section 3.5.1.

Option et paramètre par défaut	Instructions de configuration
31:AL PANIQUE audible	<p>Définissez si l'utilisateur sera autorisé à déclencher une Alarme panique depuis un clavier (en appuyant simultanément sur deux "Boutons Alerte") ou une télécommande (en appuyant simultanément sur les boutons "Total" + "Partiel") et si l'alarme sera "silencieuse" (limitée au signalement de l'événement) ou également sonore (émission d'une sirène).</p> <p>Options : audible, silencieuse et inhibé.</p>
32:AL AGRESSION CODE 2580	<p>Une alerte agression (embuscade) peut être envoyée au centre de télésurveillance si l'utilisateur est forcé de désarmer le système sous la violence ou la menace. Pour déclencher une alerte agression, l'utilisateur doit désarmer le système à l'aide d'un code d'agression (2580 par défaut).</p> <p>Pour modifier le code, saisissez les 4 chiffres du nouveau code d'agression à l'emplacement du curseur clignotant ou saisissez 0000 pour désactiver la fonction d'alerte agression et appuyez sur .</p> <p>Remarque : le système n'autorise pas la programmation d'un code d'alerte agression identique à un code utilisateur.</p>
33:ALERT INACTIF Inhibé Précédemment connu en tant que "NON ACTIF"	<p>Si aucun détecteur n'identifie de mouvement dans les zones intérieures au moins une fois au cours de la période définie, un événement "alert inactif" est envoyé.</p> <p>Définissez la période de surveillance de l'absence de mouvement.</p> <p>Options : inhibé; après 3/6/12/24/48/72 heures</p>
34:AL AP actif	<p>Définissez si l'autoprotection de toutes les zones et de tous les autres appareils (hors centrale) est "active" ou "inactive".</p> <p>Avertissement !: Si vous sélectionnez "inactif", tenez compte du fait qu'aucune alarme ou rapport ne sera émis en cas d'infraction sur l'un des appareils.</p>
35:RAP.DEF.AC après 5 minutes	<p>Pour éviter la gêne occasionnée par les messages répétés reçus en cas de microcoupures de courant, le système n'émet un message AC Fail que si le courant secteur n'est pas rétabli dans un délai prédéterminé.</p> <p>Options : après 5 minutes, après 30 minutes, après 60 minutes ou après 3 heures.</p> <p>Remarque : pour des raisons de conformité EN, la temporisation d'entrée ne doit pas dépasser 60 min.</p>

Option et paramètre par défaut	Instructions de configuration
36:CONFIM ALRM dans 60 minutes	Paramétrez de manière à ce que, au cours d'une période spécifique, si deux alarmes successives se déclenchent la seconde soit considérée comme une alarme confirmée , (voir section 3.6.4 option 61).
Options : dans 30/45/60/90 minutes	
37:TEMPO ABANDON dans 30 secondes	Le système peut être configuré pour fournir une temporisation avant de signaler une alarme au centre de télésurveillance (non applicable aux alarmes des zones INCENDIE, 24H SILENC et URGENCE). Au cours de cette période, la sirène se déclenche mais aucune alarme n'est signalée. Si l'utilisateur désarme le système pendant la temporisation, l'alarme est annulée. Vous pouvez activer la fonctionnalité et sélectionner l'intervalle "Tempo abandon".
Options : dans 00/15/30/45/60 secondes; dans 2/3/4 minutes	
38:ANUL ALRM dans 5 minutes	Le système KP-250 PG2 peut être configuré de manière à autoriser une période "Anul Alm" commençant à l'envoi d'un message d'alarme au centre de surveillance. Si l'utilisateur désarme le système au cours de la période "Anul Alm", un message correspondant est envoyé au centre de télésurveillance pour indiquer que l'alarme a été annulée par l'utilisateur.
Précédemment connu en tant que "ANNUL AL"	Options : inactif; dans 1/5/15/60 minute(s) et dans 4 heures. Remarque : <i>Vu qu'une zone en immersion n'envoie pas d'alarme au centre de télésurveillance, la centrale PowerMaster n'enverra pas non plus d'information Anul alm, même en cas de désarmement.</i>
39:RESET ALARM par utilisateur	Le système propose les options configurables suivantes pour réinitialiser la condition d'alarme et réarmer le système : Par l'utilisateur habituel. Par l'ingénieur (installateur) en accédant puis quittant le "Mode installateur", ou en accédant au système à distance par téléphone à l'aide du Code installateur (par installateur). Pour accéder au système par téléphone, consultez le Guide utilisateur PowerMaster-10/30 G2, Chapitre 7 – "Contrôle à distance par téléphone" et utilisez le code installateur au lieu du code utilisateur.
Précédemment connu en tant que "OPTIONS RAZ"	
40:ABAND INCEN T. EN 00 secondes	Sélectionnez la durée autorisée par le système pour annuler une alarme incendie. Le système d'alarme est programmé pour proposer un "interval d'abandon" qui débute lors de la détection d'un événement d'incendie. Au cours de cette période, un signal d'avertissement est émis par le détecteur mais les autres sirènes restent inactives et l'alarme n'est pas transmise. Si l'utilisateur désarme le système au cours de l'intervalle d'abandon autorisé, l'alarme est annulée.
Options : en 00/30/60/90 secondes	

3. Programmation

3.5.5 Configuration de la fonctionnalité de sirènes

Le tableau ci-dessous fournit une description détaillée de chaque option et de ses paramètres de configuration. Pour sélectionner une option et modifier sa configuration, voir la section 3.5.1.

Option et paramètre par défaut	Instructions de configuration
43: SIREN CENTRAL on	Déterminez si la sirène intégrée de la centrale sonnera pour signaler les alarmes – "on" ou restera silencieuse – "off". Options : on et off .
44: TEMPO SIRENE 4 minutes	Définissez pendant combien de temps la sirène sonnera en cas d'alarme. Précédemment connu en tant que "TEMPO SIR" Options : 1/3/4/8/10/15/20 minute(s) . <i>Remarque : pour respecter la norme EN, "Tempo sirène" ne doit pas dépasser 15 minutes.</i>
45: TEMPO FLASH 20 minutes	Définissez combien de temps le flash clignotera en cas d'alarme. Options : 5/10/20/40/60 minutes .
46: SRN CONNECTEE desactiv si def	Déterminez si la sirène sera activée en cas de coupure de la ligne téléphonique lorsque le système est armé. Options : desactiv si def ou active si def .

3.5.6 Configuration de l'interface utilisateur sonore et visuelle

Le tableau ci-dessous fournit une description détaillée de chaque option et de ses paramètres de configuration. Pour sélectionner une option et modifier sa configuration, voir la section 3.5.1.

Option et paramètre par défaut	Instructions de configuration
51: BIP TEMPO on	Définissez si la centrale émettra des bips d'avertissement pendant les temporisations d'entrée et de sortie. Il est aussi possible de désactiver les bips d'avertissement uniquement lorsque le système est en position de marche "PARTIELLE". Lorsque le partitionnement est désactivé Options : ON, march part=desa et off, et exit part=desa . <i>Vous pouvez modifier le niveau sonore des bips de sortie/entrée en appuyant sur la touche 1 du clavier pour monter le volume ou en appuyant sur la touche 4 pour la baisser.</i>

Option et paramètre par défaut	Instructions de configuration
<p>51: BIP TEMPO Def: P1 <input type="checkbox"/> P2 <input type="checkbox"/> P3 <input type="checkbox"/></p> <p>Lorsque le partitionnement est activé</p>	<p>Définissez si la centrale émettra des bips d'avertissement pendant les temporisations d'entrée et de sortie. Il est aussi possible de désactiver les bips d'avertissement uniquement lorsque le système est en position de marche "PARTIELLE".</p> <p>Les boutons <input type="checkbox"/> 1, <input type="checkbox"/> 2 et <input type="checkbox"/> 3 permettent de sélectionner les partitions correspondantes. La pression répétée sur chaque bouton bascule entre chaque option.</p> <p>Options : <input type="checkbox"/> (bips actives), H (march part=desa), h (exit part=desa) et <input type="checkbox"/> bips desactives.</p> <p><i>Vous pouvez modifier le niveau sonore des bips de sortie/entrée en appuyant sur la touche <input type="checkbox"/> 1 du clavier pour monter le volume ou en appuyant sur la touche <input type="checkbox"/> 4 pour le baisser.</i></p>
<p>52: BIP DEFAULT desact pdt nuit</p>	<p>En cas de problème, le haut-parleur de la centrale émet une série de 3 bips courts, une fois par minute. Définir si vous voulez activer ou désactiver ce bip de rappel ou le désactiver seulement la nuit. Les heures "nuit" définies en usine vont généralement de 20h00 à 7h00.</p> <p>Options : ON; OFF PD NUIT et OFF.</p>
<p>53: MESSAGE MEM on</p>	<p>Définissez si l'utilisateur pourra lire ou non sur l'écran des claviers une indication "Mémoire" signalant qu'une alarme a été activée.</p> <p>Options : on et off.</p>
<p>54: PILES BASSE off</p>	<p>Vous pouvez activer ou désactiver la fonctionnalité "Acquittement Piles basses" qui informe l'utilisateur que la pile de sa télécommande est faible.</p> <p>Options : off – accusé de réception non requis ; on – accusé de réception requis.</p>
<p>55: RETRO ECLAIR OFF après 10s</p>	<p>Définissez si le rétroéclairage de la centrale restera éteint en permanence ou s'allumera en cas de pression sur une touche pour ensuite s'éteindre dans les 10 secondes si aucune autre frappe de touche n'est détectée.</p> <p>Options : Tjs ON et OFF après 10sec.</p>
<p>56: ECRAN ECONOM. off</p> <p>Avec partition désactivée</p>	<p>L'option Ecran Econom (si activée) remplace l'affichage du statut sur la centrale par "PowerMaster-10" / "PowerMaster-30" si aucune touche n'est pressée pendant au moins les 30 secondes qui suivent.</p> <p>Vous pouvez activer l'Economiseur d'écran et déterminer si l'affichage du statut reprendra dès pression sur n'importe quelle touche (Actif sur touche) ou en entrant un code ou en présentant un badge sur le lecteur (Activer sur code). Si Actif sur touche est sélectionné, la première pression sur n'importe quelle touche (sauf Incendie et Urgence) entraînera l'affichage du statut et la seconde pression exécutera la fonction de la touche.</p> <p>Options : off; Activer sur code et Actif sur touche.</p>

3. Programmation

Option et paramètre par défaut

Instructions de configuration

Remarques :

1. Pour respecter les normes **EN**, vous devez sélectionner "Activer par code".
2. Dans le cas des touches **Incendie** et **Urgence**, la première pression sur la touche déclenchera l'affichage du statut tout en lançant la fonction d'Incendie/Urgence.

56:ECRAN ECONOM.
off

Avec partition activée

Certaines réglementations exigent que le statut du système ne soit pas exposé aux personnes non autorisées. L'option Ecran Econom (si activée) remplace l'affichage du statut du système sur l'écran LCD par un texte fixe si aucune touche n'est pressée pendant au moins les 30 secondes qui suivent.

Vous pouvez activer l'option Ecran Econom et déterminer si l'affichage du statut reprendra dès pression sur n'importe quelle touche (**TEXTE-si touche**) ou en entrant un code ou en présentant un badge sur le lecteur (**TEXTE-si code**). Si **Texte - si touche** est sélectionné, la première pression sur n'importe quelle touche (sauf Incendie et Urgence) entraînera l'affichage du statut et la seconde pression exécutera la fonction de la touche.

Vous pouvez aussi déterminer que si aucune touche n'est pressée pendant au moins 30 secondes, la date et l'heure apparaîtront sur l'affichage. Vous pouvez

décider de rétablir l'affichage normal après la pression sur la touche  suivie de la saisie du code utilisateur ou de la présentation du badge au lecteur (**Heure - si code**) ou après une pression sur n'importe quelle touche (**Heure - si touche**).

Options : **off**; **Texte - si code**; **Texte - si touche**; **Heure - si code**; **Heure - si touche**.

Remarques :

1. Pour respecter la norme **EN**, vous devez sélectionner "activer par code".
2. Dans le cas des touches **Incendie** et **Urgence**, la première pression sur la touche déclenchera l'affichage du statut tout en lançant la fonction d'Incendie/Urgence.

3.5.7 Configuration du brouillage et de la supervision (appareil manquant)

Le tableau ci-dessous fournit une description détaillée de chaque option et de ses paramètres. Pour sélectionner une option et modifier son paramètre (configuration), voir la section 3.5.1.

Option et paramètre par défaut

Instructions de configuration

61:DETEC.BROUIL.
Inhibé

Définissez si le brouillage (interférences continues sur les ondes radio) sera détecté et signalé ou non. Si l'une des options de détection du brouillage est sélectionnée, le système n'autorisera pas l'armement dans les conditions de brouillage. Le système d'alarme fournit diverses options de détection et de signalement du brouillage conformes aux normes suivantes :

<u>Option</u>	<u>Norme</u>	<u>La détection et l'envoi d'un message ont lieu lorsque :</u>
UL 20/20	États-Unis	Le brouillage est continu pendant 20 secondes
EN 30/60	Europe	Le brouillage cumulé atteint 30 secondes sur une durée de 60 secondes.
Classe 6 (30/60)	Norme britannique	Comme EN (30/60), mais l'événement ne sera signalé que si le brouillage dure plus de 5 minutes.

Option et paramètre par défaut

Instructions de configuration

Inhibé Pas de détection et signalement du brouillage.

Remarques :

Pour respecter la norme **UL**, vous devez sélectionner "UL 20/20".

Pour respecter la norme **EN**, vous devez sélectionner "EN 30/60".

Pour vous conformer aux normes du **Royaume-Uni** Classe-6, vous devez sélectionner "classe 6 (30/60)".

62:MANQ REPR
après 12 heures

Définissez la période de réception des signaux de supervision (présence vie) émis par les différents appareils sans fil. Si l'un des appareils n'envoie pas de signal au moins une fois au cours de la période sélectionnée, une alerte "ABSENT" est déclenchée.

Précédemment connu en tant que "SUPERVISION"

Options : **après 1/2/4/8/12 heure(s); et désactivé.**

Remarque : pour respecter la norme **EN**, vous devez sélectionner 1 ou 2 heures.

63:NON PRET
normale

En cas de problème de supervision (c'est-à-dire qu'un appareil est "manquant, voir "62: MANQ REPR"), définissez si le système continuera de fonctionner en mode **normal** ou si le statut du système deviendra "Non prêt" (**si perif manq**), tant que le problème "Absent" persistera.

Options : **normal et si perif manq**

64:AL ABS/BROUIL
normale

Précédemment connu en tant que "OPT SIREN/RAP"

Les "normes EN" exigent, en cas de problème de supervision (absent) ou de brouillage en mode d'armement TOTAL, que la sirène résonne et que l'événement soit signalé en tant qu'événement d'intrusion.

Définissez si le système fonctionnera conformément au **standard EN** ou en mode **normal**.

Remarque : pour respecter la norme **EN**, vous devez sélectionner "standard EN".

65:FUMEE ABSENT
Inhiber

Paramétrez de manière à ce que si le détecteur de fumée n'émet pas de signal au moins une fois pendant une période de 200 secondes, une alerte "ABSENT" soit déclenchée.

Options : **inhiber et valider**

3. Programmation

3.5.8 Configuration de fonctionnalités diverses

Le tableau ci-dessous fournit une description détaillée de chaque option et de ses paramètres de configuration. Pour sélectionner une option et modifier sa configuration, voir la section 3.5.1.

Option et paramètre par défaut	Instructions de configuration
91:AUTORIS.UTIL. Inhiber	Util autorisé vous permet de déterminer si l'accès au MODE INSTALLATEUR doit nécessiter ou non l'identification de l'utilisateur. Si vous sélectionnez valider , l'installateur pourra accéder au système uniquement par le biais du menu utilisateur après avoir saisi son code (voir section 3.2). Options : inhiber ou valider . <i>Remarque : pour respecter la norme EN, vous devez sélectionner "Valider".</i>
92:TYPE BATTERIE NiMH 7,2 V	Définissez le type de batterie utilisé pour assurer une alimentation adaptée du système. Options : NiMH 7,2 V ou NiMH 9,6 V .
93:PERIODE IMMER Inhiber	Définissez la durée du Test d'immersion (Mise en quarantaine). Options : inhiber (valeur par défaut), 7 jours , 14 jours ou 21 jours . Remarques : <ol style="list-style-type: none">En cas de sélection d'une durée prédéfinie ci-dessus, pour être opérationnel le mode immersion doit également être paramétré de manière à "activer" le test depuis le menu "02:ZONES/PERIF" (voir Section 3.4.6).Toute modification apportée à la durée du Test d'immersion pendant que la zone est en cours de test entraînera le redémarrage du Test.Le début de la période du Test d'immersion est défini en usine sur 9 heures du matin.

3.6 Communication

3.6.1 Consignes générales – Diagramme et options du menu "Communication"

Le menu COMMUNICATION permet de configurer et personnaliser la communication et le reporting des alarmes, des défauts et autres événements du système aux sociétés de télésurveillance ou utilisateurs privés, en fonction des exigences locales et des préférences personnelles. La centrale PowerMaster offre plusieurs moyens de communication, tels que les supports RTC, GSM, GPRS, E-MAIL, MMS ou SMS et IP BROADBAND (ADSL).

Le menu "**04.COMMUNICATION**" contient plusieurs options de sous-menu couvrant chacune un groupe de fonctionnalités avec des paramètres de communication et de reporting configurables (voir liste détaillée à l'Étape 3 du diagramme ci-dessous) :

Option	Description des fonctionnalités et paramètres	Section
1:RTC	Contient les paramètres configurables de la ligne téléphonique RTC à laquelle la centrale PowerMaster est connectée.	3.6.2
2:GSM/GSM/SMS	Contient les paramètres configurables de la ligne téléphonique cellulaire du système PowerMaster.	3.6.3

3: REPORT TELESUR	Contient les paramètres configurables liés à l'envoi des messages d'événement aux centres de télésurveillance par téléphone, téléphone cellulaire ou liaison IP BROADBAND (ADSL).	3.6.4
4:REPORT PRIVE	Contient les paramètres configurables liés à l'envoi des messages d'événement aux utilisateurs privés par e-mail, téléphone, MMS ou SMS.	3.6.5
5:PIR CAMERA	Contient les paramètres configurables liés aux PIR caméras utilisés pour la vérification vidéo des alarmes et la transmission d'images au centre de télésurveillance et aux autres abonnés par e-mail et/ou MMS.	3.6.6
6:TECHARGEMENT	Contient les paramètres configurables de connexion, les droits d'accès et codes de sécurité liés aux procédures de téléchargement par RTC ou GPRS.	3.6.7
7:IP BROADBAND	Contient les paramètres DHCP Client, permet de saisir les paramètres LAN et de réinitialiser les paramètres/modules BROADBAND (ADSL).	3.6.8

Pour accéder au menu "**04.COMMUNICATION**" pour sélectionner et configurer une option, procédez comme suit :







Étape 1

Sélectionner "COMMUNICATION"





MODE INSTAL

↓



Étape 2	Étape 3	Étape 4
Sélectionner le sous-menu Communication	Sélectionner le paramètre " Communication " à configurer	
		
1:RTC 	ANNUL CODE ZONE 	Voir 3.6.2
↓	N2 ACCES EXT	
	METHOD NUMERO	
2:GSM/GPRS/SMS 	REPORT GPRS	GPRS MOT PASSE 
↓	REPORT GSM	OPERATEUR RESEAU 3.6.3

3. Programmation

Étape 2	Étape 3	Étape 4																																																				
Sélectionner le sous-menu Communication	Sélectionner le paramètre "Communication" à configurer																																																					
	 <table border="1" data-bbox="329 212 549 436"> <tr><td>REPORT SMS</td></tr> <tr><td>GPRS APN</td></tr> <tr><td>GPRS NOM UTIL.</td></tr> <tr><td>CODE PIN SIM</td></tr> </table> <table border="1" data-bbox="592 212 812 387"> <tr><td>GPRS TJS ON</td></tr> <tr><td>PRESENCE VIE GSM</td></tr> <tr><td>TRANS. PROTOCOL</td></tr> </table>	REPORT SMS	GPRS APN	GPRS NOM UTIL.	CODE PIN SIM	GPRS TJS ON	PRESENCE VIE GSM	TRANS. PROTOCOL	Voir																																													
REPORT SMS																																																						
GPRS APN																																																						
GPRS NOM UTIL.																																																						
CODE PIN SIM																																																						
GPRS TJS ON																																																						
PRESENCE VIE GSM																																																						
TRANS. PROTOCOL																																																						
<p data-bbox="42 485 221 502">3:REPORT TELESUR</p> <p data-bbox="277 491 308 509">OK</p> <p data-bbox="146 552 156 569">↓</p> <p data-bbox="39 623 251 709">(*) Ces options sont disponibles uniquement pour l'"Installateur maître"</p>	<table border="1" data-bbox="329 475 549 1198"> <tr><td>01:EVENEMENT</td><td>*</td></tr> <tr><td>02:CANAL #1</td><td></td></tr> <tr><td>03:CANAL #2</td><td></td></tr> <tr><td>04:CANAL#3</td><td></td></tr> <tr><td>05:MULTI CANAUX</td><td></td></tr> <tr><td>11:COMPTE BAIE1</td><td>*</td></tr> <tr><td>12:COMPTE BAIE2</td><td>*</td></tr> <tr><td>16:BAIE1 RTC/GSM</td><td>*</td></tr> <tr><td>17:BAIE2 RTC/GSM</td><td>*</td></tr> <tr><td>21:IP BAIE 1</td><td>*</td></tr> <tr><td>22:IP BAIE 2</td><td>*</td></tr> <tr><td>26:RECEPT1 SMS</td><td>*</td></tr> <tr><td>27: RECEPT2 SMS</td><td>*</td></tr> <tr><td>41:FORMAT RTC</td><td>*</td></tr> </table> <table border="1" data-bbox="592 475 812 1099"> <tr><td>46:RAPPELS RTC</td><td>OK</td></tr> <tr><td>47:RAPPELS GSM</td><td></td></tr> <tr><td>48:RAPPELS ADSL</td><td></td></tr> <tr><td>51:TST CYCLIQUE</td><td></td></tr> <tr><td>52:HR TST CYCLI.</td><td></td></tr> <tr><td>53:RPRT DEF COMM</td><td></td></tr> <tr><td>61:RAPP AL CONF</td><td></td></tr> <tr><td>62:MARCHE RECENT</td><td></td></tr> <tr><td>63:RESTAU ZONE</td><td></td></tr> <tr><td>64:SYST.INACTIF</td><td></td></tr> <tr><td>65:INTERPHONIE</td><td>*</td></tr> <tr><td>66:RPRT zone 24h</td><td></td></tr> </table>	01:EVENEMENT	*	02:CANAL #1		03:CANAL #2		04:CANAL#3		05:MULTI CANAUX		11:COMPTE BAIE1	*	12:COMPTE BAIE2	*	16:BAIE1 RTC/GSM	*	17:BAIE2 RTC/GSM	*	21:IP BAIE 1	*	22:IP BAIE 2	*	26:RECEPT1 SMS	*	27: RECEPT2 SMS	*	41:FORMAT RTC	*	46:RAPPELS RTC	OK	47:RAPPELS GSM		48:RAPPELS ADSL		51:TST CYCLIQUE		52:HR TST CYCLI.		53:RPRT DEF COMM		61:RAPP AL CONF		62:MARCHE RECENT		63:RESTAU ZONE		64:SYST.INACTIF		65:INTERPHONIE	*	66:RPRT zone 24h		3.6.4
01:EVENEMENT	*																																																					
02:CANAL #1																																																						
03:CANAL #2																																																						
04:CANAL#3																																																						
05:MULTI CANAUX																																																						
11:COMPTE BAIE1	*																																																					
12:COMPTE BAIE2	*																																																					
16:BAIE1 RTC/GSM	*																																																					
17:BAIE2 RTC/GSM	*																																																					
21:IP BAIE 1	*																																																					
22:IP BAIE 2	*																																																					
26:RECEPT1 SMS	*																																																					
27: RECEPT2 SMS	*																																																					
41:FORMAT RTC	*																																																					
46:RAPPELS RTC	OK																																																					
47:RAPPELS GSM																																																						
48:RAPPELS ADSL																																																						
51:TST CYCLIQUE																																																						
52:HR TST CYCLI.																																																						
53:RPRT DEF COMM																																																						
61:RAPP AL CONF																																																						
62:MARCHE RECENT																																																						
63:RESTAU ZONE																																																						
64:SYST.INACTIF																																																						
65:INTERPHONIE	*																																																					
66:RPRT zone 24h																																																						

Étape 2	Étape 3	Étape 4
Sélectionner le sous-menu Communication	Sélectionner le paramètre "Communication" à configurer	
<p>▶▶ ↻</p> <p>4:REPORT PRIVE OK</p> <p>↓</p>	<p>▶▶ ↻</p> <p>VOCAL RAPP PRIV OK</p> <p>RPRT EVENMENTS</p> <p>Tel prive#1</p> <p>Tel prive#2</p> <p>Tel prive#3</p> <p>Tel prive#4</p> <p>NB TENT PRIV</p> <p>INTERPHONIE</p> <p>AQUIT TEL</p>	<p>▶▶ ↻</p> <p>REPORT SMS OK</p> <p>RPRT EVENMENTS</p> <p>Tel SMS#1</p> <p>Tel SMS#2</p> <p>Tel SMS#3</p> <p>Tel SMS#4</p>
<p>5:PIR CAMERA OK</p>	<p>IMAGE ENVOYEE OK</p> <p>e-mail#1</p> <p>e-mail#2</p> <p>e-mail#3</p> <p>e-mail#4</p> <p>MMS tel#1</p> <p>MMS tel#2</p> <p>MMS tel#3</p> <p>MMS tel#4</p>	<p>IMAGE SUR DEM. OK</p> <p>VUE TEMPO FENETR</p> <p>VUE AUTRE ALRM</p>
		<p>Voir 3.6.5</p> <p>Voir également Chapitre 6, section B.12 du Guide utilisateur KP-250 PG2</p> <p>3.6.6</p>

3. Programmation

Étape 2	Étape 3	Étape 4
Sélectionner le sous-menu Communication	Sélectionner le paramètre "Communication" à configurer	
 6:TECHARGEMENT OK	 CHRG/TELCHRG RTC OK Accès distant Codes maîtres UL/DL Codes installateur UL/DL Modes UL/DL	 CHRG/TLCHRG GPRS OK Tél SIM centrale TEL #1 REV IPMP TEL #2 REV IPMP
7:IP BROADBAND OK	DHCP IP ADRESSE IP MANUEL REINIT MODULE	Voir 3.6.7 3.6.8

3.6.2 Configuration de la connexion RTC (ligne téléphonique terrestre)

La centrale PowerMaster inclut un composeur téléphonique utilisé pour l'envoi de messages avec plusieurs formats d'alarme aux centres de télésurveillance (voir section 3.6.4 option 41) et aux téléphones privés (voir section 3.6.5 "REPORTING VOCAL"). Ces options de menu permettent de configurer les paramètres de la ligne téléphonique RTC à laquelle la centrale PowerMaster est connectée.

04:COMMUNICATION **OK**  **1:RTC** **OK**  **MENU souhaité** **OK**

Entrez dans "1:RTC", sélectionnez le menu à configurer (voir consignes ci-dessus et de la section 3.6.1), puis consultez le tableau ci-dessous.

Option et paramètre par défaut

Instructions de configuration

ANNUL CODE ZONE

Certains anciens réseaux RTC peuvent ne pas autoriser la numérotation depuis la centrale vers d'autres numéros de téléphone RTC (tels que ceux de centres de télésurveillance ou téléphones privés) si le numéro composé contient un code de zone identique à celui de la centrale (c'est-à-dire que la centrale et les autres numéros ont le même code zone RTC).

Si vous rencontrez le même problème avec le réseau RTC auquel la centrale est connectée, vous devez saisir le code de zone de la ligne téléphonique RTC à laquelle la centrale est connectée (jusqu'à 4 chiffres) de manière à ce que, lors de la composition d'autres numéros RTC programmés avec le même code de zone, le système d'alarme saute le code de zone du numéro composé.

N2 ACCES EXT

Saisissez le chiffre de préfixe (si nécessaire) du système pour accéder à une ligne téléphonique extérieure.

**METHOD NUMERO
tone (dtmf)**

Définissez la méthode de numérotation utilisée par le composeur RTC de la centrale PowerMaster.

Options : **impulsion et tone (dtmf)**.

3.6.3 Configuration de la connexion GSM-GPRS (IP) – SMS cellulaire

Le module GSM/GPRS peut communiquer avec le récepteur du centre de télésurveillance par GPRS, voix GSM (analogique) ou SMS.

Chacun de ces canaux peut être activé ou désactivé séparément pour autoriser ou interdire au module de l'utiliser pour signaler les événements. Si tous les canaux sont activés, le module GSM/GPRS commence toujours par essayer le GPRS. En cas d'échec, il essaie le canal vocal GSM. S'il échoue encore, il essaie toute autre méthode disponible (RTC ADSL) en envoyant un SMS en dernier ressort. En cas de désactivation de l'un des canaux GSM, le module procédera selon une séquence différente de celle décrite ci-dessus.

04:COMMUNICATION   ...  2:GSM/GPRS/SMS   ...  MENU souhaité 

Entrez dans "2:GSM/GPRS/SMS", sélectionnez le menu à configurer (voir consignes ci-dessus et de la section 3.6.1), puis consultez le tableau ci-dessous fournissant des explications détaillées et instructions de configuration pour chaque option.

**Option et paramètre par
défaut****Instructions de configuration****REPORT GPRS
Inhiber**

Définissez si le système signalera les événements aux **serveurs PowerManage** des centres de télésurveillance via le canal **GPRS (IP)**. Pour plus d'informations, voir la section 3.6.4 options 21 & 22.

Options : **inhiber; activer**.

**REPORT GSM
Inhiber**

Définissez si le système signalera les événements aux **baies** des centres de télésurveillance via le canal **GSM vocal (analogique)**. Pour plus d'informations, voir la section 3.6.4 options 41.

Options : **inhiber; activer**.

**REPORT SMS
Inhiber**

Définissez si le système signalera les événements aux **récepteurs SMS** des centres de télésurveillance via le canal **SMS**. Pour plus d'informations, voir la section 3.6.4 options 26 & 27.

Options : **inhiber; activer**.

GPRS APN

Saisissez le nom du **Point accès APN** utilisé pour les paramètres Internet du **GPRS** (chaîne pouvant contenir jusqu'à 40 chiffres).

Remarque : pour saisir le point d'accès APN, utilisez l'"Editeur de caractères" présenté dans la section 3.8.1.

3. Programmation

GPRS NOM UTIL.

Saisissez le **Nom d'utilisateur** de l'**APN** utilisé pour les communications **GPRS** (chaîne pouvant contenir jusqu'à 30 chiffres).

Remarque : pour saisir le nom d'utilisateur, utilisez l'"Editeur de caractères" présenté dans la section 3.8.1.

CODE PIN SIM

Saisissez le **code PIN** de la **carte SIM** installée dans le module **GSM** (jusqu'à 8 chiffres).

Remarque : pour saisir les chiffres du code PIN, utilisez le pavé numérique.

GPRS MOT PASSE

Saisissez le **Mot de passe** de l'**APN** utilisé pour les communications **GPRS** (chaîne pouvant contenir jusqu'à 16 chiffres).

Remarque : pour saisir le mot de passe, utilisez l'"Editeur de caractères" présenté dans la section 3.8.1.

OPERATEUR RESEAU Choix auto

Précédemment connu en tant que "FORCER RESEAU PERSO"

Vous pouvez forcer la carte SIM à utiliser uniquement son "Réseau personnel" et l'empêcher à aller sur les autres réseaux au cas où le réseau personnel serait introuvable (fonction itinérance encore appelé roaming).

Options : **operateur sim; choix auto activer.**

GPRS TJS ON Inhiber

Précédemment connu en tant que "EXPIRATION SESSION"

Définissez si la centrale restera connectée en permanence ("**activer**") au GPRS, ou se déconnectera ("**inhiber**") après chaque session d'envoi de messages.

PRESENCE VIE GSM Ts les 28 jours

Certains fournisseurs de service GSM ont tendance à déconnecter le service si l'utilisateur n'a pas émis d'appel sortant au cours des 28 derniers jours. Pour éviter de déconnecter le GSM, vous pouvez configurer le système de manière à générer un appel "**presence vie**" **GSM tous les 28 jours** en envoyant un message de test au premier numéro SMS (si applicable) ou au premier numéro de téléphone privé.

Options : **inhiber** ou **Ts les 28 jours.**

TRANS. PROTOCOL TCP

Sélectionnez le type de protocole utilisé par la centrale pour transférer des données par Internet.

Options : **TCP**; ou **UDP.**

Remarque : tout changement d'option doit être effectué en coordination avec l'assistance technique.

3.6.4 Configuration de l'envoi de messages d'événement aux centres de télésurveillance

La centrale PowerMaster est conçue pour envoyer les alarmes, alertes, défauts et autres événements à deux centres de télésurveillance C.S.1 et C.S.2 par téléphone RTC, GSM (analogique), GPRS (IP) & SMS ou IP ADSL. Dans cette section, vous configurez et définissez l'ensemble des paramètres requis pour l'envoi des messages d'événement aux centres de télésurveillance, tels que :

- Les événements envoyés à chacun des deux centres de télésurveillance C.S.1 et C.S.2, et centres de secours correspondants.
- Les moyens de communication (canaux) utilisés pour le reporting et les systèmes de secours (canaux) utilisés en cas de panne.
- Le(s) numéro(s) de compte du client (abonné) à signaler à chaque centre de télésurveillance.
- Les numéros de téléphone, adresses IP et numéros SMS, formats de reporting des récepteurs d'alarme correspondants des deux centres de télésurveillance C.S.1 et C.S.2 et le nombre de tentatives de reporting en cas d'échec.
- Les rapports d'autotest et d'échec de communication.
- Le signalement de certains événements du système tels que "Alarme confirmée", "Marche récent", Restauration zone" et "Système inutilisé".

04:COMMUNICATION   ... 3:REPORT TELESUR   ... MENU souhaité 

Entrez dans "3:REPORT TELESUR", sélectionnez le menu à configurer (voir consignes ci-dessus et de la section 3.6.1), puis consultez le tableau ci-dessous fournissant des explications détaillées et instructions de configuration pour chaque option.

Option et paramètre par défaut

Instructions de configuration

01:EVENEMENT
ts-m/a* sauveg

Définissez quels événements (c'est-à-dire **Alarmes (alm)**; **Ouvrir/fermer (m/a)**; **Alertes (alrt)**; **Tous événements (tous)**; **Maintenance** et **Défauts**) seront envoyés aux centres de surveillance.

Le signe moins (-) signifie "moins/sauf", par exemple **ts(-alrt)** signifie **tous** les événements sauf les **alertes**.

L'astérisque (*) sépare les événements signalés au **Centre de surveillance 1** (C.S.1) et ceux signalés au **Centre de surveillance 2** (C.S.2). Pour des explications détaillées, voir le "**Tableau d'envoi des événements**".

Options :	ts-m/a* sauveg	ts-m/a*m/a	rapp desactiv
	ts *ts	ts(-alrt)*alrt	ts *sauveg
	ts-m/a*ts-m/a	alm*ts(-alm)	

Remarque : les événements d'alarme (alm) sont ceux qui ont la priorité la plus élevée tandis que les événements d'alerte (alrt) ont la priorité la moins élevée.

02:CANAL #1
Inhibé

Si le système est aussi équipé de systèmes de communication cellulaire et ADSL, vous devez définir lequel de ces canaux (cellulaire, ADSL, ou RTC) sera utilisé comme canal principal (prioritaire) pour envoyer les messages d'événement aux centres de télésurveillance, et, en cas d'échec du canal principal, quels canaux seront classés au 2^{ème} et au 3^{ème} rang.

03:CANAL #2
Inhibé

Saisissez l'option "CANAL#1" et définissez lequel des canaux de communication le système utilisera comme canal principal. Pour définir également les canaux de communication de secours, saisissez les options "CANAL#2" et "CANAL#3".

04:CANAL#3
InhibéOptions : **inhibé**; **cellulaire**, **broadband** et **RTC**.

3. Programmation

Option et paramètre par défaut

Instructions de configuration

Important :

seuls les canaux de communication sélectionnés seront utilisés par le système pour signaler les événements aux centres de télésurveillance. **Si aucun n'est sélectionné, le reporting aux centres de télésurveillance sera désactivé.**

Remarque :

lorsque le canal **Cellulaire** est sélectionné, la priorité est donnée au canal GPRS (IP), puis au canal vocal GSM, et pour terminer aux SMS, à la condition qu'ils aient été activés (voir section 3.6.3).

**05: MULTI CANAUX
Inhiber**

Définissez si vous souhaitez signaler les événements via RTC et broadband (ADSL), RTC et cellulaire ou broadband (ADSL) et cellulaire.

Options : **inhiber**; **RTC&broadband**; **RTC&cellulaire** et **broadband&cell**.

**11: COMPTE BAIE1
001234**

Saisissez le 1^{er} numéro de compte (abonné) (11:#COMPTE 1RECEPT) qui identifiera votre système d'alarme spécifique auprès du 1^{er} centre de télésurveillance (désigné par RCVR1 ou BAIE1) et un 2^{ème} numéro de compte (abonné) (12:#COMPTE 2RECEPT) qui identifiera le système auprès du 2^{ème} centre de télésurveillance (appelé RCVR2 ou BAIE2). Chaque numéro de compte est constitué de 6 chiffres hexadécimaux.

**12: COMPTE BAIE2
005678**

Installateur maître
uniquement

Pour saisir des chiffres hexadécimaux, utilisez le tableau suivant :

	Saisie de chiffres hexadécimaux			
Chiffre	0.....9	A	B	C
Saisie	0.....9	[#]→[0]	[#]→[1]	[#]→[2]
Chiffre	D	E	F	
Saisie	[#]→[3]	[#]→[4]	[#]→[5]	

16: BAIE1 RTC/GSM

La centrale PowerMaster peut être programmée de manière à signaler les messages d'événement définis dans l'option Événement (option 01) sur deux baies de réception d'alarme par téléphone RTC et/ou canal vocal GSM analogique (si module GSM présent) à l'aide de formats d'alerte RTC standard (SIA, Contact-ID et Scacom). Le format d'envoi de message est défini dans l'option "Format transm RTC" (option 41).

17: BAIE2 RTC/GSM

Saisissez les deux numéros de téléphone respectifs (**code zone compris** – 16 chiffres max) de la baie de réception d'alarme 1 situé au 1^{er} centre de télésurveillance (16: BAIE1 RTC/GSM) et de la baie de réception d'alarme 2 situé au 2^{ème} centre de télésurveillance (17: BAIE2 RTC/GSM).

Installateur maître
uniquement

Remarque : si l'un des numéros de téléphone programmés ici contient un **code zone** identique à celui de la ligne téléphonique RTC à laquelle le système est connecté, consultez l'option "**CODE ZONE**" de la section 3.6.2. et suivez la procédure indiquée.

Option et paramètre par défaut

Instructions de configuration

Chiffre	Saisie	Signification des chiffres
A	[#]→[0]	Le composeur attend 10 secondes ou la tonalité (celui des deux qui survient en premier) puis compose le numéro. Applicable <u>uniquement</u> pour le 1 ^{er} chiffre.
D	[#]→[3]	Le composeur attend la tonalité pendant 5 secondes et raccroche s'il ne la reçoit pas. Applicable <u>uniquement</u> pour le 1 ^{er} chiffre.
E	[#]→[4]	Le composeur patiente 5 secondes. Applicable uniquement au milieu du numéro.

Pour **déplacer le curseur** et **effacer des chiffres**, utilisez les touches de l'"**Editeur de caractères**" décrites dans le tableau de la section 3.8.1.

21:ADR. IP RECEPT1
000.000.000.000

S'il est équipé de modules GSM ou ADSL/PowerLink, le système PowerMaster peut être programmé pour signaler les messages d'événement définis dans l'option Événement (option 01) à deux récepteurs IP Visonic PowerManage. Le reporting d'adresse IP peut avoir lieu via GPRS (IP) à l'aide du format SIA IP ou via le canal ADSL IP à l'aide du format SIA IP ou Visonic PowerNet.

22:ADR. IP RECEPT2
000.000.000.000

 Installateur maître
 uniquement

Saisissez les deux adresses IP (000.000.000.000) du récepteur IP 1 du 1^{er} centre de télésurveillance (21:IP BAIE 1) et du récepteur IP 2 du 2^{ème} centre de télésurveillance (22:IP BAIE 2).

26:SMS RCVR

S'il est équipé d'un module GSM, le système PowerMaster peut être programmé pour signaler les messages d'événement définis dans l'option Événement (option 01) à deux récepteurs SMS via le canal GSM SMS en utilisant le format de texte SMS spécial. Pour plus d'informations sur le format texte SMS, contactez Visonic.

27:SMS RCVR2

Saisissez les deux numéros de téléphone (y compris le code zone – 16 chiffres max) du récepteur SMS 1 du 1^{er} centre de télésurveillance (26:SMS RCVR 1) et du récepteur SMS 2 du 2^{ème} centre de télésurveillance (27:SMS RCVR 2).

Installateur maître uniquement

Remarque : pour saisir le préfixe international (**+**) au 1^{er} chiffre, saisissez [#]→[1].

41:FORMAT RTC
SIA

Installateur maître uniquement

La centrale PowerMaster peut être programmée de manière à envoyer les messages d'événement définis dans l'option Événement (option 01) à deux Récepteurs de format d'alarme (voir options 16 et 17) par téléphone RTC et/ou canal vocal GSM analogique (si module GSM présent) à l'aide de formats d'alarme RTC standard (SIA, 4/2 1900/1400; 4/2 1800/2300, Contact-ID et Scancom).

Sélectionnez le format d'envoi qui sera utilisé par le système pour transmettre les événements aux deux baies de réception d'alarme **BAIE1 RTC/GSM** et **BAIE2 RTC/GSM**.



Assurez-vous que les récepteurs utilisés par les centres de télésurveillance figurent parmi les modèles compatibles indiqués ci-dessous et puissent recevoir le format choisi.

Récepteurs de format d'alarme compatibles :

Osborne-Hoffman model 2000; Ademco Model 685; FBII Model CP220; Radionics Model D6500; Sur-Gard Model SG-MLR2-DG et Silent Knight Model 9500.

Options : **SIA; 4/2 1900/1400; 4/2 1800/2300; Scancom; SIA text et Contact ID.**

3. Programmation

Option et paramètre par défaut	Instructions de configuration
46:RAPPELS RTC 4 tentatives	Définissez le nombre de tentatives d'envoi au centre de télésurveillance effectuées par le système en cas d'échec de la transmission par la ligne téléphonique RTC. Options : 2 tentatives; 4 tentatives; 8 tentatives; 12 tentatives et 16 tentatives.
47:RAPPELS GSM 4 tentatives	Définissez le nombre de tentatives d'envoi au centre de télésurveillance effectuées par le système en cas d'échec de la transmission par la connexion cellulaire GPRS (IP), GSM et SMS. Options : 2 tentatives; 4 tentatives; 8 tentatives; 12 tentatives et 16 tentatives.
48:RAPPELS ADSL 4 tentatives	Définissez le nombre de tentatives d'envoi au centre de télésurveillance effectuées par le système en cas d'échec de la transmission par la connexion du module ADSL. Options : 2 tentatives; 4 tentatives; 8 tentatives; 12 tentatives et 16 tentatives.
51:TST CYCLIQUE test OFF	Pour vérifier que le canal de communication fonctionne correctement, la centrale PowerMaster peut être configurée de manière à envoyer régulièrement un événement de test au centre de télésurveillance via RTC. Vous pouvez définir l'intervalle entre les événements de test consécutifs ou désactiver totalement l'envoi automatique de cet événement. Si les tests sont effectués une fois par jour ou plus, l'heure exacte de l'envoi peut être sélectionnée avec l'option 52. Options : test OFF; tous les 1/2/5/7/14/30 jour(s); et toutes les 5 heures.
52:HR TST CYCLI. 12:00	Saisissez l'heure exacte (HR TST LG TEL) de la journée à laquelle le message d'auto-test (si activé avec l'option 51) sera envoyé au centre de télésurveillance. <i>Remarque : si vous utilisez le format AM/PM, vous pouvez définir "AM" et "PM" avec les touches numérotées du clavier.</i>
53:RPRT DEF COMM	Déterminez si une panne de l'un des canaux de communication système, c'est-à-dire RTC ou GSM/GPRS sera signalée ou non et le délai entre la détection de la panne et l'envoi de l'événement de panne au centre de télésurveillance. Un événement de défaut ("DEF LIGN TEL", "DEF LIGN TEL GSM" ou "DEF BROADBAND") sera consigné dans le journal des événements.
 DEFAULT RTC rapport immédiat	
DEFAULT GSM GPRS Pas de rapport	
 (retour)	Options " DEFAULT RTC " : rapport immédiat; après 5/30/60/180 min et rapport désact. Options " DEFAULT GSM/GPRS " : après 2/5/15/30 min et Pas de rapport.

Précédemment connu en tant que " TST LIGNE TEL "

Option et paramètre par défaut

Instructions de configuration

61:RAPP AL CONF
Pas de rapport

Définissez si le système signalera lorsque deux événements ou plus (alarme confirmée) se produiront au cours d'une période spécifique ou procédera a l'envoi du message puis isolera le détecteur.

Options : **Pas de rapport, rap. actif+isolé et rapport activé**62:MARCHE RECENT
Pas de rapport

De fausses alarmes peuvent se produire si les utilisateurs ne quittent pas les locaux dans le délai imparti et déclenchent l'alarme. Dans ce cas, informez le centre de télésurveillance que l'alarme a été déclenchée peu de temps après l'armement du système (cet événement est appelé "Marche récent"). L'option de rapport activée envoie un rapport "Marche récent" au centre de télésurveillance si l'alarme se déclenche dans les 2 minutes qui suivent l'expiration de la temporisation de sortie.

Options : **Pas de rapport et rapport activé**63:RESTAU ZONE
Pas de rapport

Certains centres de télésurveillance exigent que la restauration des alarmes soient transmises lorsque la situation de la zone en alarme est retournée à la normale.

Options : **Rapport activé et Pas de rapport**64:SYST.INACTIF
Pas de rapport

La centrale PowerMaster peut signaler un événement "Syst. inactif" (événement CID 654) au centre de télésurveillance si le système n'est pas utilisé (armé) pendant une période prédéfinie.

Options : **pas de rapport; après 7/14/30/90 jours.**

65:INTERPHONIE

Vous pouvez définir les paramètres de l'interphone de la centrale ¹, de la façon suivante :

OK

Code interph
Inhiber

Code interph : Définissez si le système enverra un code interphone au centre de télésurveillance (pour qu'elle bascule de la communication de données à la communication vocale) en utilisant le format de communication présélectionné SIA ou Contact-ID.

Privé <-> Centre
Inhiber

vocal <-> stat : Sélectionnez le délai maximum que le centre de télésurveillance dispose pour communiquer par interphone avec la centrale ou autorisez le à faire un contre appel pour activer la fonction interphone. Cette option est applicable uniquement après l'envoi d'un événement au centre de télésurveillance pour pouvoir écouter et parler.

Délai CA
1 minute

CA : Définissez le délai durant lequel le centre de surveillance peut établir une communication par interphone avec la centrale (après une sonnerie), si :

A. Un message d'alarme a été reçu par le centre de télésurveillance.

¹ Concerne le PowerMaster-30 G2 avec option vocale.
D-305350 KP-250 PG2 Guide d'installation

3. Programmation

Option et paramètre par défaut

Instructions de configuration

B. La fonction Sig acq a été sélectionnée (voir le sous-menu "vocal <--> stat" ci-dessus).

ambiant niv.

bas

Ambiant niv. : Sélectionnez le niveau sonore ambiant de l'installation. Si l'environnement est relativement bruyant, définissez-le sur Haut (paramètre par défaut). Si l'environnement est très calme, définissez-le sur Bas.

ESC (retour)

Installateur maître
uniquement pour :

Code interph /
Privé <--> Centre/
Délai CA

Code interph
Inhiber

Options : **inhiber** et **valider**.

Privé <--> Centre
Inhiber

Options : **inhiber**; **délai attente 10/45/60/90s/2m** et **CA**.

Remarque : si le contre-appel « **CA** » est sélectionné, vous devez sélectionner "inhiber" pour le téléphone privé (voir option "01:ÉVÈNEMENT"), sinon, le centre de surveillance établira la communication avec le centre de surveillance (après un événement) de la manière normale (et non après une sonnerie).

Délai CA
1 minute

Options : **1/3/5/10 minute(s)**.

ambiant niv.
bas

Options : **bas** et **haut**.

Tableau d'envoi des événements

Pour simplifier la configuration des événements du système d'envoi de messages aux centres de télésurveillance, les messages d'événement sont divisés en 5 groupes décrits dans le tableau ci-dessous : En raison du manque d'espace dans l'écran, les abréviations suivantes sont utilisées : **alm**, **alrt**, **m/a** et **tous** (c'est-à-dire tous les événements).

Groupe d'événements	Abrév.	Messages d'événement signalés
Alarmes	alm	Incendie, Intrusion, Panique, Autoprotection
Marche/Arrêt	m/a	Marche TOTAL, Marche PARTIEL, ARRET
Alertes	alrt	Pas d'activité, Urgence, Arm memcle
Maintenance	-	Batt.basse, Def Alim
Défaut	-	Tous les autres événements Défaut non indiqués ci-dessus, tels que Absent, Brouillage, Défaut comm., etc.
Remarque : le groupe "Alarmes" a la priorité la plus élevée et le groupe "Alertes" la priorité la moins élevée.		

La centrale PowerMaster vous permet aussi de sélectionner les groupes d'événements qui seront envoyés aux deux centres de télésurveillance. Le tableau ci-dessous décrit les options d'envoi disponibles. Le signe moins (-) signifie "sauf/moins/à l'exception de", par exemple **ts(-alrt)** signifie **tous** les événements sauf les **alertes**.

L'astérisque (*) est un séparateur entre les messages d'événement envoyés au **Centre de télésurveillance 1** (C.S.1) et les messages d'événement envoyés au **Centre de télésurveillance 2** (C.S.2).

Options d'envoi disponibles	Événements envoyés au C.S. 1	Événements envoyés au C.S. 2
ts *sauveg	Tous	Tous, uniquement si C.S. 1 ne répond pas
ts-m/a* sauvag	Tous sauf marche/arrêt	Tous sauf marche/arrêt, uniquement si C.S. 1 ne répond pas
ts *ts	Tous	Tous
ts-m/a * ts-m/a	Tous sauf marche/arrêt	Tous sauf marche/arrêt
ts-m/a * m/a	Tous sauf marche/arrêt	Marche/arrêt
ts(-alertes) * alerte	Tous sauf alertes	Alertes
alarm * ts(-alarm)	Alarmes	Tous sauf alarmes
rapp desactiv	Aucun	Aucun

Remarque : "tous" signifie que les 5 groupes sont signalés, notamment les messages de Défaut – batterie faible détecteur / système, inactivité du détecteur, panne d'alimentation, brouillage, problème de communication, etc.

3.6.5 Configuration de l'envoi des événements aux utilisateurs privés

Le système PowerMaster peut être programmé pour envoyer diverses notifications comme des événements d'alarme, d'armement ou de défaut par signal audible à 4 numéros de téléphone privés et aussi à 4 numéros de SMS si un module GSM est installée. Ces rapports peuvent être programmés pour remplacer ou compléter les rapports transmis à la société de télésurveillance. Dans cette section, vous configurez :

- Les événements que le système doit envoyer.
- Les 1^{er}, 2^{ème}, 3^{ème} et 4^{ème} numéros de téléphone privés et de SMS des abonnés privés.
- Le nombre de tentatives de renumérotation, la communication par interphone¹ et votre méthode d'accusé de réception préférée, c'est-à-dire si un seul signal d'accusé de réception arrêtera l'envoi de rapports ou s'il faut que chaque téléphone accuse réception avant que l'événement soit considéré comme transmis.

Pour sélectionner et configurer une option, suivez les instructions ci-dessous. Des consignes supplémentaires sont fournies dans la section 3.6.1.

04:COMMUNICATION   ...  4:RAPP TEL PRIV   ...  MENU souhaité 

- La configuration des menus et sous-menus "4:RAPP TEL PRIV" est présentée dans le tableau de la section 3.6.1. Pour une description détaillée des options de menu, voir le Manuel utilisateur KP-250 PG2, Chapitre 6, section B.12.

¹ Concerne le PowerMaster-30 G2 avec option vocale.
D-305350 KP-250 PG2 Guide d'installation

3. Programmation

3.6.6 Configuration des PIR Cameras pour la vérification des alarmes visuelles

Équipé d'un module GSM/GPRS, le système PowerMaster peut communiquer via GPRS avec les centres de télésurveillance (équipés du serveur Visonic PowerManage). Ce dernier peut retransmettre en option à 4 utilisateurs privés par email ou MMS les images capturées par les PIR caméras (modèles CAM PG2, Next-K9 CAM PG2 et TOWER CAM PG2). Le Centre de télésurveillance peut recevoir les clips vidéo pour vérifier les alarmes d'intrusion détectées par les PIR caméras mais aussi les alarmes incendie, agression, urgence et panique.

En outre, le centre de télésurveillance peut se connecter au serveur PowerManage et demander au système "d'effectuer des vidéos "à la demande" et de les transmettre selon le paramétrage indiqué dans l'application PowerManage. Pour protéger la confidentialité des clients, le système PowerMaster peut être personnalisé de manière à activer l'"Image sur demande" uniquement dans certains modes système (Désarmement, Total, Partiel) ou pendant une certaine période après la réception d'une alarme. Dans cette section, vous pouvez programmer les 4 adresses e-mail et numéros de téléphone mobile auxquels les images seront transmises et configurer les paramètres de l'"Image sur demande".

04:COMMUNICATION



5:PIR CAMERAS

MENU souhaité

Entrez dans "5:PIR CAMERAS", sélectionnez le menu à configurer (voir consignes ci-dessus et de la section 3.6.1), puis consultez le tableau ci-dessous fournissant des instructions de configuration détaillées.

Option et paramètre par défaut

Instructions de configuration

VIDEO SUR DEM.
Inhibé

En activant la vidéo sur demande, vous pouvez déterminer pendant quels modes d'armement (états du système) la vidéo sur demande" sera autorisée. Dans l'option suivante, "VUE TEMPO FENETR", vous pouvez déterminer quand, pendant les modes d'armement autorisés, la vidéo sur demande" sera activée.

Options : **inhibé**; dans tous les modes; en **TOTAL**; en **PARTIEL**; **TOTAL et PARTIEL** ; **DESARM et TOTAL**; **DESARM & PARTIEL**; et en **DESARM**.

VUE TEMPO FENETR
toujours

Si la vidéo sur demande" est activée dans l'option précédente, vous pouvez déterminer si cette fonction sera disponible à tout moment pendant les modes d'armement sélectionnés (c'est-à-dire "Toujours") ou limitée à une période spécifique suivant une alarme.

Options : **toujours** ; **alarme + 5 min**; **alarme + 15 min**; **alarme + 60 min**

VUE AUTRE ALRM
Valider

Définissez si le système capturera et transmettra aussi des clips lors d'alarmes autres que celles d'intrusion (Incendie, Agression, Urgence, Panique).

Options : **valider**; **inhiber**.

3.6.7 Configuration des droits d'accès de programmation à distance par téléchargement

Vous pouvez configurer le clavier KP-250 PG2 à l'aide d'un PC (par téléchargement) en local ou à distance par le biais d'une ligne téléphonique RTC ou d'une communication cellulaire GPRS.

- La **Programmation locale** peut s'effectuer en connectant directement l'ordinateur au port série de la centrale, en utilisant le logiciel Remote Programmer PC.
- La **Programmation à distance via RTC** peut s'effectuer à l'aide d'un modem et du même logiciel. Le modem appelle la centrale et établit une connexion via RTC par le biais de la procédure convenue. Une fois la connexion établie, l'installateur et l'Installateur maître peuvent accéder à la centrale à l'aide des codes d'accès UL/DL programmés dans le menu "**CHRG/TELCHRG RTC**" (voir tableau ci-dessous). Pour plus d'informations, voir le "Manuel utilisateur de PowerManage Programmer".

La **Programmation à distance via GPRS** s'effectue par le biais du serveur et du logiciel Visonic PowerManage . Le serveur PowerManage appelle depuis un modem cellulaire (REV IPMP) le numéro de carte SIM de la centrale. La centrale contrôle l'identifiant l'appelant (n° SIM REV IPMP) et, s'il est identique aux REV IPMP 1 et 2 programmés dans le menu "**CHRG/TELCHRG GPRS**" (voir tableau ci-dessous), établit une connexion GPRS avec le PowerManage 1 ou 2 (tel que configuré dans la section 5.6.4, options 21 & 22). Une fois la connexion établie, la société de télésurveillance peut entamer la procédure de téléchargement par le biais d'une connexion GPRS sécurisée. Pour plus d'informations, voir le Manuel utilisateur de PowerManage

Dans cette section, vous pouvez configurer les droits d'accès (codes de sécurité et identification) et connaître les procédures de téléchargement via les canaux RTC et GPRS.

04:COMMUNICATION   ...  6:TELECHARGEMENT   ...  MENU souhaité

Entrez dans "**6:TELECHARGEMENT**", sélectionnez le menu à configurer (voir consignes ci-dessus et de la section 3.6.1), puis consultez le tableau ci-dessous pour obtenir les instructions de configuration.

Option et paramètre par défaut



Instructions de configuration

CHRG/TELCHRG RTC

Configurez la fonctionnalité de téléchargement via RTC. Cette fonctionnalité est déterminée via un sous-menu de l'option "**CHRG/TELCHRG RTC**", comme indiqué ci-dessous.



Pour programmer :

Appuyez sur  pour entrer dans le sous-menu "**CHRG/TELCHRG RTC**" puis sélectionnez et configurez chacune des options de sous-menu de la façon indiquée ci-dessous. Lorsque vous avez terminé, appuyez sur  pour revenir en arrière.

Accès distant
Valider

Activez ou désactivez l'**accès à distance** au système. Si la fonction est désactivée, le système n'est pas **accessible** à distance. Le téléchargement et l'accès à distance via RTC ou GSM analogique est alors impossible (voir Manuel utilisateur KP-250 PG2, Chapitre 7).

Options : **activer; inhiber.**

Code maître UL/DL

Saisissez le **mot de passe** à 4 chiffres (code de téléchargement Installateur maître) qui permettra à l'**Installateur maître** d'accéder à distance au système et de télécharger des données depuis/vers la centrale PowerMaster.

Remarque : le code "0000" n'est pas valide et ne doit pas être utilisé.

3. Programmation

Option et paramètre par défaut	Instructions de configuration
Code installateur UL/DL	Saisissez le mot de passe à 4 chiffres (code de téléchargement Installateur) qui permettra à l' Installateur d'accéder à distance au système et de télécharger des données depuis/vers la centrale PowerMaster.
	Remarques : <i>le code "0000" n'est pas valide et ne doit pas être utilisé. L'installateur ne peut configurer via UL/DL que les options qu'il est autorisé à configurer depuis la centrale.</i>
Modes UL/DL En DESARME	Définissez si le téléchargement peut être effectué en mode Désarmé (état) uniquement ou dans tous les modes (Total, Partiel et Désarmé).
ESC (retour)	Options : dans tous les modes ou en DESARME .
CHRG/TLCHRG GPRS	Configurez la fonctionnalité de téléchargement via GPRS. Cette fonctionnalité est déterminée via un sous-menu de l'option " CHRG/TELCHRG GPRS ", comme indiqué ci-dessous.
OK	<u>Pour programmer :</u> Appuyez sur OK pour entrer dans le sous-menu " CHRG/TELCHRG RTC " puis sélectionnez et configurez chacune des options de sous-menu de la façon indiquée ci-dessous. Lorsque vous avez terminé, appuyez sur ESC pour revenir en arrière.
Tél SIM centrale	Saisissez le numéro de téléphone de la carte SIM de la centrale PowerMaster. Le serveur PowerManage de la centrale envoie un SMS à ce numéro afin que la centrale rappelle le serveur PowerManage via GPRS pour déclencher la procédure de téléchargement.
(Précédemment connu en tant que "N° TEL CARTE SIM")	
	Saisissez le numéro de téléphone de la carte SIM du module GSM de la centrale.
TEL #1 REV IPMP	Saisissez l'" identifiant de l'appelant " (numéro de téléphone de la carte SIM du modem REV IPMP) depuis lequel le Centre de télésurveillance 1 (C.S.1) / Centre de télésurveillance 2 (C.S.2) appelle la centrale pour déclencher le procédé de téléchargement. Si l'identifiant de l'émetteur correspond au "TEL #1 REV IPMP" / "TEL #2 REV IPMP", la centrale PowerMaster rappelle le serveur PowerManage à l'aide de l'adresse " IP baie 1 " / " IP baie 2 " configurée dans la Section 5.6.4, options 21 et 22.
TEL #2 REV IPMP	
	Remarque : les identifiants d'appelant 1 et 2 doivent contenir au moins 6 chiffres, sinon, le processus ne fonctionnera pas.
ESC (retour)	

3.6.8 IP BROADBAND

Remarque : si le module PowerLink IP ADSL n'est pas enregistré dans la centrale PowerMaster, le menu "7:IP BROADBAND" ne sera pas affiché sur le clavier KP-250 PG2.

Dans cette section, vous pouvez configurer comment obtenir une adresse IP, saisir des paramètres LAN et réinitialiser les paramètres du module ADSL.

04:COMMUNICATION   ...  7:BROADBAND   ...  MENU souhaité 

Entrez dans "7:IP BROADBAND", sélectionnez le menu à configurer (voir consignes ci-dessus et de la section 3.6.1), puis consultez le tableau ci-dessous pour obtenir les instructions de configuration.

Option	Instructions de configuration
--------	-------------------------------

DHCP IP ADRESSE DHCP ACTIF	Définissez si vous souhaitez obtenir une adresse IP automatiquement à l'aide d'un serveur DHCP ou saisir une adresse IP manuellement.
---	---

Options : **DHCP INHIBE** et **DHCP ACTIF**.

IP MANUEL	Saisissez manuellement les paramètres LAN.
------------------	--



ADRESSE IP 192.168.000.200	Saisissez l'adresse IP du Module PowerLink
---	--

MASQUE SS RESEAU 255.255.255.000	Saisissez le masque de sous-réseau utilisé avec l'adresse IP.
---	---

DEF PASSERELLE 192.168.000.001	Saisissez la passerelle par défaut du Module PowerLink.
---	---

Remarque : si **DHCP IP ADRESSE** est défini sur **DHCP ACTIF**, les entrées pour **ADRESSE IP**, **MASQUE SS RESEAU** et **DEF PASSERELLE** seront ignorées.

REINIT MODULE	Indiquez si vous souhaitez réinitialiser le module PowerLink ou tous les paramètres ADSL— ne remet pas à zéro les paramètres IP de la centrale. (PARAMETRES USINE).
----------------------	---



RAZ PLINK2 Appuyez sur 'OK'	Réinitialise le module PowerLink
--	----------------------------------

PARAMETRES USINE Appuyez sur 'OK'	Réinitialise tous les paramètres IP ADSL
--	--

3. Programmation

3.7 Sortie PGM

3.7.1 Consignes générales

Le menu "05:SORTIES" vous permet de sélectionner les événements/conditions pour lesquels la sortie PGM (programmable) fonctionnera, et de sélectionner le haut-parleur interne ou le FLASH (qui sera activé selon la programmation du système).

3.7.2 États du collecteur ouvert

La centrale PowerMaster fournit une sortie de collecteur ouvert (flux actif) pour assurer le contrôle :

État ON (mis à la masse) = 0

État OFF (sans résistance de rappel) = fluctuant

(avec résistance de rappel sur tension continue) = 1

3.7.3 Configuration de la sortie PGM

05:SORTIES   ...  SORTIES_PGM  PGM PERIF 01  ... MENU souhaité 

Entrez dans "PGM PERIF 01", sélectionnez le menu à configurer (voir consignes ci-dessus et de la section 3.2).

Définissez les facteurs, quelle que soit leur combinaison, qui détermineront la sortie PGM.

Option et paramètre par défaut

Instructions de configuration

PGM SI ARM TOTAL
Inhiber

Active la sortie PGM sur état **TOTAL**.

Options : **inhiber; ON; OFF** et activer **IMPULSION**.

PGM SI ARM PART
Inhiber

Active la sortie PGM sur état **PARTIEL**.

Options : **inhiber; ON; OFF** et activer **IMPULSION**.

PGM SI ARRET
Inhiber

Active la sortie PGM sur état **ARRET**.

Options : **inhiber; ON; OFF; IMPULSION**.

PGM SI MEMOIRE
Inhiber

Active la sortie PGM dès enregistrement d'une alarme dans la mémoire. La sortie retournera à l'état normal dès effacement de la mémoire.

Options : **inhiber; ON; OFF ; IMPULSION**.

Remarque : en mode immersion et avec SI MEMOIRE validé, le PGM ne sera pas activé.

PGM SI DELAI
Inhiber

Active la sortie PGM pendant les temporisations d'**Entrée et Sortie**.

Options : **inhiber; ON; OFF ; IMPULSION** .

PGM SI TELECOM
Inhiber

Active la sortie PGM dès pression sur le bouton AUX (*) des émetteurs de télécommande configurés pour activer la sortie PGM. Pour plus d'informations, voir les instructions de configuration du bouton AUX (*) dans la fiche de données de chaque type de télécommande.

Options : **inhiber; ON; OFF; IMPULSION; BASCULER**

PGM SI DETECT

Active la sortie PGM dès activation de 1 à 3 détecteurs (zones) sélectionnés dans le système, que ceux-ci soient armés ou non.

OK

Pour configurer :

Zone A Z: _ _

Appuyez sur **OK** pour entrer dans le sous-menu "PGM SI DETECT" puis sélectionnez la zone à programmer, par exemple "Zone A". Si la zone était déjà configurée, l'écran indique le numéro de zone en cours "(Z:xx)", sinon, le numéro de

Zone B Z: _ _

zone est vierge ("Z:_ _"). Pour configurer le numéro de zone, appuyez sur **OK**. Saisissez les deux chiffres du numéro de la Zone (entre 01 et 64) pour laquelle vous

Zone C Z: _ _

voulez activer la sortie PGM et appuyez sur **OK** pour confirmer. Pour ajouter un autre détecteur, sélectionner l'une ou l'autre des deux options ("Zone B" et "Zone C") et répétez la procédure ci-dessus.

Inhiber

Lorsque vous avez terminé, appuyez sur **ESC** pour revenir en arrière.

Options : **inhiber; ON; OFF; IMPULSION; BASCULER**

*Remarque : si vous sélectionnez **basculer**, la sortie PGM sera, en alternance, activée en cas d'événement dans n'importe laquelle de ces zones et désactivée lors de l'événement suivant.*

PGM SI DEFAULT LIGNE
NON si def lign

Active la sortie PGM suite à un défaut de ligne RTC

Options : **NON si def ligne; OUI si def ligne.**

PGM PAR SIRENE
Inhiber

Définissez si vous souhaitez activer la sortie PGM en tant que sirène filaire externe.

Options : **inhiber; ON&OFF/sirène.**

DUREE IMPULS
DUREE IMPULS 2s

Déterminez la durée de l'impulsion de sortie PGM. Cette valeur est identique pour tous les événements (armement TOTAL, PARTIEL, DESARM, etc.) sélectionnés avec l'option "IMPULSION".

Options : **duree impuls 2s; duree impuls 30s; duree impuls 2m; duree impuls 4m.**

3. Programmation

3.7.4 Connexion du module PGM-5

05:SORTIES ... PGM EXTERNE PGM-5 OPTIONS

Si vous avez connecté un module PGM-5, mettez-le en service de la façon suivante :

Étape 1 Sélectionner le menu "05:SORTIES"	Étape 2 Sélectionner le menu "PGM EXTERNE"	Étape 3 Appuyer sur
05:SORTIES	PGM EXTERNE	PGM-5 OPTIONS Inhiber
Étape 4 Le clavier KP-250 PG2 affiche le réglage choisi	Étape 5 Choisir d'activer ou non le module PGM-5	Étape 6 Appuyer sur pour revenir à "PGM EXTERNE" ou sur pour revenir sur "<OK>" et Quitter"
PGM-5 OPTIONS Inhiber <input type="checkbox"/>	PGM-5 OPTIONS Valider	PGM-5 OPTIONS Valider <input type="checkbox"/>

3.7.5 Configuration de la durée des journées

05:SORTIES ... HEURE DESACTIV

Entrez dans le menu "HEURE DESACTIV" et saisissez les horaires durant lesquels le dispositif PGM se désactivera, même en cas de déclenchement des détecteurs.

Étape 1 Sélectionner le menu "05:SORTIES"	Étape 2 Sélectionner "HEURE DESACTIV"	Étape 3 Appuyer sur
SORTIES	HEURE DESACTIV	heure deb HH:MM 11:00
Étape 4 Saisir l'heure à laquelle la désactivation doit commencer	Étape 5 Appuyer sur	Étape 6 Appuyer sur
heure deb HH:MM 11:00	heure deb HH:MM 09:30	heure fin HH:MM 19:00
Étape 7 Saisir l'heure à laquelle la désactivation doit terminer.	Étape 8 Appuyer sur pour revenir à "HEURE DESACTIV" ou à "<OK>" pour sortir"	
heure fin HH:MM 19:00	heure fin HH:MM 16:30	

3.8 Noms personnalisables

3.8.1 Noms de zone personnalisés

Durant la procédure d'enregistrement d'un périphérique, vous définissez aussi le nom de son emplacement. Le nom de l'emplacement est choisi dans une liste de noms personnalisés, voir Section 3.4.2, Partie B, pour connaître la liste des emplacements et les instructions.

Définissez les noms d'emplacement personnalisés en fonction de vos besoins spécifiques et utilisez-les lors de l'enregistrement.

Pour définir les noms d'emplacement personnalisés, suivez les instructions ci-dessous. Des consignes supplémentaires sont fournies dans la section 3.2.

06:NOMS PERSO **OK** **▶▶** ... **▶▶** NOM ZONES PERSO. **OK**

Entrez dans "**NOM ZONES PERSO.**" (voir consignes ci-dessus), puis consultez le tableau ci-dessous pour obtenir des explications détaillées et instructions de programmation afin de modifier l'emplacement personnalisé souhaité.

Remarque :

PowerMaster-10 G2 : vous pouvez modifier les 31 noms personnalisés.

PowerMaster-30 G2 / PowerMaster-33 G2 : Vous pouvez modifier les noms personnalisés suivants : Salon, Porte de garage, Chambre d'amis, Sdb principale, Chambre principale, Personnalisé 1, Personnalisé 2, Personnalisé 3, Personnalisé 4 et Personnalisé 5.

Instructions de configuration

Saisissez les noms d'emplacement personnalisés à modifier.

Pour modifier :

Appuyez sur **OK** pour accéder au sous-menu "**NOM ZONES PERSO.**" puis de nouveau sur **OK** pour sélectionner le numéro de l'emplacement à modifier, par exemple "**TXZONEPERSO #01**" ➔ **Salon**. Appuyez sur **OK** ; l'écran affiche le nom personnalisé en cours, par exemple "**Salon**". Pour modifier le nom, au curseur clignotant, saisissez le nom d'emplacement souhaité, et appuyez sur **OK** pour confirmer.

Lorsque vous avez terminé, appuyez sur **ESC** pour revenir en arrière.

Remarque : pour saisir le nom de l'emplacement, utilisez l'"Editeur de caractères" ci-dessous.

IMPORTANT ! La modification d'un nom de zone personnalisé supprime automatiquement le texte et l'enregistrement vocal du nom. Pensez dans un deuxième temps à procéder à l'enregistrement vocal du nouveau nom par le biais du menu **NOM ZONE ENREG** (voir section suivante).

3.8.2 Enregistrement de message¹

Vous pouvez enregistrer des messages vocaux courts pour donner l'identité de la maison, les noms des utilisateurs et les noms de zone personnalisés.

Pour enregistrer, suivez les instructions ci-dessous. Des informations et consignes supplémentaires sont fournies dans la section 3.2.

06:NOMS PERSO   ...  ENREG. ID MAISON 





Entrez dans "ENREG MESSAGE", sélectionnez le menu souhaité (voir consigne ci-dessus), puis consultez les tableaux ci-dessous qui expliquent en détail chacune des options.



Option

Instructions

ENREG. ID MAISON

Vous pouvez enregistrer un message qui sera annoncé automatiquement lorsque des événements seront envoyés aux téléphones privés.

Dans "ENREG. MESSAGE", appuyez sur  , l'écran indique maintenant "ENREG. ID MAISON"  "ENR-<2> LIRE-<5>" (qui signifie, appuyez sur le bouton  pour enregistrer et sur le bouton  pour écouter l'enregistrement sur la centrale PowerMaster-30 G2 ou micro/HP déporté).

Pour enregistrer votre message, appuyez et maintenez la pression sur le bouton  ; "ENREG MESSAGE" s'affiche momentanément puis est remplacé par "PARLER"  () 0%. Un indicateur de progression est affiché par pas de 25 % : 0%, 25%, 50%, 75%, 100%.

À la fin de l'enregistrement, le KP-250 PG2 affiche les informations suivantes : "ENREG TERMINE". Relâchez le bouton .

Remarque : pour vérifier le message enregistré, appuyez sur le bouton  et écoutez-le se diffuser via la centrale PowerMaster-30 G2 ou le micro/HP déporté.

Pour passer à l'étape suivante de la procédure d'enregistrement, depuis le menu "ENREG ID MAISON" cliquez sur

 : l'écran affiche alors "NOM UTIL ENREG". Appuyez sur   pour continuer.

Option

Instructions

VOIX UTILISATEUR²³

Vous pouvez enregistrer dix noms d'utilisateur et les affecter aux utilisateurs 23 à 32. En cas d'événement, le nom d'utilisateur concerné sera ajouté au message qui sera envoyé par téléphone.

Enregistrez les noms d'utilisateur 23 à 32. La procédure est la même que celle de l'enregistrement "ENREG ID MAISON" décrite plus haut. Cliquez sur  pour vous déplacer parmi les numéros des noms d'utilisateur.

Pour passer à l'étape suivante de la procédure d'enregistrement, depuis le menu "NOM UTIL ENREG" cliquez sur

 : l'écran affiche alors "NOM ZONE ENREG". Appuyez sur   pour continuer.

¹ Concerne le PowerMaster-30 G2 avec option vocale.
D-305350 KP-250 PG2 Guide d'installation

3. Programmation

Option	Instructions
VOC.ZON.PERSO#1 Salle à manger	<p>Vous pouvez enregistrer les noms de zone (par exemple Porte de garage, Chambre d'amis, etc.), et les affecter à des zones spécifiques. Lorsque vous avez terminé, appuyez sur ESC pour revenir en arrière.</p> <p>Appuyez sur OK pour sélectionner le nom de zone à enregistrer, par exemple "VOC.ZON.PERSO#1" et l'enregistrement de nom de zone en cours, par exemple, "Salle à manger".</p> <p>Enregistrez les noms de zone. La procédure est la même que celle de l'enregistrement "ENREG ID MAISON" décrite plus haut. Cliquez sur → pour vous déplacer parmi les numéros des noms de zone.</p>

IMPORTANT !

1. La modification d'un nom de zone personnalisé supprime automatiquement le texte et l'enregistrement vocal du nom. Pensez à procéder à l'enregistrement vocal du nouveau nom.
2. La réinitialisation des valeurs usine (voir section 3.11) rétablit les enregistrements d'origine des noms de zone.

3.8.3 Micro/HP déporté¹

Ce mode vous permet de déterminer si les communications par interphone seront restituées par des haut-parleurs externes, la centrale ou les deux.

Pour la communication par interphone, suivez les instructions ci-dessous. Des informations et consignes supplémentaires sont fournies dans la section 3.2.

06:NOMS PERSO **OK** **▶▶** ... **▶▶** MICRO HP/DEPORTE **OK**

Entrez dans "MICRO HP/DEPORTE", et consultez le tableau ci-dessous qui répertorie les options disponibles.

Option et paramètre par défaut	Instructions
MICRO/HP DEPORTE VOCAL MIXED	<p>Déterminez si les communications par interphone seront restituées par des haut-parleurs externes ("VOCAL QUE BOX"), la centrale ("VOCAL NON BOX"), ou les deux ("VOCAL MIXED").</p> <p>Options : VOCAL NON BOX; VOCAL QUE BOX et VOCAL MIXED</p>

¹ Concerne le système connecté au micro/HP déporté

3.9 Diagnostics

3.9.1 Consignes générales – Diagramme et options du menu "Diagnostics"

Le menu DIAGNOSTICS permet de tester le système et de vérifier le bon fonctionnement de votre centrale PowerMaster, des périphériques sans fil associés et des modules de communication (GSM/GPRS).









IMPORTANT ! La réception doit être de bonne qualité pendant les essais initiaux ainsi que pendant la maintenance ultérieure du système. **Aucun appareil ne doit être installé dans un endroit où la réception du signal est "mauvaise".** Si l'appareil émet un signal « faible », il faut le déplacer et le retester jusqu'à obtenir un signal « fort » ou « bon ». Ce principe doit être appliqué tout au long de la procédure de test de diagnostique.

La procédure de test de diagnostique est présentée ci-dessous.

Le menu "07.DIAGNOSTICS" contient plusieurs options de sous-menu couvrant chacune un groupe de fonctionnalités avec des paramètres de communication et de reporting configurables (voir liste de l'Étape 3 du diagramme ci-dessous) :

Option	Description des fonctionnalités et paramètres	Section
PERIF RADIO	Décrit comment tester les périphériques associés à la centrale PowerMaster, vérifier leur statut ainsi que celui des signaux de fréquences radio. Vous pouvez tester tous les périphériques, un seul d'entre eux, vérifier leur statut et examiner tout éventuel problème de fréquences radio.	3.9.2
ECHEC GSM/GPRS	Décrit comment tester le module de communication GSM/GPRS/SIM.	3.9.3
TEST NUMERO SIM	Teste le numéro SIM pour vérifier qu'il a été correctement saisi dans la centrale.	3.9.4
MODULE IP ADSL	Permet de tester la communication du module PowerLink avec le serveur PowerManage.	3.9.5

Pour accéder au menu "07.DIAGNOSTICS" afin de sélectionner et configurer une option, procédez comme suit :

Étape 1		Étape 3	
Sélectionner "COMMUNICATION"		Sélectionner les diagnostics à effectuer	
			
MODE INSTAL		TST TS LES PERIF	
↓		VOIR TOUT PERIF	
7.DIAGNOSTICS		VOIR PRBLM RF	
↓		TST UN PERIF	
PERIF RADIO		TST TS LES PERIF	
↓		PERIF IR	

3. Programmation

Étape 1

Sélectionner "COMMUNICATION"



↓
DETECTEURS CHOC



↓
CLAVIERS

ECHEC GSM/GPRS

OK



TEST NUMERO SIM

OK

Tst/IP RCEPT 1

OK

SIM# VERIFIE



↓
Tst/IP RCEPT 2

Étape 4

Voir

PERIF RADIO

3.9.2

ECHEC GSM/GPRS

3.9.3

TEST NUMERO SIM

3.9.4

MODULE IP ADSL

3.9.5

3.9.2 Test des appareils sans fil

La centrale PowerMaster permet de tester les périphériques sans fil avec lesquels elle est reliée. Vous pouvez tester tous les périphériques les uns après les autres, vérifier leur statut et examiner tout éventuel problème de fréquences radio.

07:DIAGNOSTICS   ...  PERIF RADIO   ...  MENU souhaité 

Entrez dans le menu "PERIF RADIO", sélectionnez le type de test à effectuer (voir consignes ci-dessus et de la section 3.9.1), puis consultez le tableau ci-dessous fournissant des explications détaillées pour chaque option.



Option	Instructions
--------	--------------

TST TS LES PERIF

Vous pouvez tester tous les appareils automatiquement, les uns après les autres.





Dans "TST LES PERIF", appuyez sur   pour lancer le test.

Les appareils sont testés dans l'ordre suivant : dispositifs muraux, contacts magnétiques extra-plats, télécommandes et boutons d'alerte.

À la fin de la procédure de test, le clavier KP-250 PG2 affichera les informations suivantes : "VOIR TOUT PERIF". Appuyez sur   pour afficher le statut des appareils.

Remarque : pour plus d'informations sur l'état des périphériques, voir la section "VOIR TOUT PERIF".

Une pression sur n'importe quelle touche pendant le test donnera accès aux options suivantes :

1. Appuyez sur  pour passer au groupe d'appareils suivant. Par exemple, vous pouvez passer des dispositifs muraux aux télécommandes.
2. Appuyez sur   pour continuer la procédure de test
3. Appuyez sur  pour quitter la procédure de test.

Pendant le test des appareils MC-302V, indiqué par l'affichage correspondant, par exemple "TEST DU MC-302V XX", ouvrez momentanément la porte ou la fenêtre.



Pendant le test des appareils sans fil, indiqué par l'affichage correspondant, par exemple "TEST TLCMD XX", ouvrez momentanément la porte ou la fenêtre.

Pendant le test des boutons d'agression, indiqué par l'affichage correspondant, par exemple "TEST BOUTON AGRESSION : XX", appuyez sur un bouton du pendentif.



TST UN PERIF

Vous pouvez sélectionner un type de périphériques spécifique à tester, par exemple les détecteurs de mouvements.



Appuyez sur   pour entrer dans le sous-menu "TST UN PERIF" et utilisez

DETECT CONTACT





 pour vous déplacer dans les familles d'appareils. Appuyez sur   pour entrer dans le sous-menu <famille d'appareils>, par exemple : "PERIF IR". L'écran suivant s'affiche :

PERIF IR

"Xxx:<nom appareil>
"<emplacement>"

Où Xxx indique le numéro de l'appareil.

3. Programmation

Option	Instructions
DETEC BRIS GLACE	<p>En l'absence d'appareil, l'écran suivant s'affiche : "PERIF NON CREE".</p> <p>Appuyez sur  pour tester l'appareil sélectionné. L'écran suivant s'affiche : "TEST Zxx NNN".</p> <p>Pendant le test des périphériques sans fil, indiqué par l'affichage correspondant, par exemple "TEST TLCMD 01", ouvrez momentanément la porte ou la fenêtre.</p> <p>À la fin de la procédure de test, le clavier KP-250 PG2 affichera l'état des périphériques :</p> <p>"Zxx: 24hr: <statut>"¹</p> <p>"Zxx: MAINTENANT: <statut>"¹.</p> <p>Remarque : pour plus d'informations sur le statut des appareils, voir la section VOIR TOUT PERIF".</p>
VOIR TOUT PERIF	<p>Vous pouvez consulter l'état des périphériques.</p> <p>Remarque : cette option n'est disponible qu'une fois le test terminé.</p> <p>Appuyez sur  pour afficher l'état des périphériques.</p> <p>L'écran suivant s'affiche :</p> <p>"Zxx: 24hr: <état>"¹</p> <p>"Zxx: MAINTENANT: <état>"¹</p> <p>Utilisez  pour faire défiler les familles de périphériques.</p>
VOIR PRBLM RF	<p>Vous pouvez voir uniquement les périphériques qui ont des problèmes de fréquences radio.</p> <p>Remarque : cette option n'est disponible qu'une fois le test terminé.</p> <p>Appuyez sur  pour afficher l'état des périphériques.</p> <p>L'écran suivant s'affiche :</p> <p>"Zxx: 24hr: <état>"¹</p> <p>"Zxx: MAINTENANT: <état>"¹</p> <p>Utilisez  pour faire défiler les familles de périphériques.</p>
<OK> PR QUITTER	<p>Sélectionnez pour mettre fin au test de diagnostics.</p>

¹ Les indications de puissance du signal sont les suivantes : "FORT"; "BON"; "FAIBLE"; "UNIDIRECTIONNEL" (l'appareil fonctionne en mode unidirectionnel ou le test de communication "MAINTENANT" a échoué); "PAS DE TEST" (les résultats sont affichés sans qu'aucun test n'ait été effectué); "COMM NON ETBLI" [l'appareil ne figure pas dans le réseau (enregistrement incomplet)]; "AUCUN" (résultat télécommande 24 h); ou "TOT" (résultat des dernières 24 h sans statistiques).

3.9.3 Test du module GSM

Le clavier KP-250 PG2 permet de tester le module GSM intégré à la centrale.

07:DIAGNOSTICS **OK** **▶▶** ... **▶▶** GSM/GPRS **OK** ATTENDRE SVP..

Entrez dans le menu "GSM/GPRS" et appuyez sur **OK** pour lancer le test de diagnostic GSM. Dès la fin de la procédure de test, le clavier KP-250 PG2 présentera le résultat du test.

Le tableau suivant présente les messages de résultat du test

Message	Description
Unité OK	Le module GSM/GPRS fonctionne correctement
GSM comm.perdue	Le module GSM/GPRS ne communique pas avec la centrale
Erreur code PIN	Code PIN manquant ou erroné. (seulement si le code PIN de carte SIM est activé)
Panne res. GSM	L'unité n'a pas pu s'enregistrer sur le réseau GSM local.
Erreur carte SIM	SIM non installée ou panne de carte SIM.
GSM non detecte	L'enregistrement GSM automatique n'a pas pu détecter le module GSM/GPRS.
Pas de ser.GPRS	Le service GPRS n'est pas activé sur la carte SIM.
Err. connex GPRS	Le réseau GPRS local n'est pas disponible ou, paramètre incorrect pour l'APN, l'utilisateur et/ou mot de passe GPRS.
Srvr NON dispon.	Le récepteur PowerManage est inaccessible. Vérifiez l'adresse IP du serveur
IP non defini	Les adresses IP 1 et 2 du serveur ne sont pas configurées.
APN non defini	APN non configuré.
Carte SIM bloque	La SIM est verrouillée après 3 saisies incorrectes consécutives du code PIN. Pour la déverrouiller, saisissez un code PUK. Le code PUK ne peut être entré par la centrale.
Refuse par IPMP	PowerManage refuse la demande de connexion. Vérifiez que la centrale est bien enregistrée auprès de PowerManage

3. Programmation

3.9.4 Test du numéro SIM

Le PowerMaster permet de tester le numéro SIM pour vérifier qu'il a été saisi correctement dans la centrale (voir section 3.6.7) et de mener une opération coordonnée avec l'opérateur.

07:DIAGNOSTICS **OK** **▶▶** ... **▶▶** TEST NUMERO SIM **OK** ... Tst/IP RCEPT 1 **OK**

Entrez dans le menu "TEST NUMERO SIM", sélectionnez le serveur IP (sur deux) utilisé pour la vérification de la carte SIM et appuyez sur **OK**. La centrale envoie un SMS de test au serveur.

Si le serveur reçoit le SMS, le clavier KP-250 PG2 affiche "**N° SIM vérifié**" et le test réussit. Si le serveur ne reçoit pas le SMS, par exemple en l'absence de connexion entre la centrale et le serveur, le clavier KP-250 PG2 affiche "**SIM non vérifiée**".

3.9.5 Test du module IP ADSL PowerLink

La procédure de diagnostic IP ADSL permet de tester la communication du module PowerLink (voir section 3.6.8) avec le serveur PowerManage et envoie le résultat du diagnostic. En cas de problème de communication, des informations détaillées sur la panne sont envoyées.

07:DIAGNOSTICS **OK** **▶▶** ... **▶▶** MODULE IP ADSL **OK** ... ATTENDRE SVP... Unite OK

Remarques :

1. Lorsque vous appuyez sur le bouton **OK**, le résultat du test peut mettre jusqu'à 4 minutes à s'afficher.
2. Si le module PowerLink n'est pas enregistré dans la centrale PowerMaster, le menu "MODULE IP ADSL" n'apparaît pas.

Le tableau suivant présente la liste des messages pouvant être envoyés :

Message IP ADSL	Description
Unite OK	Le module PowerLink fonctionne correctement.
Test interrompu	Le test de diagnostic est interrompu de la façon suivante : <ul style="list-style-type: none">• Def alim – Le module IP ADSL est sur OFF.• La mise en route du module IP ADSL n'est pas terminée. Dans ce cas, l'installateur doit attendre jusqu'à 30 secondes avant de refaire le test.
Perte Comm	L'interface série RS-232 entre le Module PowerLink et la centrale PowerMaster a échoué.
IP RCPT Abst	Les paramètres IP 1 et 2 sont manquants dans la centrale PowerMaster.
Cable debranche	Le câble Ethernet n'est pas branché au module PowerLink.
Verif.config.LAN	Ce message s'affiche dans les cas suivants : <ul style="list-style-type: none">• Une adresse IP incorrecte de module PowerLink a été saisie.• Un masque de sous-réseau incorrect a été saisi.• Une passerelle par défaut incorrecte a été saisie.• Panne de serveur DHCP.
RCPT 1 Inaccess.	Le récepteur 1 ou 2 est inaccessible, de la façon suivante :









Message IP ADSL	Description
RCPT 2 Inaccess.	<ul style="list-style-type: none"> • Une adresse IP incorrecte de récepteur a été saisie. • Échec du récepteur. • Échec du réseau WAN.
RCPT 1 Inconnu	L'unité PowerMaster ne sera pas enregistrée dans le récepteur IP 1 ou 2.
RCPT 2 Inconnu	
ERR.TEM.	Le module IP ADSL ne répond pas au résultat du test dans les 70 sec.
Resul non valide	Le module Broadband répond avec un code de résultat non reconnu par la centrale PowerMaster.

3.10 Paramètres utilisateur

Ce menu CONF UTIL fournit une passerelle vers les paramètres utilisateurs par le biais des menus utilisateur courants. Pour connaître les procédures détaillées, voir le chapitre 6 du Manuel utilisateur du clavier KP-250 PG2.



3.11 Programmation usine

Le menu PROG USINE permet de redéfinir les paramètres du clavier KP-250 PG2 sur les paramètres usine ou de supprimer tous les périphériques PowerG enregistrés dans le système. Pour connaître les paramètres par défaut, contacter le distributeur PowerMaster. Rétablissez les paramètres d'usine comme suit :



Étape 1	①	Étape 2	①
Entrer dans le menu "09:PROG USINE	[1]	Sélectionner "quitter KP250" ou "suppr ts périfs"	[2]
			
09:PROG USINE		09:PROG USINE	
		quitter KP250 	
		↓ ou	
		09:PROG USINE	
		suppr ts périfs 	
Étape 3	①	Étape 4	①
Appuyer sur 	[3]	Saisir le Code installateur	[4]
<OK> pour confirmer		SAISIR CODE	
Quitter KP250		↓	
ou		En communication	
<OK> pour confirmer		<...>	
suppr ts périfs			

3. Programmation

① ① – Rétablissement des paramètres usine

- [1] Accédez au **Menu Installateur** et sélectionnez le menu "**09:PROG USINE**" (voir section 3.2).
- [2] Sélectionnez "quitter KP250" pour rétablir les paramètres usine ou appuyez sur  et sélectionnez "suppr ts périfs" pour supprimer tous les appareils du système.
- [3] Appuyez sur  pour confirmer.
- [4] Saisissez le Code installateur (9999 par défaut).

Remarques :

- 1) *Au bout de quelques instants, tous les paramètres usine sont restaurés ou les appareils sont supprimés du système.*
- 2) *Pour annuler la procédure, appuyez sur  pour revenir à "09:PROG USINE" ou sur  pour revenir à "<OK> pour quitter".*

Remarques :

1. Dans le cas d'un clavier KP-250 PG2 doté de 2 codes installateur, code **INSTALLATEUR** et code **INSTALLATEUR MAITRE**, seul le code installateur maître permet de rétablir les paramètres par défaut.
2. Si le Test d'immersion est actif, le rétablissement des paramètres usine redémarrera le Test d'immersion.

3.12 Numéro de série

Le menu NUMERO SERIE permet de lire le numéro de série du système, ainsi que des données similaires pour la centrale PowerMaster et le clavier KP-250 PG2, à fins d'assistance uniquement. Pour lire le numéro de série du système et les autres données pertinentes, procédez comme suit :

Étape 1	①	Étape 2	①	Étape 3
Sélectionner le menu "10:NUMERO SERIE"	[1]	Cliquez plusieurs fois sur  Suivant pour afficher les données requises.	[2]	

10:NUMERO SERIE







➔ à l'étape 1

	Définition
NS PRODUIT 0907030000.	Numéro de série de la centrale
CAT&NS LOGICIEL JS702275 K18.022	Version de la centrale
NS CAT LCD JS700421 v1.0.02	Version du logiciel du clavier de la centrale
PANEL ID 100005	ID de la centrale pour la connectivité PowerManage
VERS DE PYTHON FFFFFFF	Version du logiciel de transfert d'image GSM
CAT&NS EEPROM J-702271 K18.022	Version par défaut de la centrale
VER LOG KP250 01.00.09	Version du logiciel du clavier KP-250 PG2

¹ Concerne uniquement le PowerMaster-30 G2

Num.cat. KP250 70245100	Numéro catalogue du clavier KP-250 PG2
VERSION RSU JS702415 K01.034	Version de mise à jour logicielle du communicateur
VERSION BOOT JS702412 K01.022	Version de mise à jour logicielle du boot/programmeur







3.13 Partitionnement

3.13.1 Consignes générales – Menu "Partitionnement"

Ce menu vous permet d'activer/désactiver des partitions dans le système (pour plus d'informations, voir l'ANNEXE B).

3.13.2 Activation/désactivation de partitions

Pour activer ou désactiver la fonction de partitions, procédez comme suit :

Étape 1	Étape 2	Étape 3
Sélectionner le menu "12:PARTITIONNEMENT"	Choisir de valider ou inhiber des partitions	
		Les partitions sont à présent activées
12.PARTITIONNEMENT Inhiber 	12.PARTITIONNEMENT inhiber <input type="checkbox"/> 	12.PARTITIONNEMENT validé <input type="checkbox"/>
	↓	
	12.PARTITIONNEMENT Validé	
Étape 4		
Appuyez sur  pour revenir à "12:PARTITIONNEMENT" ou sur  pour revenir à "<OK> pour quitter".		

4. Tests de marches périodiques via le code installateur



4. Tests de marches périodiques via le code installateur

4.1 Consignes générales

Ce mode vous permet de procéder à un test périodique via le menu "TEST PERIODIC" au moins une fois par semaine et après une alarme.



Lorsque vous devez procéder à un test périodique, parcourez le site pour contrôler les détecteurs / capteurs (sauf les sirènes et détecteurs de température). Lorsqu'un détecteur/capteur provoque une alarme, son nom, son numéro et le niveau de réception doit être indiqué (par exemple, "Salle de bain", "Z19 fort") et la sonnerie doit retentir en fonction du niveau de réception de l'alarme (de 1 à 3). Chaque dispositif doit être testé conformément aux instructions d'installation.

Pour accéder au menu "TEST PERIODIC" et procéder à un test périodique, procédez comme suit :

Étape 1	①	Étape 2	①
PRET	[1]	Sélectionner le test à effectuer	[2]
			
TEST PERIODIC		TST SIRENES	
(saisir le code installateur / maître)		TEST TEMPERATURE	
		TST TS LES PERIF	
		TST UN PERIF	
		<OK> PR QUITTER	

① ① – test périodique

[1] Les sirènes et détecteurs de température ne sont pas concernés

[2] Une fois tous les appareils non testés examinés, le clavier KP-250 PG2 indique "<OK> PR QUITTER". Vous pouvez effectuer une des opérations suivantes : appuyer sur  pour annuler la procédure de test ; appuyer sur  pour continuer la procédure de test ou appuyer sur  pour quitter la procédure de test.

4.2 Réalisation d'un test périodique

L'appareil KP-250 PG2 permet de réaliser le test périodique en quatre parties :

Test de la sirène: chaque sirène du système est activée automatiquement pendant 3 secondes (à faible volume pour les sirènes extérieures).

Test des capteurs de température : lorsqu'un capteur de température est enregistré par le système, le KP-250 PG2 affiche la température de chaque zone en degrés Celsius ou Fahrenheit.









Test de tous les appareils : tous les appareils sont testés.

Test d'autres appareils : chaque autre appareil du système est activé par l'installateur, l'écran indique ceux qui n'ont pas encore été testés. L'indication "c'est moi" facilite au besoin l'identification des appareils à tester. Un compteur indique en outre le nombre d'appareils restant à tester.





PRET			...		TEST PERIODIC			...		MENU souhaité	
------	--	---	-----	---	---------------	---	---	-----	---	---------------	---

Pour procéder à un test périodique, assurez-vous que le système est désarmé puis entrez dans le menu "TEST PERIODIQUE" à l'aide de votre code installateur (8888 par défaut) ou code installateur maître (9999 par défaut). Immédiatement après être entré dans le menu "TEST PERIODIC", les 4 voyants de la centrale et les 5 voyants du clavier KP-250 PG2 s'éclairent brièvement (test des voyants).

4. Tests de marches périodiques via le code installateur

Option	Instructions
TST SIRENES	<p>Vous pouvez tester les sirènes internes et externes sans fil, les sirènes intégrées à la centrale ou au clavier, les sirènes des détecteurs de fumée et les flashes.</p> <p>Pour lancer le test des sirènes, appuyez sur le bouton . L'écran affiche maintenant "SIRENE N" ➔ "<SUIVANT> ou <OK>". "N" indique l'emplacement de la zone affecté à la sirène en cours de test.</p> <p>D'abord, la sirène de la centrale sonne pendant 1 seconde, puis le PowerMaster répète automatiquement la procédure pour la sirène suivante enregistrée, jusqu'à ce qu'elles soient toutes testées. Écoutez les sirènes et vérifiez qu'elles fonctionnent toutes.</p> <p>Une fois toutes les sirènes testées, la centrale teste les sirènes des détecteurs de fumée enregistrés dans le système d'alarme. L'écran affiche maintenant "Zxx: SIRÈNE FUMÉE" ➔ "<SUIVANT> ou <OK>", où "Zxx" indique le numéro de zone du détecteur de fumée. Pendant ce temps, la sirène du détecteur de fumée testé retentira pendant 10 secondes.</p> <p>Appuyez sur  pour tester la sirène du détecteur de fumée suivant.</p> <p>Une fois toutes les sirènes de détecteurs de fumée testées, la centrale teste les sirènes des claviers enregistrés dans le système d'alarme. L'écran affiche maintenant "Zxx: SIRÈNE CLAVIER" ➔ "<SUIVANT> ou <OK>", où "Kxx" indique le numéro de zone du clavier. Pendant ce temps, la sirène du détecteur de fumée testé retentira pendant 10 secondes.</p> <p>Lorsque le test des sirènes est terminé, l'écran affiche "FIN TEST SIRENES". Pour confirmer le test, appuyez sur le bouton  ou .</p>
TEST TEMPERATURE	<p>Le KP-250 PG2 affiche la température de la zone.</p> <p>Pour afficher la température des zones du clavier KP-250 PG2, appuyez sur la touche . Le clavier affiche la température, le n° du détecteur et son emplacement, comme dans l'exemple ci-dessous : "Z01 24.5°C" ➔ "Z01:DETEC TEMP" devient "Personnalisé". Appuyez de manière répétée sur le bouton  pour consulter la température de chaque zone (par détecteur de température).</p> <p>Lorsque la température de toutes les zones a été affichée, l'écran affiche "FIN TST PERIF". Appuyez sur le bouton  ou  pour confirmer le test et passer à l'étape suivante pour tester les autres appareils.</p>
TST TS LES PERIF	<p>Vous pouvez tester tous les appareils au cours d'une seule procédure.</p> <p>Dans "TST LES PERIF", appuyez sur  pour lancer le test.</p> <p>L'écran KP-250 PG2 affiche maintenant "NON ACTIF NNN". "N" indique le nombre de périphériques enregistrés dans la centrale et qui doivent encore être testés. Ce nombre est diminué d'une unité pour chaque périphérique testé.</p> <p>Lorsque l'écran "NON ACTIF NNN" s'affiche, parcourez le site pour tester les détecteurs / capteurs ou appuyez sur n'importe quelle touche de l'appareil sans fil sélectionné pour lancer le test.</p> <p>Après l'activation d'un périphérique, le KP-250 PG2 affiche [Zxx EST ACTIVE] et l'indicateur "N" diminue d'une unité.</p>



4. Tests de marches périodiques via le code installateur

Option	Instructions
	<p>Une pression sur   pendant la procédure de test affiche les informations sur chaque périphérique n'ayant pas encore été testé. Le clavier KP-250 PG2 indique le numéro d'appareil suivi du type (par exemple, détecteur de contact, détecteur de mouvement ou télécommande) et de l'emplacement. À ce stade, une pression sur n'importe quelle touche ouvre les options suivantes :</p> <ol style="list-style-type: none">1. Appuyez sur  pour afficher le détail de l'appareil non testé suivant.2. Appuyez sur  pour quitter la procédure de test. <p>Pendant le test, vous pouvez aussi contrôler l'indication de puissance du signal de chaque périphérique (pour plus d'informations, voir les instructions d'installation de l'appareil).</p> <p>Une fois tous les périphériques testés, le KP-250 PG2 affiche "FIN TST PERIF".</p>



TST UN PERIF



Sélectionnez un type de périphériques spécifique à tester, par exemple les détecteurs de mouvements.

Appuyez sur  |  pour entrer dans le sous-menu "TST UN PERIF" et utilisez 

DETECT CONTACT



pour vous déplacer dans les familles de périphériques. Appuyez sur  |  pour entrer dans le sous-menu < famille d'appareils >. Par exemple : "PERIF IR".

L'écran suivant s'affiche : "Xxx:<nom appareil>"  <emplacement>

Où "Xxx" indique le numéro du périphérique.

En l'absence d'appareil, l'écran suivant s'affiche : "PERIF NON CREE".

PERIF IR

Appuyez sur  |  pour tester l'appareil sélectionné. L'écran suivant s'affiche : "Z01 ACTIVE MAINTN".

DETEC BRIS GLACE





Parcourez le site pour tester les détecteurs / capteurs ou appuyez sur n'importe quelle touche du périphérique sans fil sélectionné pour lancer le test.

Pendant le test, vous pouvez aussi contrôler l'indication de puissance du signal de chaque périphérique (pour plus d'informations, voir les instructions d'installation de l'appareil).







À la fin de la procédure de test, la centrale revient au dernier groupe de périphériques sélectionné.

DETECTEURS CHOC





Pour tester la portée des micro-ondes du détecteur double :

1. Appuyez sur  pour entrer dans le sous-menu "TST UN PERIF" et utilisez  pour accéder à "PERIF IR".
2. Appuyez sur  ; les écrans suivants s'affichent : "Z01:Perif IR"  <emplacement>.
3. Appuyez sur  de manière continue pour sélectionner un numéro de zone différent.

4. Tests de marches périodiques via le code installateur





Option	Instructions
	<p>4. Appuyez sur  ; si l'appareil sélectionné est la Tower-32AM PG2, les écrans suivants s'affichent : "<OK HF REGLAGE>" ↵ "<SUIVANT> TST UN PERIF". Pour tester la plage de micro-ondes, passez à l'étape 5. Pour tester une plage de micro-ondes différente, passez à l'étape 7.</p> <p>5. Appuyez sur  ; l'écran suivant s'affiche : "ACTIVER HF".</p> <p>6. Activez l'appareil. L'écran revient à "TST UN PERIF". Vous pouvez maintenant répéter la procédure pour une autre détecteur double.</p> <p>7. Appuyez sur  pour sélectionner le paramètre de sensibilité.</p> <p>8. Appuyez sur  de manière continue pour choisir entre "Minimum" (par défaut), "Moyen" ou "Maximum".</p> <p>9a. Appuyez sur  . L'écran reçoit un accusé de réception de la part de l'appareil, indiqué par un carré noir en regard du paramètre sélectionné. Ensuite, l'écran passe momentanément sur "ACTIVER HF" puis revient sur le paramètre sélectionné.</p> <p>9b. Si vous appuyez sur  , le réglage prend fin.</p> <p>Important : la procédure ci-dessus sert uniquement au test et ne modifie pas les paramètres du détecteur. Les paramètres doivent être enregistrés via le menu MODIF. APPAREIL.</p>

Pour tester le détecteur de choc :

- Appuyez sur  pour entrer dans le sous-menu "TST UN PERIF" et utilisez  pour accéder à "DETECTEURS CHOC".
- Appuyez sur  ; les écrans suivants s'affichent : "Zxx:Chc+AX+CntG3"¹ ↵ <emplacement>.
- Appuyez sur  de manière continue pour sélectionner un numéro de zone différent.
- Appuyez sur  ; les écrans suivants s'affichent : "Zxx ACTIVE MAINTN" ↵ "CHOC NON ACTIF." ↵ "CONTACT NON ACTIF" ↵ "AUX. NON ACTIF".
Remarque : les écrans ci-dessus peuvent s'afficher et indiquer des données d'entrée qui n'ont pas encore été activées. Toutefois, compte tenu de la variété des modèles de détecteurs de chocs, tous les écrans mentionnés n'apparaîtront pas sur certains modèles.
- À ce stade, activez l'une après l'autre les données d'entrée du détecteur de chocs.

¹ Selon le modèle de détecteur de chocs utilisé, l'un des messages suivants peut s'afficher à la place : "Zxx:Chc+AX" / "Zxx:Chc+CntG3" / "Zxx:Chc+CntG2".

4. Tests de marches périodiques via le code installateur

Option	Instructions
	<p>Pour tester le détecteur de mouvements avec caméra intégrée (Next CAM PG2 ou TOWER CAM PG2) :</p> <ol style="list-style-type: none"><li data-bbox="282 189 984 252">1. Appuyez sur  pour entrer dans le sous-menu "TST UN PERIF" et utilisez  pour accéder à "PERIF IR".<li data-bbox="282 256 984 319">2. Appuyez sur  ; les écrans suivants s'affichent : "Z01:Perif IR" ↵ <emplacement>.<li data-bbox="282 323 984 387">3. Appuyez sur  de manière continue pour sélectionner un numéro de zone différent.<li data-bbox="282 391 984 413">4. Appuyez sur  ; l'écran suivant s'affiche : "Zxx ACTIVE MAINTN".<li data-bbox="282 417 984 454">5. Activez l'entrée du détecteur ; les écrans suivants s'affichent : "<Zxx ACTIF>" ↵ "<OK> ENVOI IMG".

5. Maintenance des défauts systèmes

Panne	Signification	Solution
UNIDIR	La centrale n'arrive pas à configurer et à contrôler le périphérique ayant pour conséquence une augmentation de la consommation des batteries..	<ol style="list-style-type: none"> Vérifiez que l'appareil est présent physiquement. Vérifiez l'affichage des problèmes des périphériques, tels qu'une batterie faible. Utilisez les diagnostics RF pour contrôler la puissance du signal au cours des dernières 24 heures. Ouvrez le cache du périphérique et remplacez la batterie ou appuyez sur le verrou anti-intrusion. Installez le périphérique à un emplacement différent. Remplacez le périphérique.
DEF ALIM	Le détecteur de gaz n'est pas alimenté	Vérifiez que l'alimentation secteur est correctement branchée
DEF ALIM CA	Le système fonctionne sur batterie en raison d'une panne de courant	Vérifiez que l'alimentation secteur est correctement branchée
NETTOYAGE	Le détecteur d'incendie doit être nettoyé	Occasionnellement, utilisez un aspirateur pour nettoyer les orifices d'aération du détecteur pour en retirer la poussière.
DEF COMM	Un message n'a pas pu être envoyé au centre de télésurveillance ou à un n° de téléphone personnel (ou le message a été envoyé mais n'a pas été accusé)	<ol style="list-style-type: none"> Contrôlez le branchement du câble téléphonique Vérifiez que le numéro de téléphone composé est correct. Composez le numéro du centre de télésurveillance pour vérifier si les événements ont été reçus ou non.
BATT CENTR BASSE	La pile de secours de la centrale est faible et doit être remplacée (voir section 7.3 du guide d'installation de la PowerMaster-10/30 G2 ou la section 5.2 du guide d'installation de la PowerMaster-33 G2).	<ol style="list-style-type: none"> Vérifiez que l'alimentation secteur de la centrale fonctionne. Si le problème persiste plus de 72 heures, remplacez la batterie
AUTOPR CENT OUV	La centrale a subi un sabotage, son capot a été ouvert ou elle a été décrochée du mur.	La centrale n'est pas correctement refermée. Ouvrez-la puis refermez-la.
DEFAUT FUSIBLE	Le fusible du PGM a grillé ou est surchargé.	Vérifiez que la charge est conforme aux spécifications.

5. Maintenance des défauts systèmes

Panne	Signification	Solution
DEFAULT GAZ	Panne du détecteur de gaz	Détecteur de gaz : débranchez et remettez en place le connecteur de l'alimentation secteur Détecteur de gaz CO : remplacez le détecteur
DEF RESEAU GSM	Le communicateur GSM ne peut se connecter au réseau cellulaire.	<ol style="list-style-type: none"> 1. Changez la centrale et l'unité GSM d'emplacement. 2. Entrez et quittez le menu Installateur 3. Déconnectez l'unité GSM et installez-la de nouveau 4. Remplacez la carte SIM 5. Remplacez l'unité GSM
BROUILLAGE	Détection d'un signal radio qui bloque la communication entre les détecteurs et la centrale.	Localisez la source des interférences en éteignant pendant deux minutes les appareils sans fil (téléphones sans fil, oreillettes, etc.) de la maison, puis en vérifiant si le problème persiste. Procédez aussi à des diagnostics RF pour contrôler la puissance du signal.
DEF LIGNE TEL	Problème avec la ligne téléphonique	<ol style="list-style-type: none"> 1. Décrochez le combiné téléphonique et vérifiez que vous entendez la tonalité 2. Vérifiez le branchement du téléphone à la centrale
BATT BASSE	La pile d'un détecteur, d'une télécommande ou d'un clavier sans fil est presque en fin de vie.	<ol style="list-style-type: none"> 1. Dans le cas des appareils reliés au secteur, vérifiez que l'alimentation secteur fonctionne et est branchée aux appareils. 2. Remplacez la pile.
ABSENT	Un appareil ou un détecteur n'a pas communiqué avec la centrale depuis un certain temps.	<ol style="list-style-type: none"> 1. Vérifiez que l'appareil est présent physiquement. 2. Vérifiez l'affichage des problèmes des appareils, tels qu'une batterie faible. 3. Utilisez les diagnostics RF pour contrôler la puissance du signal au cours des dernières 24 heures. 4. Remplacez la pile. 5. Remplacez l'appareil.
COMM NON ETBLI	Un appareil a été mal installé ou pas du tout, ou ne peut établir de communication avec la centrale après son installation.	<ol style="list-style-type: none"> 1. Vérifiez que l'appareil est présent physiquement. 2. Utilisez les diagnostics RF pour contrôler la puissance du signal au cours des dernières 24 heures. 3. Ouvrez le cache de l'appareil et remplacez la batterie ou appuyez sur le verrou anti-intrusion. 4. Enregistrez de nouveau l'appareil.

5. Maintenance des défauts systèmes

Panne	Signification	Solution
SIGNAL GSM FAIBL	Le système de communication GSM a détecté que le signal du réseau GSM est faible	Changez la centrale et l'unité GSM d'emplacement.
DEF ALIM SIRENE	La sirène n'est pas alimentée	Vérifiez que l'alimentation secteur est correctement branchée
AUTOPROT OUV	Le détecteur est en état d'autoprotection	Fermez le contact d'autoprotection
DEFAULT	Le détecteur signale un défaut	Remplacez le détecteur
DEF TEST BURN	Le détecteur donne une alarme en mode test d'immersion	Si vous souhaitez poursuivre le Test d'immersion, aucune action supplémentaire n'est requise. Si vous souhaitez interrompre le Test d'immersion, désactivez-le (voir section 3.4.6).

6. Lecture du journal des événements











6. Lecture du journal des événements

Jusqu'à 100 événements sont conservés dans le journal des événements. Vous pouvez consulter ce journal et les événements un par un. Si ce journal est rempli, le plus ancien événement est effacé pour enregistrer un nouvel événement. La date et l'heure sont enregistrées pour chaque événement.

Remarque : Le journal enregistre jusqu'à 1000 événements, qui peuvent être consultés via le logiciel Remote Programmer PC ou le serveur distant PowerManage.

Lors de la consultation, les événements sont présentés dans l'ordre chronologique, du plus récent au plus ancien.

L'accès au journal d'événements se fait en cliquant sur le bouton  et non par le menu Installateur. La lecture et l'effacement du journal des événements sont présentés ci-dessous.

Étape 1	①	Étape 2	①	Étape 3	①
En fonctionnement normal	[1]	Saisir le Code installateur	[2]	Consulter les événements	[3]
00:00:00 NON PRET		PASSER BADGE ou SAISISIR CODE 			
		↓ KP-250 LISTE EVENEMENTS		Z13 ALARME 09/02/11 3:37 P	
Étape 4	①	Étape 5	①	Étape 6	①
Faire défiler la liste des événements	[4]	Afficher EFFACE MEMO EVEN	[5]	Effacer le journal des événements	[6]
					
SR2 AL AUTOPROT 07/02/11 11:49 A		EFFACE MEMO EVEN		KP-250 PR SUPPR	
Étape 7	①	Étape 8	①		
Journal événements effacé	[7]	Retourne en fonctionnement normal	[8]		
					
KP-250 <OK> PR QUITTER		00:00:00 NON PRET			

① ① – Consultation des événements

[1] Pendant que le système est en fonctionnement normal, appuyez sur la touche .

Lecture du journal des événements



[2] Saisissez le code Installateur en cours et appuyez sur  pour accéder à la "LISTE EVENEMENTS".



[3] Le plus récent événement est affiché.

L'événement est affiché en deux parties, par exemple, "Z13 alarme" et "09/02/10 3:37 P".

[4] Appuyez sur  de manière répétée pour faire défiler la liste des événements.

Effacer et sortir du journal des événements :



[5] N'importe où dans le journal des événements, appuyez sur le bouton  puis sur .

[6] À ce point de la procédure, le fait de cliquer sur le bouton  vous ramènera à "<OK> POUR QUITTER" sans effacer le journal des événements. Un clic sur le bouton  vous ramène à "EFFACE MEMO EVEN".

Appuyez sur le bouton  pour effacer le journal des événements.

[7] Le système efface le journal des événements et un bip de réussite est émis.

[8] Appuyez sur  pour revenir au fonctionnement normal.

Le fait de cliquer plusieurs fois de suite sur le bouton  n'importe quand au cours de la procédure vous fera à chaque fois remonter d'un niveau. Un clic sur le bouton  vous ramènera à "<OK> POUR QUITTER".

ANNEXE A : Spécifications

Gamme de fréquence (MHz)	433-434, 868-869
Protocole de communication	PowerG
Type de pile	Quatre piles 1,5V modèle AA
Durée de vie des piles	3 ans (utilisation normale).
Seuil inférieur des piles	3,8 V
Alimentation	Piles : 4,8 à 6V cc
Rétroéclairage	Bleu (clavier) / blanc (écran)
Température en service	0°C à 55°C
Humidité	Humidité relative moyenne d'environ 75 % sans condensation. Pour 30 jours par ans, l'humidité relative moyenne peut varier de 85% à 95% sans condensation.
Dimensions (LxlxP)	150x100x20 mm
Poids (avec piles et support)	379 g
Montage	Mural ou bureau
Couleur	Blanc

ANNEXE B : Utilisation des partitions

Votre système d'alarme est équipé d'une fonction intégrée de partitionnement qui permet de définir trois zones de surveillance identifiées en tant que Partitions 1 à 3. Une partition peut être armée ou désarmée indépendamment du statut des autres partitions du système. Le partitionnement peut être utilisé dans les environnements où les systèmes de sécurité partagés sont plus pratiques, tels qu'un bureau à domicile ou entrepôt. Avec le partitionnement, chaque zone, chaque code utilisateur et de nombreuses fonctionnalités du système peuvent être affectées aux Partitions 1 à 3. Chaque code utilisateur est associé à une liste de partitions qu'il est autorisé à contrôler pour limiter l'accès des utilisateurs à certaines partitions.

Lorsque le partitionnement est activé, les écrans de menu changent pour intégrer la fonction de partition et chaque périphérique, utilisateur et badge a un menu de partition qui permet de l'affecter à certaines partitions et de l'exclure d'autres.

Remarque : lorsque le mode de partition est désactivé, les zones, codes utilisateur et fonctionnalités de la centrale fonctionnent de la manière habituelle. Lorsque le mode de partition est activé, les zones, codes utilisateur et fonctionnalités de la centrale sont automatiquement affectés à la Partition 1.

B1. Interface utilisateur et fonctionnement

Pour obtenir une description détaillée de l'interface utilisateur (armement/désarmement, comportement sirène, affichage fonction, etc.) consultez l'ANNEXE B. PARTITIONNEMENT du Manuel utilisateur du clavier KP-250 PG2.

B2. Zones communes

Les zones communes servent de zones d'accès aux zones de 2 partitions ou plus. Selon l'agencement des locaux, il peut y avoir plusieurs zones communes dans une installation. Une zone commune n'est pas une partition : elle ne peut être armée ou désarmée directement. Une zone commune est créée en attribuant une ou plusieurs zones à 2 ou 3 partitions. Le tableau A1 résume le comportement des différents types de zones d'une zone commune.

Tableau A1 : définitions des zones communes

Types de zones	Définition
Périmètre	<ul style="list-style-type: none"> • Agit comme défini une fois que toutes les partitions attribuées sont armées TOTAL ou PARTIEL. • Si l'une des partitions est désarmée, une alarme provenant de cette zone est ignorée par toutes les partitions attribuées.
Zones à temporisation	<ul style="list-style-type: none"> • Les zones à temporisation ne déclencheront pas de délai d'entrée à moins que toutes les partitions affectées ne soient armées. Il n'est donc pas recommandé de définir des zones à délai d'entrée comme zones communes.
Route perim	<ul style="list-style-type: none"> • Agit comme défini une fois que toutes les partitions attribuées sont armées TOTAL ou PARTIEL. • Si l'une des partitions est désarmée, une alarme provenant de cette zone est ignorée par toutes les partitions attribuées. • Si l'une des partitions correspondant à la zone commune est dans un état de délai et que les autres sont armées, l'alarme se comportera comme une Route perim uniquement pour cette partition. L'événement sera ignoré pour toutes les autres partitions armées affectées.
Intérieure	<ul style="list-style-type: none"> • Agit comme défini une fois que toutes les partitions attribuées sont armées TOTAL. • Si l'une des partitions est désarmée ou armée PARTIEL, une alarme provenant de cette zone est ignorée par toutes les partitions attribuées.

ANNEXE B : Utilisation des partitions

Types de zones	Définition
Route entrée	<ul style="list-style-type: none">• Agit comme défini une fois que toutes les partitions attribuées sont armées TOTAL.• Si l'une des partitions est désarmée ou armée PARTIEL, une alarme provenant de cette zone est ignorée par toutes les partitions attribuées.• Si l'une des partitions correspondant à la zone commune est dans un état de délai et que les autres sont armées, l'alarme se comportera comme une Route inter uniquement pour cette partition. L'événement sera ignoré pour toutes les autres partitions armées affectées.
TMP PARTIEL	<ul style="list-style-type: none">• Agit comme le type Route perim lorsque toutes les partitions attribuées sont armées TOTAL.• Agit comme un type Délai d'entrée si au moins une des partitions attribuées est armée TOTAL.• Est ignorée si au moins une des partitions attribuées est désarmée.
Urgence, Incendie, Inondation, Gaz, Température, 24h silenc, 24h audible, Non alarme	<ul style="list-style-type: none">• Toujours armé.

Remarque : vous ne pouvez pas lancer de Test burn pour les parties communes lorsqu'une des partitions est armée. Lorsque le Test burn d'une partie commune est actif, une alarme est ignorée à moins que toutes les partitions affectées à la zone ne soient armées.

ANNEXE C : Glossaire

Alarms : il y a deux types d'alarmes :

Alarme sonore : les sirènes externe et le haut-parleur interne sonnent en continu et la centrale signale les événements par téléphone.

Alarme silencieuse : les sirènes ne se déclenchent pas, mais la centrale signale l'événement par téléphone.

Un état d'alarme est déclenché par :

- Un mouvement décelé par un *détecteur de mouvement (caméra PIR)*
- Le changement d'état d'un *détecteur magnétique de contact* : ouverture d'une porte ou d'une fenêtre qui était fermée
- De la fumée décelée par un *détecteur de fumée*
- Une *intrusion* sur l'un des détecteurs
- La pression simultanée des deux boutons d'urgence (alerte).

Armement forcé : lorsque l'une des zones du système est *perturbée* (ouverte), le système d'alarme ne peut pas être armé. Une façon de régler le problème est de trouver et éliminer la cause de la perturbation (en fermant les portes et les fenêtres). Une autre est d'effectuer un **armement forcé**, qui désactive automatiquement les zones *perturbées* à la fin du délai d'entrée. Les zones ainsi isolées ne seront pas protégées durant toute la période d'armement. Même si ces zones repassent en état normal (fermées) elles resteront non protégées jusqu'au désarmement du système.

La possibilité d'effectuer un armement forcé est définie par l'installateur lors de la programmation du système.

Armement rapide : armement sans entrer de code utilisateur. La centrale ne demande pas de code utilisateur lorsque vous appuyez sur l'un des boutons d'armement. La possibilité d'utiliser cette méthode d'armement est définie par l'installateur lors de la programmation du système.

Armement : L'armement du système d'alarme le prépare à déclencher une alarme si une zone est perturbée par un mouvement ou l'ouverture d'une porte ou d'une fenêtre. La centrale peut être armée dans divers modes (voir *TOTAL, PARTIEL, INSTANT et MEMCLE*).

Associé : concerne les appareils et équipements.

Attribué : concerne les zones.

Capturs : l'élément détecteur, pyroélectrique, photodiode, microphone, détecteur optique de fumée, etc.

Centrale : la centrale est un boîtier qui intègre l'électronique et le microprocesseur pour contrôler le système d'alarme. Elle reçoit des informations depuis divers détecteurs, les traite et réagit de diverses manières. Elle intègre également l'interface utilisateur : touches de commande, pavé numérique, un haut-parleur et un système sonore.

Codes utilisateur : le KP-250 PG2 est conçu pour traiter vos commandes, à condition de les précéder par la saisie d'un code d'accès valide.

À défaut de connaître ce code, il est impossible de *désarmer* ou contourner le système. Certaines opérations peuvent être effectuées sans saisir de code utilisateur, car elles ne diminuent pas le niveau de sécurité du système d'alarme.

Communicateurs : fait référence aux canaux de communication, par exemple GSM.

Désarmement : l'action inverse de l'armement, elle remet la centrale en état de veille normal. Dans cet état, seules les zones *incendie et 24 heures* déclencheront une alarme, mais une *alarme d'urgence* peut aussi être déclenchée.

Détecteur à contact magnétique, sans fil : un interrupteur commandé par un aimant, associé à un émetteur sans fil PowerG dans un même boîtier. Le détecteur est monté sur une porte ou une fenêtre pour détecter un changement d'état (de fermé à ouvert ou inversement). Lorsqu'il détecte qu'une porte ou fenêtre est ouverte, il envoie à la centrale son code unique d'identification, un signal d'alarme et divers signaux d'état.

Si la centrale n'est pas armée à ce moment, elle considère ce message comme un signal "non prêt à être armée" jusqu'à ce que la centrale reçoive un signal "rétabli" du même détecteur.

Détecteur de fumée, sans fil : un détecteur de fumée classique, associé à un émetteur sans fil PowerG dans un même boîtier. Lorsqu'il détecte de la fumée, il envoie à la *centrale* son code unique d'identification, un signal d'alarme et divers signaux d'état. Comme le détecteur de fumée est relié à une *zone incendie* spéciale, une alarme incendie est déclenchée.

Détecteur de mouvement, sans fil : un détecteur de mouvement infrarouge sans fil associé à un émetteur PowerG sans fil dans un même boîtier. Lorsqu'il détecte un mouvement, il envoie à la centrale son code unique d'identification, un signal d'alarme et divers signaux d'état. Ensuite, il repasse en veille pour détecter d'autres mouvements.

Détecteur : l'appareil (l'équipement) qui envoie une alarme et communique avec la centrale (par exemple Next PG2 est un détecteur de mouvement et SMD-426 PG2 un détecteur de fumée).

Emplacement : affectation d'un nom d'emplacement à un appareil (par exemple, Garage, Porte d'entrée, etc.)

Instantané : vous pouvez armer le système TOTAL-INSTANT ou PART-INSTANT, annulant le délai d'entrée pour toutes les zones à délai pendant toute cette période d'armement.

Par exemple, vous pouvez armer la centrale en mode PART-INSTANT et rester dans la zone protégée. Seule la protection du périmètre reste active, et si vous n'attendez personne pendant que le système est armé, vous bénéficiez d'une alarme en cas d'entrée par la porte principale.

Pour désarmer le système sans déclencher une alarme, utilisez le clavier de la centrale (normalement accessible sans perturber une zone de périmètre) ou un émetteur de télécommande.

Mémo clé : dans ce mode spécial d'armement, vous avez désigné des "utilisateurs mémo clé" qui déclenchent un "message mémo clé" qui sera envoyé par téléphone lorsqu'ils désarment le système.

C'est par exemple le cas des parents qui veulent s'assurer que les enfants sont revenus de l'école et ont désarmé le système. L'armement mémo clé n'est possible que si le système est armé en mode TOTAL.

Paramètres par défaut : les paramètres applicables à un groupe donné d'appareils.

PARTIEL : le type d'armement utilisé pour protéger le site lorsque des personnes y sont présentes. C'est le cas en fin de journée, lorsque la famille est sur le point d'aller se coucher. Dans l'armement PARTIEL, les zones de périmètre sont protégées mais pas les zones intérieures. Par conséquent, un déplacement dans les zones intérieures sera ignoré par la centrale, mais la perturbation d'une zone de périmètre déclenchera une alarme.

Période d'abandon : Lorsqu'une alarme est déclenchée, le haut-parleur interne est d'abord activé pour une période limitée, la période d'abandon définie par l'installateur. Si vous déclenchez une alarme accidentellement, vous pouvez désarmer le système durant la période d'abandon avant que la vraie sirène soit activée et sans que l'alarme soit transmise aux répondeurs distants.

Puissance du signal : la qualité de la communication entre les composants du système et la centrale.

Répondeurs distants : un fournisseur de services professionnels (un *centre de surveillance*) auquel le foyer ou l'entreprise s'est abonné, ou un ami ou une relation de famille qui accepte de surveiller le site protégé en l'absence de ses occupants. La *centrale* envoie les événements par téléphone aux deux types de répondeurs.

Rétabli : lorsqu'un détecteur repasse de l'état d'alarme à l'état normal, il a été "rétabli".

Un *détecteur de mouvement* se rétablit automatiquement après chaque détection, devenant prêt à détecter tout autre mouvement. Ce type de "rétablissement" n'est pas envoyé aux *répondeurs distants*.

Un *détecteur magnétique* n'est rétabli qu'à la fermeture de la porte ou de la fenêtre protégée. Ce type de "rétablissement" est envoyé aux *répondeurs distants*.

Statut : Ac défaut, batt basse, défaut, etc.

Statut : TOTAL, PARTIEL, TOTAL-INSTANT, PART-INSTANT, MEMCLE, FORCE, ISOLER.

TOTAL : le type d'armement utilisé pour protéger le site lorsqu'il n'y a plus personne. Toutes les zones sont protégées, *intérieur et périmètre* compris.

Type de zone : Le type de zone détermine la façon dont le système gère les alarmes et signaux envoyés depuis le dispositif.

Zone non-alarme : votre installateur peut attribuer à une zone d'autres rôles que l'alarme. Par exemple, un détecteur de mouvement installé dans un escalier obscur peut allumer automatiquement l'éclairage lorsque quelqu'un passe. Citons aussi le cas d'un émetteur sans fil relié à une zone et contrôlant l'ouverture d'une porte.

Zone perturbée : une zone passée dans un état d'alarme (à cause par exemple d'une porte ou fenêtre ouverte, ou d'un mouvement dans le champ d'un détecteur de mouvement). Une zone perturbée est considérée comme "non sécurisée".

Zone : une zone est une partie du site protégé qui est surveillée par un certain détecteur. Durant la programmation, l'installateur indique à la *centrale* le code d'identité du récepteur et l'associe à la zone voulue. Comme une zone est distinguée par un numéro et un nom, la centrale peut indiquer à l'utilisateur l'état de la zone et enregistrer en mémoire tous les événements signalés par le détecteur dans cette zone. Les zones instantanées ou avec délai ne sont "en alerte" que lorsque la centrale est armée. Les autres zones (*24 heures*) sont actives même si le système n'est pas armé.

Zones carillon : vous permet de suivre l'activité dans la zone protégée pendant que le système d'alarme est désarmé. Dès qu'une zone carillon est "ouverte", le système émet deux bips. Aucun bip n'est émis à la fermeture de la zone (retour à la normale). Dans une installation résidentielle, cette fonction peut servir à annoncer un visiteur ou pour chercher les enfants. Dans une installation commerciale, elle peut servir à signaler l'entrée d'un client ou si le personnel pénètre dans une zone d'accès restreint.

Remarque : *l'installateur ne définira jamais comme zone carillon une zone 24 heures ou une zone incendie car ces zones déclenchent une alarme même si elles sont perturbées pendant que le système est désarmé.*

Même si une ou plusieurs zones sont désignées comme carillon, vous pouvez activer ou désactiver le carillon.

ANNEXE D : Conformité aux normes

Le système est conçu pour se conformer aux normes suivantes

Europe : EN 300220-1, EN 300220-2, EN300330, EN301489, EN60950, EN50131-1, EN50131-3, EN50131-6.

Le KP-250 PG2 est conforme aux exigences RTTE, directive 1999/5/CE du Parlement européen et du Conseil du 9 mars 1999, EN50131-1 Niveau 2 Classe II.

Suède : SSF 1014

Étiquettes RFID : ISO-18000-2 (125 kHz)

Les dispositifs Power G présentent une fonctionnalité de communication bidirectionnelle qui apporte des avantages supplémentaires décrits dans la brochure technique. La conformité de cette fonctionnalité aux exigences techniques n'a pas été testée et doit donc être considérée comme ne faisant pas partie de la certification du produit.

Niveau de sécurité EN 50131-1

Niveau 2

Classe d'environnement EN 50131-1

Classe 2

Toute modification apportée et non approuvée expressément par Visonic Ltd peut annuler le droit de l'utilisateur à faire fonctionner l'équipement.



Déclaration DEEE de recyclage du produit

Pour des informations sur le recyclage de ce produit, contacter la société qui vous l'a vendu. Si vous mettez ce produit au rebut sans le renvoyer pour réparation, vous devez vous assurer de le faire comme indiqué par votre fournisseur. Ce produit ne doit pas être jeté dans les ordures ménagères.

Directive DEEE 2002/96/CE déchets d'équipements électriques et électroniques.

GARANTIE

Visonic Limited (le Fabricant) garantit ce produit (le Produit) uniquement à l'acquéreur original (l'Acquéreur) contre tout défaut de fabrication et de matériaux dans des conditions normales d'utilisation pendant douze (12) mois après la date de livraison par le Fabricant.

Cette Garantie est totalement assujettie à l'installation, la maintenance et l'utilisation appropriées du Produit, dans des conditions normales et conformément aux instructions d'installation et de fonctionnement recommandées par le Fabricant. La Garantie ne couvre pas les Produits devenus défectueux pour toute autre raison (à la discrétion du Fabricant) comme une installation incorrecte ou non conforme aux instructions d'installation et de fonctionnement, négligence, dommages volontaires, abus, vandalisme, accident, modification ou réparation non effectuée par le fabricant.

Le Fabricant n'affirme nullement que ce Produit ne peut être contourné ou trompé, ni qu'il évitera le décès et/ou des blessures et/ou des dommages matériels suite à un cambriolage, vol, incendie ou autre, ni qu'il assurera un avertissement ou une protection adéquats en toutes circonstances. Ce Produit, correctement installé et maintenu, ne fait que réduire le risque que de tels événements surviennent sans avertissement, et n'apporte ni garantie ni assurance qu'ils n'arriveront pas.

CETTE GARANTIE EST EXCLUSIVE EN LIEU ET PLACE DE TOUTES AUTRES CONDITIONS, GARANTIES, ACCORDS ET OBLIGATIONS, EXPRESSES OU IMPLICITES, Y COMPRIS TOUTE GARANTIE DE VALEUR MARCHANDE, D'ADEQUATION A UNE FIN SPECIFIQUE, OU AUTRES. EN AUCUN CAS LE FABRICANT NE PEUT ETRE TENU RESPONSABLE DE DOMMAGES CONSECUTIFS OU INDIRECTS POUR TOUT MANQUEMENT AUX CONDITIONS DE TOUTE GARANTIE EXPRESSE OU IMPLICITE SUR CE MATERIEL.

Les seules obligations du Fabricant dans le cadre de cette Garantie sont limitées à la réparation et/ou au remplacement (à sa discrétion) de tout Produit ou pièce qui s'avérerait défectueux. Toute réparation et/ou remplacement ne prolongera pas la durée initiale de la Garantie. Le Fabricant n'assurera pas les coûts de démontage et/ou réinstallation. Pour appliquer cette Garantie, le Produit doit être retourné au Fabricant, assuré et en port payé. Tous les frais de port et d'assurance sont à la charge de l'Acquéreur et sont exclus de cette Garantie.

Cette garantie ne saurait être modifiée ou étendue, et le Fabricant n'autorise personne à agir en son nom pour une telle modification ou extension. Cette garantie ne s'applique qu'au Produit. Tout autre produit, accessoire, ajout ou autre utilisé conjointement au Produit, tels que les piles, ne seront couverts que par leur propre garantie si elle existe.

EN AUCUN CAS LE FABRICANT NE SERA RESPONSABLE DE DOMMAGES QUELS QU'ILS SOIENT CAUSES PAR LA PERTE DE JOUISSANCE, LA PERTE DE DONNEES OU DE PROFITS RESULTANT DE TOUTE NEGLIGENCE SURVENANT DE L'UTILISATION DIRECTE OU INDIRECTE RESULTANT DE L'UTILISATION OU DE L'INCAPACITE DE L'ACQUEREUR A UTILISER LE PRODUIT, OU DE PERTE OU DESTRUCTION DE TOUTE AUTRE PROPRIETE ET POUR TOUTE AUTRE CAUSE, MEME SI LE FABRICANT A ETE AVERTI DE LA POSSIBILITE DE TELS DOMMAGES.

LE FABRICANT NE SAURAIT ETRE RESPONSABLE DE TOUS DECES, BLESSURE PERSONNELLE ET/OU CORPORELLE ET/OU DOMMAGES MATERIELS OU AUTRE PERTE, DIRECTS, INDIRECTS, INCIDENTS, CONSECUTIFS OU AUTRES, EN SE BASANT SUR UNE DEFAILLANCE DU PRODUIT.

Cependant, si le Fabricant est reconnu responsable, directement ou non de tout dommage ou perte survenant dans le cadre de cette garantie limitée, **SA RESPONSABILITE ENTIERE NE POURRA EN AUCUN CAS DEPASSER LE COUT D'ACHAT DU PRODUIT**, qui sera fixé en tant que dommages-intérêts et non comme une pénalité, et constituera le seul et unique recours contre le Fabricant.

En acceptant la livraison du Produit l'Acquéreur accepte ces conditions de vente et de garantie et reconnaît en avoir été informé. Certaines juridictions n'autorisent pas l'exclusion ou la limitation de dommages incidents ou conséquents, si bien que les exclusions ci-dessus peuvent ne pas s'appliquer dans certaines circonstances.

Le Fabricant n'acceptera aucune responsabilité consécutive à la corruption et/ou au dysfonctionnement de tout équipement électronique ou de télécommunication ou programme.

Le Fabricant n'acceptera aucune responsabilité pour tout dommage résultant d'un dysfonctionnement du Produit à cause de tout produit, accessoire, ajout ou autre (y compris les piles) utilisé conjointement au Produit. Cette Garantie est exclusive à l'Acquéreur original et ne peut être transférée.

Cette Garantie complète vos droits légaux et ne les affecte pas. Toute clause de cette garantie contraire au droit de l'état ou du pays d'utilisation du Produit ne sera pas applicable.

Avertissement : L'utilisateur doit suivre les instructions d'installation et d'utilisation du Fabricant, notamment les consignes de test du Produit et de l'ensemble du système au moins une fois par semaine, et prendre toutes les précautions nécessaires à sa sécurité et à la protection de son bien immobilier.

1/08



