

GUIDE D'INSTALLATION PowerMaster-10 G2

Système de contrôle d'alarme sans fil entièrement supervisé



Visonic

A Tyco International Company

www.visonic.com

PowerMaster-10/30 G2

Version 15

Guide installateur

Table des matières

1. INTRODUCTION	3	4.10 Fermeture du panneau de contrôle du PowerMaster-30 G2.....	25
1.1 Caractéristiques du système.....	3	5. PROGRAMMATION.....	26
2. SELECTION DE L'LOCALISATION D'INSTALLATION.....	8	5.1 Directives générales	26
3. INSTALLATION DU POWERMASTER-10.....	9	5.1.1 Navigation.....	26
3.1 Ouverture du panneau de contrôle du PowerMaster-10 G2 et montage du boîtier.....	9	5.1.2 Retentissements	26
3.2 Branchement à la ligne téléphonique.....	10	5.2 Entrer dans le "Mode Instal." et sélectionner une option du menu	27
3.3 Planification du système & programmation	11	5.2.1 Entrer dans le "Menu Instal." si le "Autoris.Util." est activé.....	27
3.4 Installation du module GSM	11	5.2.2 Sélection des options	27
3.5 Installation du PGM-5.....	12	5.2.3 Quitter le mode d'installation	28
3.6 Ajout des zones filaires ou PGM.....	13	5.3 Configuration des codes d'installation	28
3.7 Branchement du câble d'alimentation au panneau de contrôle.....	14	5.3.1 Codes Installateur et Installateur principal identiques	29
3.8 Alimentation de l'unité en électricité	16	5.4 Zones / Périphériques	29
3.9 Fermeture du panneau de contrôle du PowerMaster-10 G2	16	5.4.1 Directives générales & options du menu Zones/Périphériques.....	29
4. INSTALLATION DU PowerMaster-30 G2	17	5.4.2 Ajout de nouveaux périphériques sans fil ou de capteurs filaires.....	30
4.1 Ouverture du panneau de contrôle du PowerMaster-30 G2 et montage du boîtier.....	17	5.4.3 Suppression d'un périphérique.....	34
4.2 Branchement à la ligne téléphonique.....	18	5.4.4 Modification ou vérification d'un périphérique.....	34
4.3 Planification du système & programmation	18	5.4.5 Remplacement d'un périphérique.....	35
4.4 Installation du module GSM	19	5.4.6 Définition des paramètres par défaut du "Périphérique".....	35
4.5 Installation du PGM-5.....	19	5.4.7 Mise à jour des périphériques une fois sorti du mode d'installation	36
4.6 Montage du module DUAL RS-232 facultatif	20	5.5 Panneau de contrôle.....	36
4.7 Montage du module de l'extenseur facultatif	21	5.5.1 Directives générales – Schéma opérationnel du "Panneau de contrôle" et options du menu	36
4.8 Branchement de l'alimentation CA au panneau de contrôle.....	23	5.5.2 Configuration des procédures d'armement/désarmement et d'entrée/sortie.....	37
4.9 Alimentation de l'unité en électricité	24	5.5.3 Configuration de la fonctionnalité des zones	39
		5.5.4 Configuration des alarmes et des pannes	40
		5.5.5 Configuration de la fonctionnalité des sirènes	41

5.5.6 Configuration de l'interface d'utilisateur visuelle et sonore.....	42	6.1 Directives générales.....	65
5.5.7 Configuration du brouillage et supervision (Périphérique manquant).....	43	6.2 Effectuer un test périodique.....	65
5.5.8 Configuration des fonctions diverses ..	44	7. ENTRETIEN	67
5.6 Communication.....	44	7.1 Gestion des défaillances systèmes.....	67
5.6.1 Directives générales – Schéma opérationnel de "communication" et options du menu.....	44	7.2 Démontage du panneau de commande....	69
5.6.2 Configuration de la connexion RTPC (téléphone fixe).....	46	7.3 Remplacement de la batterie de secours .	69
5.6.3 Configuration des connexions mobiles GSM-GPRS (IP) - SMS.....	47	7.4 Remplacement du fusible	69
5.6.4 Configuration de la signalisation des événements aux stations de surveillance.....	48	7.5 Remplacement/repositionnement des détecteurs	69
5.6.5 Configuration de la signalisation des événements aux utilisateurs privés	53	7.6 Vérification annuelle du système.....	69
5.6.6 Configuration des caméras de mouvement pour la vérification des alarmes visuelles.....	54	8. LECTURE DU JOURNAL DES EVENEMENTS	70
5.6.7 Configuration des autorisations d'accès de la programmation à distance des téléchargements/chargements	55	ANNEXE A. Spécifications.....	71
5.7 Sortie PGM.....	56	A1. Fonctionnel.....	71
5.7.1 Directives générales.....	56	A2. Sans fil.....	72
5.7.2 Etat du collecteur Ouvert.....	56	A3. Électrique	72
5.7.3 Configuration d'un périphérique PGM	56	A4. Communication	73
5.7.4 Entrer dans les limites du jour	57	A5. Propriétés physiques.....	73
5.7.5 Configuration de la sortie PGM.....	57	A6. Périphériques et accessoires	74
5.8 Noms personnalisables	58	ANNEXE B. Travailler avec les partitions	75
5.8.1 Noms de zones personnalisés	58	B1. Interface utilisateur et fonctionnement....	75
5.8.2 Enregistrement vocal.....	59	B2. Aires communes	75
5.8.3 MICRO/HP DEPORTE ¹	60	ANNEXE C. Déploiement du détecteur & affectations de l'émetteur	77
5.9 Diagnostics.....	60	C1. Plan de déploiement du détecteur.....	77
5.9.1 Directives générales – Schéma opérationnel de "diagnostics" et options du menu.....	60	C2. Liste des émetteurs de télécommandes..	78
5.9.2 Test des périphériques sans fil.....	61	C3. Liste des émetteurs d'urgence	79
5.9.3 Test du module GSM.....	62	C4. Liste des émetteurs de non-alarme.....	79
5.10 Paramètres de l'utilisateur.....	62	ANNEXE D. Codes des évènements	80
5.11 Paramètres d'usine par défaut	62	D1. Codes des évènements de l'identité du contact	80
5.12 Numéro de série.....	63	D2. Codes des évènements SIA	80
5.13 Démarrer UL/DL	63	D3. Comprendre le format de données SCANCOM du protocole de signalement	81
5.14 Partitionnement	64	D4. SIA sur IP - Dévié pour l'utilisateur de l'appareil.....	81
5.14.1 Directives générales – Menu "Partitions".....	64	ANNEXE E. Glossaire.....	82
5.14.2 Activation / Désactivation des partitions	64	ANNEXE F. Conformité aux normes	84
6. TEST PERIODIQUE.....	65		

1. INTRODUCTION

Les PowerMaster®-10 et PowerMaster®-30 sont des systèmes de sécurité professionnels utilisant le système de communication radio bidirectionnelle PowerG™ de Visonic. Cette technologie utilise la technique d'accès multiple (TDMA) ainsi celle de l'étalement de spectre par saut de fréquence (FHSS) afin de sécuriser les communications radio. Elle permet également d'obtenir une couverture radio beaucoup plus importante et d'augmenter l'autonomie des batteries. Les PowerMaster®-10 et PowerMaster®-30 sont une solution idéale autant pour le télésurveilleur que pour l'installateur.

Le présent manuel se réfère au PowerMaster-10/30 G2 v15 et supérieur. La plupart des manuels mis à jour peuvent être téléchargés à partir du site Web <http://www.visonic.com>.

Remarque: "PMaster" est utilisé comme abréviation de "PowerMaster".

La centrale PowerMaster-10/30 G2 est fournie avec 2 manuels :

- **Guide installateur** (ce manuel) – Utilisé par l'installateur du système pendant l'installation et la configuration du système
- **Guide utilisateur** — Utilisé par l'installateur du système pendant l'installation et la configuration du système, mais aussi à l'attention de l'utilisateur principal du système une fois l'installation terminée. Ce manuel doit être remis à l'utilisateur principal du système.

1.1 Caractéristiques du système

Le tableau suivant énumère les caractéristiques de la PowerMaster avec une description de chaque fonction et comment l'utiliser.

Caractéristique

Description

Comment configurer et utiliser

Levée de doute vidéo

La PowerMaster, lorsqu'utilisée avec un détecteur Next CAM PG2 PIR muni d'une caméra et un modem GPRS, est en mesure d'envoyer à la Station de télésurveillance des vidéos capturées pendant un événement d'alarme. Le système envoie automatiquement les vidéos à la station de télésurveillance pour les alarmes intrusion et, suivant sa configuration, peut également les envoyer pour les alarmes incendie et les alarmes de type urgence personnelle.

1. Configuration de la communication GPRS: voir l'Installation du module GSM section 3.4 pour la PowerMaster-10 G2 ou section 4.4 pour la PowerMaster-30 G2)

2. Configuration de la caméra: reportez-vous aux Instructions d'installation de la caméra Next CAM PG2

3. Levée de doute vidéo pour les alarmes de type incendie et urgence: voir section 5.6.6 Configuration détecteurs de mouvement avec caméra intégrée pour la levée de doute vidéo

Vidéos en direct

LaPowerMaster peut fournir des images de la caméra Next CAM PG2 sur demande d'un serveur PowerManage distant. Les images sont prises sur demande de la station de télésurveillance. Afin de protéger la vie privée des clients, le système peut être paramétré pour autoriser les vidéos en direct seulement dans certains modes d'armement (c.à.d. Désarmé, Total, & Partiel), et seulement après un événement d'alarme si cette demande est faite avant le délai imparti programmé.

1. Paramètres pour la vidéo en direct: voir section 5.6.6 Configuration des détecteurs de mouvement avec caméra intégrée pour la levée de doute vidéo

2. Demande et affichage des images: reportez-vous au Guide utilisateur PowerManage, Chapitre 5 - Affichage et Gestion des Evènements

Enregistrement

Les périphériques PowerG sont enregistrés directement sur la centrale. Il est possible de « pré-enregistrer » le périphérique PowerG en entrant le numéro ID puis de l'activer à proximité de la centrale

Pour enregistrer ou préenregistrer des périphériques: voir section 5.4.2 - Ajout de nouveaux périphériques sans fil ou de détecteurs filaires

1. INTRODUCTION

Configuration périphérique	<p>Les périphériques PowerG peuvent être paramétrés directement sur la centrale ou à distance.</p> <p>Chaque périphérique PowerG possède ses propres paramètres accessibles depuis le menu « PARAMETRES DU PERIPHERIQUE » de la centrale.</p>	<p>Pour configurer des périphériques depuis la centrale: voir Chapitre 5 Programmation et instructions d'installation des périphériques</p> <p>Pour configurer des périphériques depuis une localisation distante: reportez-vous au Guide d'utilisateur PowerManage, Chapitre 3 - Travailler avec les panneaux et au Guide d'utilisateur du logiciel de programmation de l'ordinateur à distance, Chapitres 6 et 7.</p>
Diagnostic de la centrale et des périphériques	<p>Vous pouvez tester la fonctionnalité de tous les détecteurs sans fil déployés dans la zone protégée, afin de recueillir des informations sur la puissance du signal reçu de chaque émetteur et d'examiner les données accumulées après le test.</p>	<p>Pour diagnostiquer et connaître la puissance du signal: voir section 5.9 Diagnostics</p>
Test périodique	<p>Le système doit être testé au moins une fois par semaine et après un événement d'alarme. Le test périodique peut être réalisé en local ou à distance (avec l'assistance d'un non-technicien à la maison).</p>	<p>Pour effectuer un test de fonctionnement en local: voir Chapitre 6 Test périodique</p> <p>Pour effectuer un test de fonctionnement à distance: référez-vous au Guide utilisateur du logiciel de programmation à distance, Chapitre 6 - Tableaux des détails des données.</p>
Partitions ¹	<p>Lorsqu'elle est activée, la fonction de partitionnement divise votre système d'alarme en zones distinctes, chacune d'elles fonctionnant comme un système d'alarme individuel. Le partitionnement peut être utilisé dans des installations où les systèmes de sécurité partagés sont plus pratiques, comme dans un bureau à domicile ou dans un entrepôt.</p>	<p>1. Pour activer la fonction de partitionnement: voir section 5.14 Partitionnement</p> <p>2. Pour installer l'ensemble des partitions pour chaque périphérique: voir section 5.4.2 Ajout de nouveaux périphériques sans fil ou de détecteurs filaires</p> <p>Pour en savoir davantage sur le partitionnement: voir ANNEXE B. Travailler avec les partitions et ANNEXE A. du Guide utilisateur.</p>
Communication vocale bidirectionnelle ²	<p>Le système PowerMaster permet la communication vocale avec les stations de télésurveillance</p>	<p>Pour activer et configurer la communication vocale bidirectionnelle: voir section 5.6.4 Configuration des événements et envoi des rapports vers les stations de télésurveillance</p>
Modèles de configuration du périphérique	<p>Les paramètres par défaut avec lesquels un nouveau périphérique est enregistré dans le système peuvent être définis avant son enregistrement. Ce modèle par défaut fait gagner du temps lors la configuration du périphérique.</p>	<p>1. Pour définir les paramètres par défaut pendant l'enregistrement des périphériques: voir section 5.4.6 Configuration par défaut des « Paramètres Périphériques »</p> <p>2. Pour enregistrer ou préenregistrer des périphériques: voir section 5.4.2 Ajout de nouveaux périphériques sans fil ou de détecteurs filaires</p>

¹ Reportez-vous au PowerMaster-30 uniquement

² Reportez-vous au PowerMaster-30 avec option vocale uniquement

SirenNet – Utilisez le détecteurs de fumée comme des sirènes	Tous les détecteurs de fumée PowerG sont en mesure de fonctionner comme des sirènes, émettant des alertes sur n'importe lequel des 4 types d'alarmes du système: effraction, gaz incendie ou inondation.	Pour activer et configurer SirenNet pour chaque détecteur de fumée: reportez-vous aux instructions d'installation du SMD-426 PG2 / SMD-427 PG2
Sirène intégrée à la centrale	La centrale comporte une sirène puissante intégrée qui retentit en cas d'alarme. activée par défaut.	Pour définir si la sirène de la centrale doit retentir ou non après l'alarme: voir section 5.5.5 Configuration des sirènes
Sorties sirène filaire	A centrale peut faire fonctionner une sirène filaire et un flash	Pour installer et connecter une sirène filaire: voir Section 4.7 - Montage de la carte d'extension
Zones filaires et sorties programmables	La centrale peut prendre en charge des détecteurs filaires et contrôler les périphériques domotiques avec ses sorties filaires programmables.	<p>1. Pour connecter une zone filaire ou un équipement PGM: voir section 3.6 Ajout d'une zone filaire ou d'un équipement PGM.</p> <p>2. Pour programmer une zone filaire: voir section 5.4.2 - Ajout de nouveaux périphériques sans fil ou de capteurs filaires</p> <p>3. Pour programmer le comportement des sorties PGM: voir section 5.7 Sortie PGM.</p>
Envoi des rapports à utilisateur et/ou à la station de télésurveillance par téléphone, SMS et communication IP	La centrale PowerMaster peut être programmé pour envoyer des notifications d'alarmes et d'autres événements à 4 abonnés en vocal, à 4 portables en SMS et à la station de télésurveillance en SMS, RTC ou IP.	<p>Pour configurer les notifications vers les lignes téléphoniques privées: reportez-vous au Guide utilisateur PowerMaster-10/30 G2, Chapitre 6, section C.11 Programmation des lignes téléphoniques privées et envoi des rapports par SMS</p> <p>Pour configurer l'envoi des rapports à la station de télésurveillance: voir Section 5.6.4 - Configuration des événements et envoi des rapports vers les stations de télésurveillance</p>
Installation rapide grâce à l'indication du niveau de réception radio	Avec les équipements PowerG, pas besoin de consulter la centrale lorsque vous montez un périphérique sans fil, étant donné que tous les équipements comportent une LED d'indication de la qualité de réception radio. Le choix de l'emplacement est un processus facile et rapide.	Pour choisir l'emplacement idéal pour le montage du périphérique sans fil, voir Chapitre 2 – Emplacement de montage.
Localisation des périphériques	Permet d'identifier facilement le périphérique affiché sur l'écran LCD.	<p>Pour plus d'informations sur la localisation de périphérique: reportez-vous au Guide d'utilisateur PowerMaster-10/30 G2, Chapitre 2, Fonctionnement du système PowerMaster</p> <p>Utiliser la localisation de périphérique lors de l'éjection ou de la réintégration d'une zone: reportez-vous au Guide utilisateur PowerMaster-10/30 G2, Chapitre 6, section C.1 Ejection d'une zone</p> <p>Utiliser la localisation de périphérique lors du test périodique: voir Chapitre 6 Test périodique ou reportez-vous au Guide utilisateur PowerMaster-10/30 G2, Chapitre 9 Test du système</p>

1. INTRODUCTION

Boîte à clé sécurisée	La PowerMaster est en mesure de contrôler une boîte contenant les clés du site. Cette boîte est accessible uniquement par les gardiens uniquement en cas d'alarme	1. Connexion de la boîte à la centrale: voir section 3.6 Ajout des zones filaires ou des équipements PGM, Schéma 3.6b (PowerMaster-10 G2) / section 4.7 Montage de la carte d'extension, Schéma 4.7c (PowerMaster-30 G2) 2. Donner le type « Zone d'intervention »: voir section 5.4.2 - Ajout de nouveaux périphériques sans fil ou de capteurs filaires 3. Pour configurer le code d'intervention: voir section 5.3 Configuration des codes d'installation
Digicode	Un système externe peut contrôler l'armement et le désarmement de la PowerMaster	1. Connectez la sortie du système externe à la centrale: voir section 3.6 Ajout des zones filaires ou des équipements PGM, Schéma 3.6b (PowerMaster-10 G2) / section 4.7 Montage de la carte d'extension, Schéma 4.7c (PowerMaster-30 G2)

Architecture du système:

Détecteurs et émetteurs

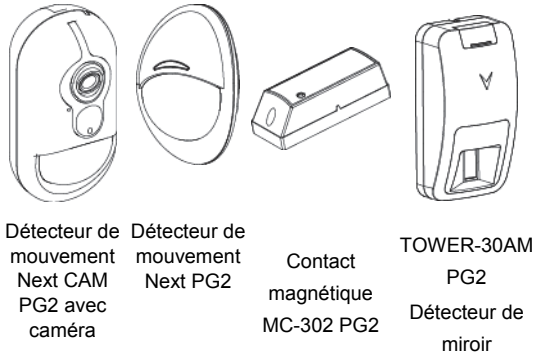

Panneaux de contrôle principaux



Télécommandes, clavier numérique et écran tactile



Détecteurs de sécurité

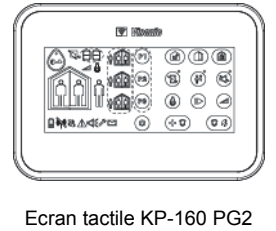
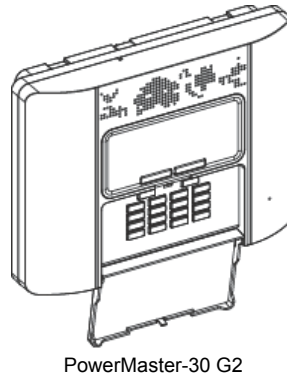
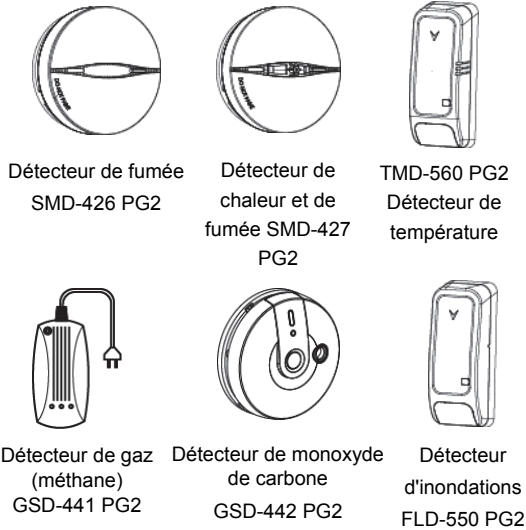

Sirènes

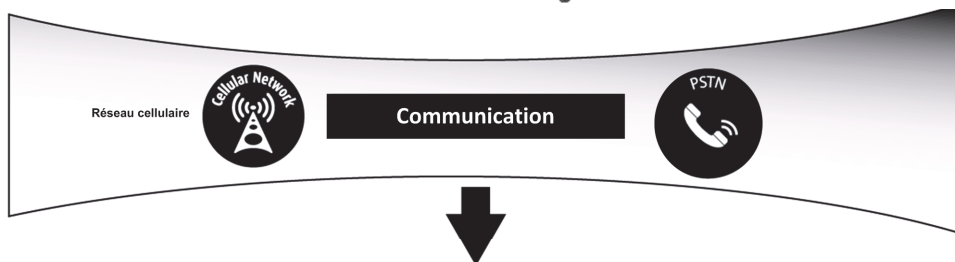
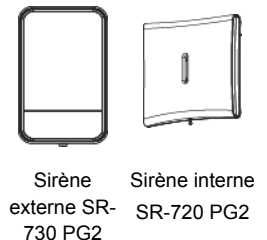

Station de surveillance



Notifications et surveillance de l'utilisateur



2. EMPLACEMENT DE MONTAGE

Pour s'assurer que la centrale PowerMaster-10 / PowerMaster-30 est installée au bon emplacement, procédez comme suit:

- L'emplacement sélectionné doit être approximativement au centre de tous les émetteurs et de préférence dans un endroit caché.
- A proximité d'une source de courant alternatif
- A proximité d'une ligne téléphonique (si le RTCP est utilisé)
- A un endroit où il ya une bonne couverture cellulaire, si le GSM-350 PG2 est utilisé
- Loin des sources d'interférence radio telles que:
 - Ordinateurs ou autres dispositifs électroniques, câbles électriques, téléphones sans fil, variateurs de lumière, etc.
 - Masses métalliques (tels que les portes et les climatiseurs)

Remarque: Il est recommandé de garder une distance d'au moins 1 mètre (3pi).

- Si vous utilisez la sirène et/ou la commande vocale intégrée à la centrale, sélectionnez une localisation où le son peut être entendu dans les locaux.

Lorsque vous montez les périphériques sans fil:

- Assurez-vous que le niveau de réception du signal pour chaque périphérique soit "Fort", et non pas "Mauvais".
- Les contacts magnétiques doivent être installés en position verticale et aussi haut possible sur la porte ou la fenêtre.
- Les détecteurs PIR sans fil doivent être installés à la hauteur spécifiée dans les instructions d'installation
- Les répéteurs doivent être situés en haut du mur à mi-distance entre les émetteurs et la centrale.

AVERTISSEMENT! Pour se conformer aux exigences FCC et IC RF, la centrale doit être situé à une distance d'au moins 20 cm de toutes les personnes pendant son fonctionnement normal. Les antennes utilisées pour ce produit ne doivent pas se trouver à proximité, ni être utilisées communément avec d'autres antennes ou émetteurs.

Équipements et câblages chez le client

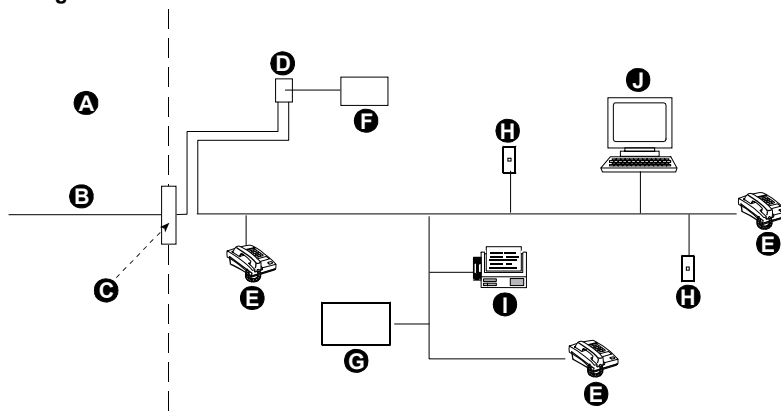

- A. Équipements du fournisseur du service de réseau
- B. Ligne téléphonique
- C. Point de démarcation du réseau
- D. Câble RJ-31X
- E. Téléphone

- F. Transmetteur d'alarme
- G. Répondeur
- H. Câble RJ-11 non utilisé
- I. Télécopieur
- J. Ordinateur

Remarque: Le REN (indice d'équivalence de la sonnerie) est utilisé pour déterminer le nombre d'appareils pouvant être connectés à une ligne téléphonique. Des REN excessifs sur une ligne téléphonique peuvent empêcher le téléphone de sonner en cas d'appel entrant. Dans presque toutes les zones, la somme des REN ne doit pas dépasser cinq (5.0). Pour être certain du nombre d'appareils pouvant être connectés à une ligne, tel que déterminé par le nombre total de REN, contactez votre compagnie de téléphone locale.

La connexion au dispositif d'encaissement fourni par la compagnie de téléphone est interdite. La connexion au service de ligne commune est sujette aux tarifs locaux.

L'installateur doit vérifier la prise de ligne. Renseignez-vous sur les autres services téléphoniques tels que le DSL. Si un service DSL est présent sur la ligne téléphonique, vous devez installer un filtre. Il est conseillé d'utiliser le modèle Z-A431PJ31X du filtre d'alarme DSL ou équivalent, fabriqué par Excelsus Technologies. Ce filtre se branche simplement sur la prise RJ-31X et permet la création des rapports d'alarme sans toutefois interrompre la connexion internet.

3. INSTALLATION DE LA POWERMASTER-10

Outils exigés: Tournevis de marque Philips #2.

Le processus de montage du PowerMaster-10 est indiqué dans les Schémas 3.1 - 3.9.

3.1 Ouverture de la centrale PowerMaster-10 G2 et montage du boîtier



Schéma 3.1 – Montage de l'unité arrière

Pour monter l'unité:

1. Retirez les vis
2. Retirez le couvercle avant
3. Dessinez 4 points de perçage sur la surface de montage
4. Percez 4 trous et insérez les chevilles dans le mur
5. Fixez le fond avec 4 vis

A. Surface de montage

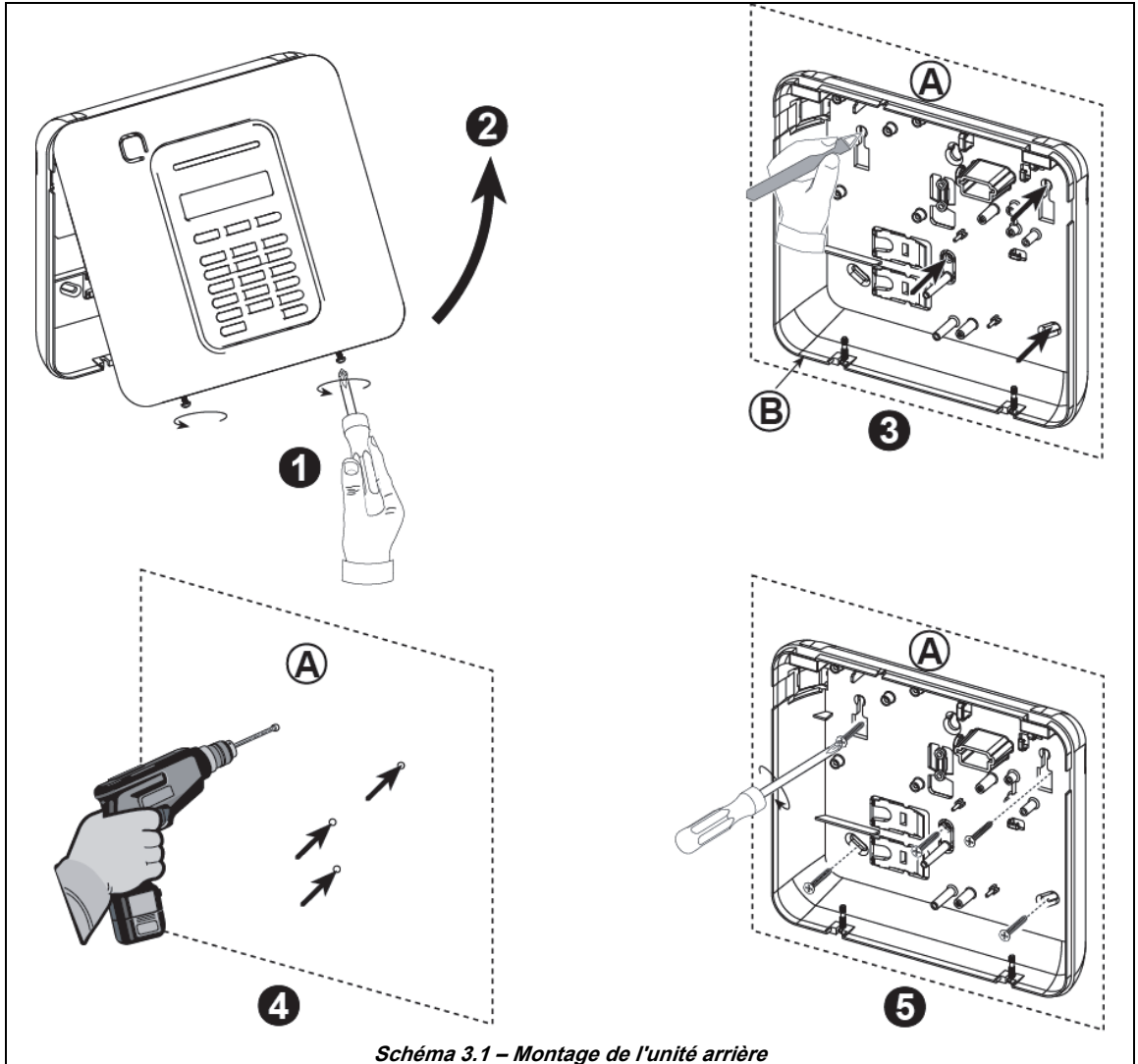
B. Fond

AVERTISSEMENT! Lors de la connexion des bornes SIREN & ZONE, assurez-vous que vous les avez soigneusement alignés avec les broches sur le PCB (Carte de circuits imprimés). L'inversion ou le mauvais alignement des bornes pourrait causer des dommages internes dans la PowerMaster-10 G2!

3. INSTALLATION DE LA POWERMASTER-10

3.2 Raccordement à la ligne téléphonique

BRANCHEMENT DU TELEPHONE

Branchez le câble téléphonique à l'entrée de l'APPAREIL et connectez le câble de la ligne téléphonique au connecteur LIGNE (à l'entrée du fil de câblage désiré).

Remarque: Le câble téléphonique ne doit pas dépasser 3 mètres.

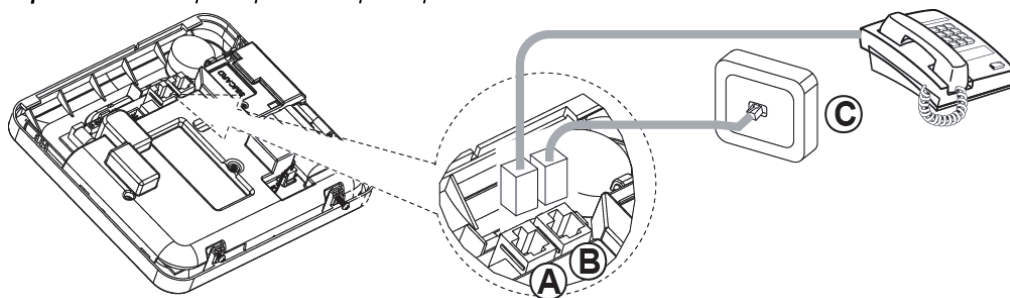

A. APPAREIL

B. LIGNE

C. Prise murale de la ligne téléphonique

BRANCHEMENT TELEPHONIQUE EN AMERIQUE DU NORD

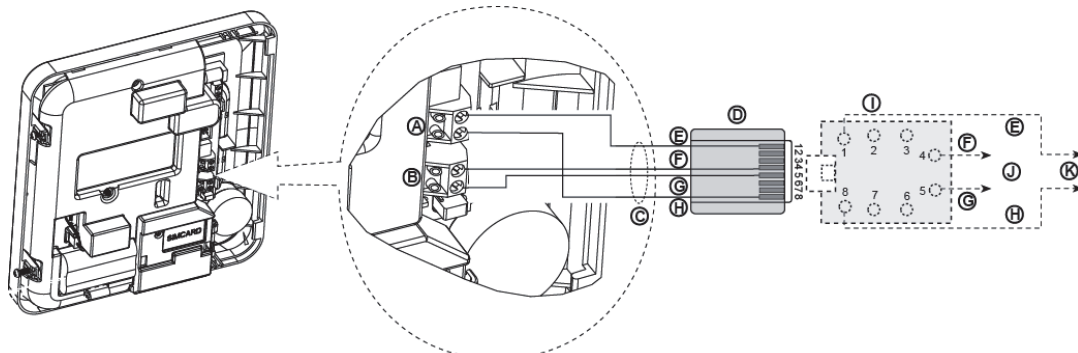

A. APPAREIL

B. LIGNE

C. Câble RJ-31X

D. Fiche RJ-31X à 8 positions

E. Gris

F. Rouge

G. Vert

H. Marron

I. Câble RJ-31X

J. Ligne extérieure

K. Téléphones internes

Schéma 3.2 –Branchement du téléphone

Cet équipement est conçu pour être raccordé au réseau téléphonique en utilisant un connecteur RJ11 conforme aux règles et exigences de la Section 68 adoptées par l'ACTA et un connecteur RJ31X correctement installé. Voir l'image ci-dessus pour plus de détails.

Au cas où le connecteur RJ31X n'est pas disponible (veuillez contacter votre compagnie de téléphonie ou un installateur qualifié), la ligne téléphonique doit d'abord être connectée à l'unité PowerMaster-10 G2 ensuite tous les autres équipements de maison doivent être connectés à la sortie pour "Téléphone" du PowerMaster-10 G2.

3.3 Planification du système & programmation

A présent, programmez le système comme indiqué dans la section programmation.

Les tableaux de l'ANNEXE C vous permettront de planifier et d'enregistrer l'emplacement de chaque détecteur, les propriétaires des émetteurs ainsi que leur utilisation.

3.4 Installation du module GSM

Le module GSM 350 interne permet au système PowerMaster-10 G2 de fonctionner sur un réseau mobile GSM/GPRS (pour plus de détails, voir les instructions d'installation du PG2 du GSM 350).

La fonction de détection automatique du modem GSM permet l'enregistrement automatique du modem GSM dans la mémoire de la centrale PowerMaster-10 G2. La fonction de détection automatique du modem GSM est activée de l'une des deux manières suivantes: après la restauration du dispositif anti-sabotage et après la réinitialisation (mise sous tension ou après la sortie du menu installateur). Cela provoque la scrutation automatique des ports de communication GSM de la PowerMaster-10 G2 pour détecter la présence du modem GSM.

En cas d'échec de détection du modem GSM et si le modem a été préalablement enregistré dans la centrale PowerMaster-10 G2, le message "Cel Remvd Cnfrm" s'affichera. Ce message ne disparaîtra de l'écran que lorsque l'utilisateur aura appuyé sur le bouton **OK**. Le modem est alors considéré comme non enregistré et aucun message de panne du GSM ne s'affichera.

Remarque: Le message ne s'affiche que lorsque le système d'alarme PowerMaster-10 G2 est désactivé.

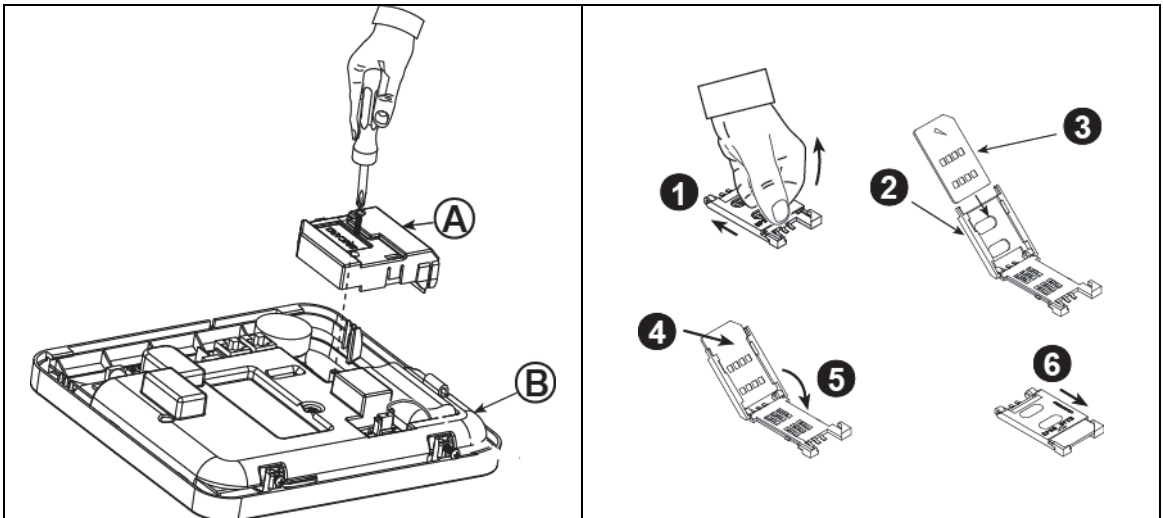

Insérez le module GSM et fixez-le comme indiqué dans le schéma.

A. GSM

B. Face avant

Avertissement! Débranchez les deux batteries et l'alimentation en courant alternatif avant d'installer ou de retirer le module GSM ou la carte SIM.

Insérez la carte SIM dans le module GSM tel qu'indiqué dans le schéma ci-dessus.

1. Faites basculer le couvercle supérieur.
2. Ouvrez le couvercle
3. Alignez la carte SIM dans le couvercle (tenez compte de l'orientation du couvercle)
4. Faites glisser la carte SIM dans le couvercle
5. Tournez le couvercle pour fermer
6. Verrouillez le couvercle pour fermer

IMPORTANT! Ne pas insérer ou retirer la carte SIM lorsque la centrale est alimentée par courant alternatif ou par batterie.

Schéma 3.4 – Montage du module GSM facultatif et insertion de la carte SIM

3. INSTALLATION DE LA POWERMASTER-10

3.5 Installation du PGM-5

Le PGM-5 est un module d'interface de sortie conçu pour fournir des évènements d'alarme, de panne et des signaux d'état à des périphériques externes tels que les émetteurs de surveillance radio longue portée, les systèmes de vidéosurveillance, les systèmes de domotique et les panneaux LED d'annonce (pour plus de détails voir les instructions d'installation du PGM-5).

Le PGM-5 propose 5 sorties relais et est conçu pour être utilisé comme module interne de la centrale PowerMaster-10 G2.

Remarque: Le PGM-5 ne sera actif que si l'option PGM-5 a été activée dans les paramètres par défaut du panneau de contrôle.

Avertissement! Lors du montage du module de PGM-5, il est fortement recommandé de faire passer le câble comme indiqué dans la Figure 3.5 pour éviter les interférences susceptibles de se produire si les câbles sont acheminés trop près des antennes de la centrale.



Schéma 3.5 – Montage du module PGM-5

3.6 Ajout des zones filaires ou PGM

Outils exigés: Cutter et tournevis à lame de 3 mm.

La procédure de câblage de la PowerMaster-10 G2 est indiquée dans les Schémas 3.6a – 3.7b.

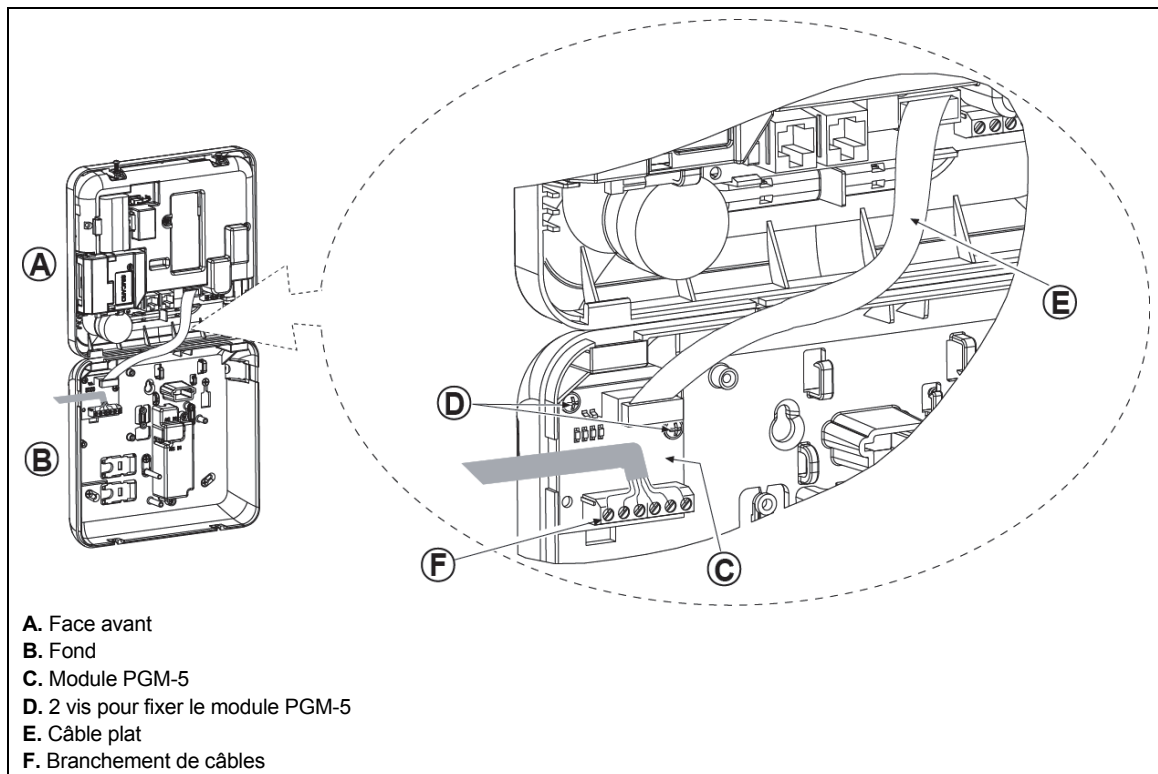
GUIDE DE BRANCHEMENT DES CABLES

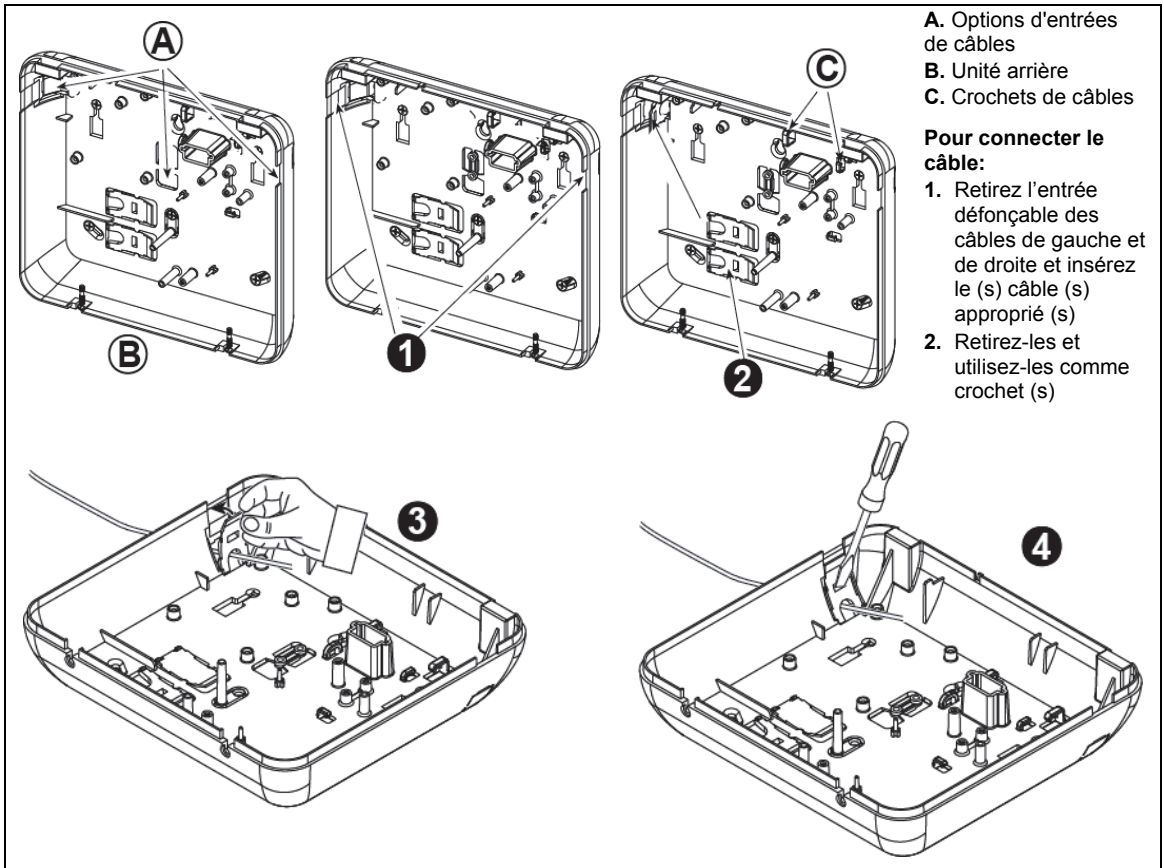

- A. Options d'entrées de câbles
 B. Unité arrière
 C. Crochets de câbles

Pour connecter le câble:

1. Retirez l'entrée défonçable des câbles de gauche et de droite et insérez le (s) câble (s) approprié (s)
2. Retirez-les et utilisez-les comme crochet (s)

Pour connecter le câble (suite) :

3. Positionnez le crochet (1 des 2) comme indiqué, puis faites-le tourner sur lui-même.
4. Au moyen d'un tournevis à lame, appuyez doucement sur le point illustré dans le dessin. Assurez-vous que le crochet est verrouillé (vous devez entendre le bruit d'un clic).

Schéma 3.6a – Branchement du câble

3. INSTALLATION DE LA POWERMASTER-10

BRANCHEMENT DU PGM ET DE LA ZONE

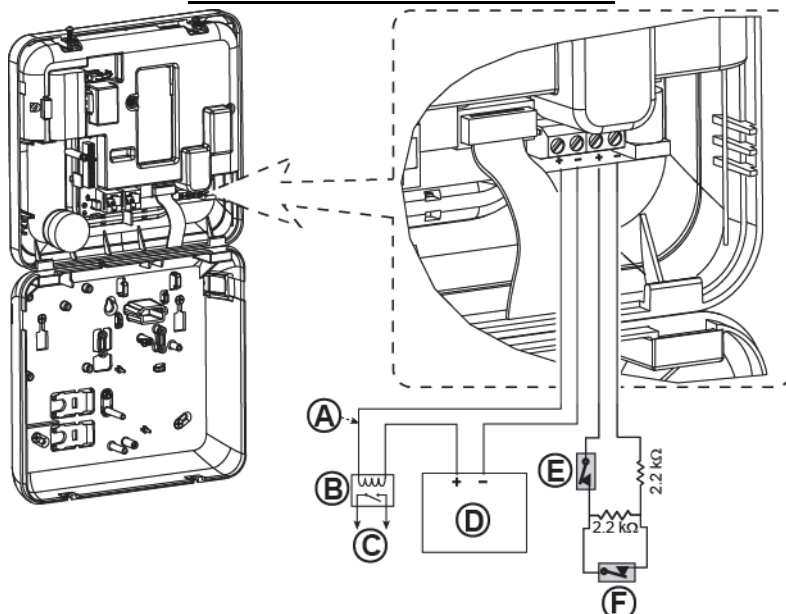

A. Sortie PGM $V_{max}=30v$ $I_{max}=100mA$

B. Relai

C. Périphérique

D. Bloc d'alimentation externe 5 - 30V CC

E. Dispositif anti-sabotage du détecteur filaire

F. Alarme ou touche d'armement du détecteur filaire

Remarque: N'utilisez pas de câble d'alimentation autre que celui fourni par le fabricant (3 m de long).

Schéma 3.6b – Branchement du PGM & de la zone

3.7 Branchement du câble d'alimentation au panneau de contrôle

BRANCHEMENT DU CÂBLE D'ALIMENTATION A LA CENTRALE AU MOYEN D'UN TRANSFORMATEUR CA/CA

Branchez le câble d'alimentation et fermez la centrale comme indiqué ci-dessous. La prise électrique doit être installée près de l'équipement et doit être facilement accessible.

AVERTISSEMENT! N'UTILISEZ PAS UNE PRISE COMMANDEE PAR UN INTERRUPTEUR MURAL.

Remarque: Cet équipement doit être installé conformément au Chapitre 2 du National Fire Alarm Code, ANSI / NFPA 72 (National Fire Protection Association).

Branchez l'adaptateur de courant au connecteur d'alimentation.

Schéma 3.7a - Branchement du câble d'alimentation

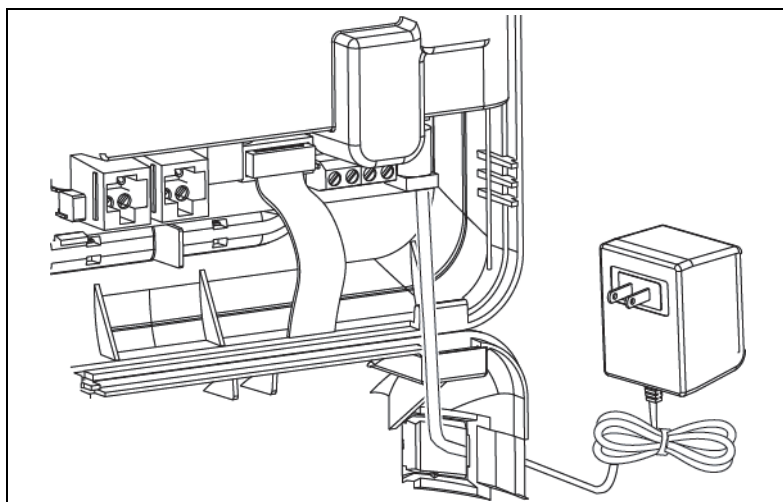

3. INSTALLATION DE LA POWERMASTER-10

BRANCHEMENT DE L'ALIMENTATION CA AU MOYEN DU BLOC D'ALIMENTATION CA/CC INTERNE

EXECUTEZ LES ETAPES 1 & 2 SUR UN BANC DE MONTAGE AVANT LE MONTAGE

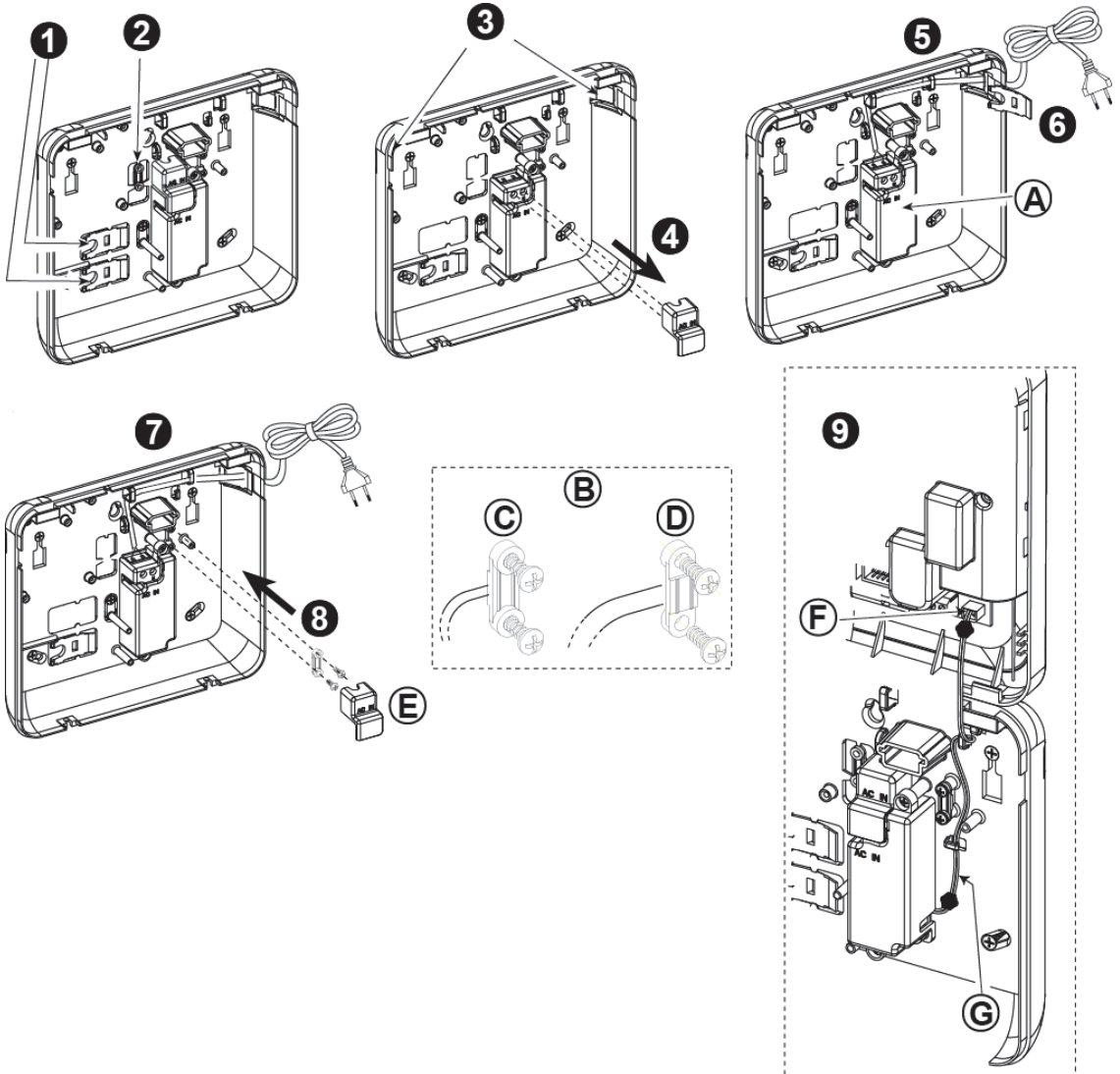

1. Extrayez le segment en plastique (il sera utilisé plus tard).
2. Extrayez le segment en plastique (il sera utilisé plus tard)
3. Ejectez le segment en plastique (gauche ou droite, selon la direction du câblage de l'alimentation)
4. Retirez le couvercle des bornes d'alimentation (E)
5. Insérez le câble d'alimentation dans le canal de câblage désiré, acheminez-le vers le bloc d'alimentation et reliez ses deux fils à la borne d'alimentation avec un tournevis. Resserrez les vis correctement.
Vérifiez que les câbles sont correctement fixés!
6. Insérez le capuchon en plastique à l'entrée du câble d'alimentation (extrait à l'étape 1)

7. Fixez le câble d'alimentation au moyen d'une pince (extraite à l'étape 2)
8. Fermez le couvercle des bornes d'alimentation
9. Branchez la broche du câble de sortie CC au port d'entrée CC de la face avant.

- A. Bloc d'alimentation CA/CC interne
B. Options du manchon du câble d'alimentation
C. Pour les câbles fins
D. Pour les câbles fins (pince inversée)
E. Couvercle de raccordement
F. Prise d'entrée CC située sur le panneau avant
G. Câble de sortie CC

Schéma 3.7b – Branchement du câble d'alimentation

3. INSTALLATION DE LA POWERMASTER-10

3.8 Alimentation de l'unité en électricité

Branchez temporairement le câble d'alimentation au PowerMaster-10 G2 (voir Schéma 3.7a). Alternativement, vous pouvez alimenter l'unité avec une batterie de secours, comme le montre le Schéma 3.8. Ignorez tous les messages "d'alerte" se rapportant à l'absence de batterie ou à l'absence de connexion par ligne téléphonique.

Conformité avec les normes de sécurité européennes:

- Le modèle doit être installé en tenant compte du code d'électricité local.
- Le disjoncteur doit être facilement accessible.
- Le disjoncteur extérieur doit être d'une intensité de 16A ou moins.
- Les câbles des raccords CA doivent avoir un diamètre global de conduit de 13mm et 16mm.

Référez-vous au Schéma 3.7a "Raccordement du câble d'alimentation".

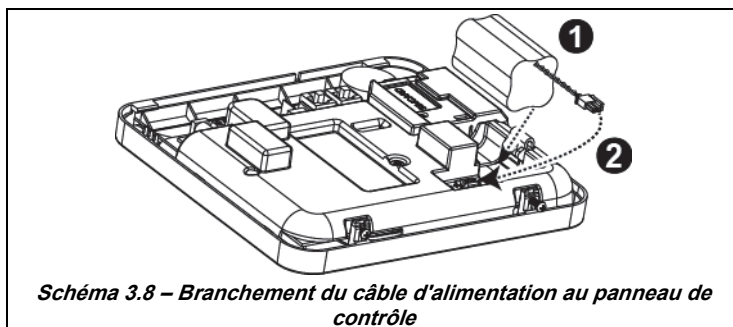

Insertion de la batterie de secours:
Branchez la batterie tel qu'indiqué dans le Schéma 3.8.

1. Insérez la batterie
2. Connectez la batterie

3.9 Fermeture de la centrale PowerMaster-10 G2

La procédure de fermeture finale de la centrale est indiquée ci-dessous.

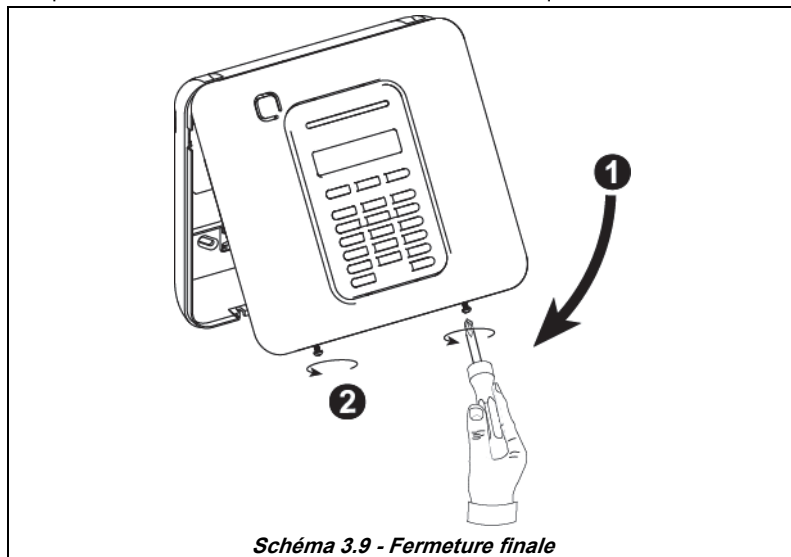

Pour fermer la centrale:

1. Fermez le couvercle avant
2. Resserrez les vis

4. INSTALLATION DU PowerMaster-30 G2

Outils exigés: Tournevis de marque Philips #2.

Le processus de montage du PowerMaster-30 G2 est indiqué dans les Schémas 4.1 - 4.10.

4.1 Ouverture de la centrale PowerMaster-30 G2 et montage du boîtier



Schéma 4.1 – Montage de l'unité arrière

Pour monter l'unité:

1. Retirez les vis
2. Retirez le couvercle avant
3. Dessinez 4 points de perçage sur la surface de montage
4. Percez 4 trous et insérez les chevilles au mur
5. Fixez le fond avec 4 vis

A. Surface de montage

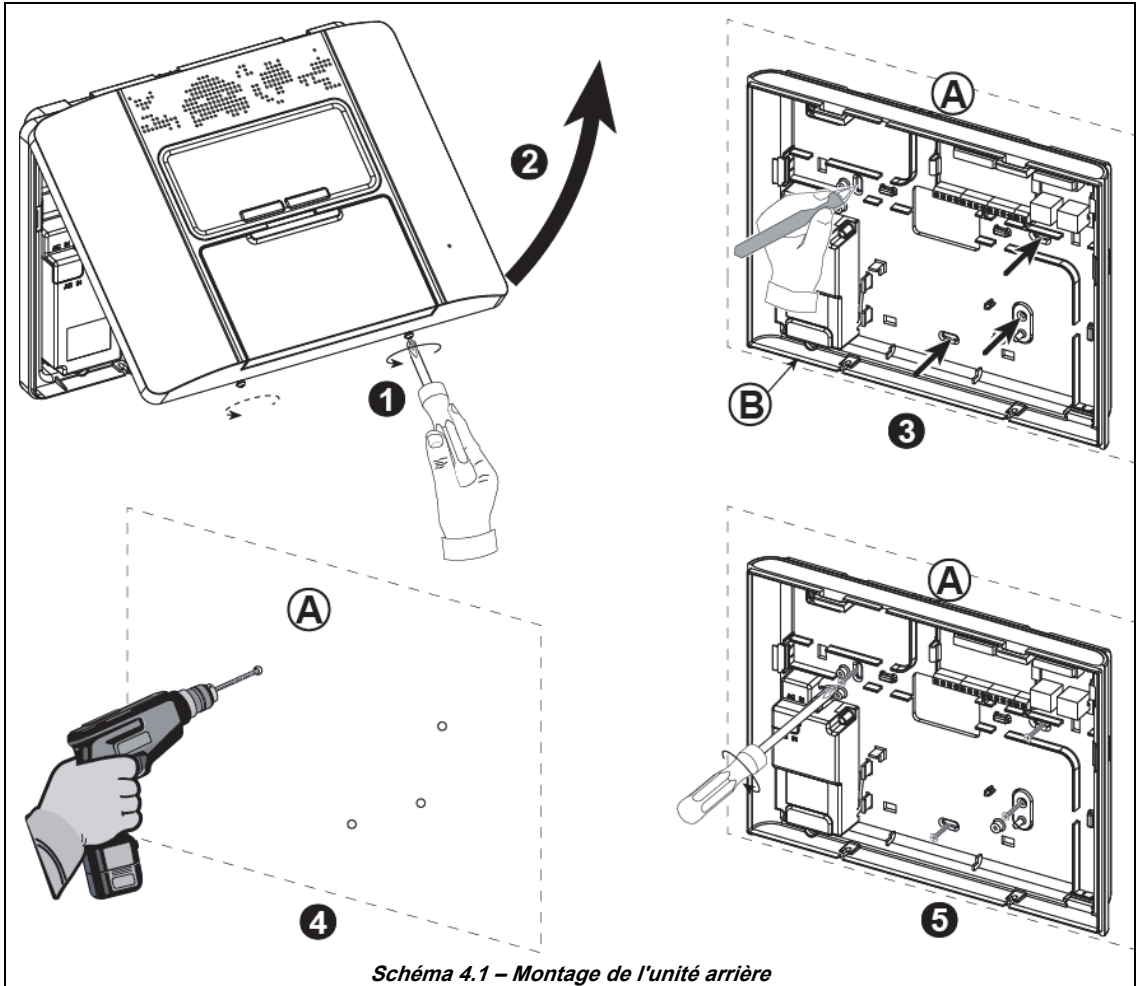
B. Fond

4. INSTALLATION DU PowerMaster-30 G2

4.2 Branchement à la ligne téléphonique

BRANCHEMENT DU TELEPHONE

Branchez le câble téléphonique à l'entrée de l'APPAREIL et connectez le câble de la ligne téléphonique au connecteur LIGNE (à l'entrée du fil de câblage désiré).

Remarque: Le câble téléphonique ne doit pas dépasser 3 mètres.

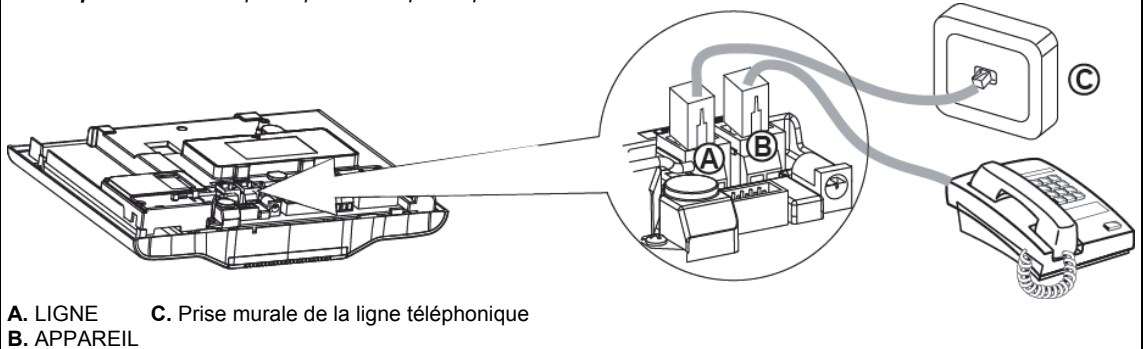

BRANCHEMENT TELEPHONIQUE EN AMERIQUE DU NORD



Schéma 4.2 –Branchement du téléphone

Branchement téléphonique au Royaume-Uni: Les bornes de ligne doivent être connectées aux broches 2 et 5 de la prise murale.

Pour toutes les installations: Si un service DSL est présent sur la ligne téléphonique, vous devez acheminer la ligne téléphonique vers un filtre DSL (voir MESSAGE A L'ATTENTION DE L'INSTALLATEUR à la page 2 pour plus de détails).

4.3 Planification du système & programmation

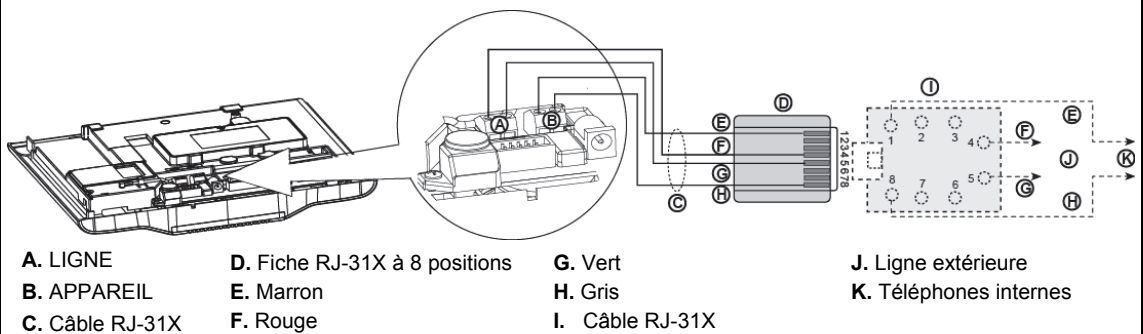
A présent, programmez le système comme indiqué dans la section programmation.

Les tableaux de l'ANNEXE C vous permettront de planifier et d'enregistrer l'emplacement de chaque détecteur, les propriétaires des émetteurs ainsi que leur utilisation.

4.4 Installation du module GSM

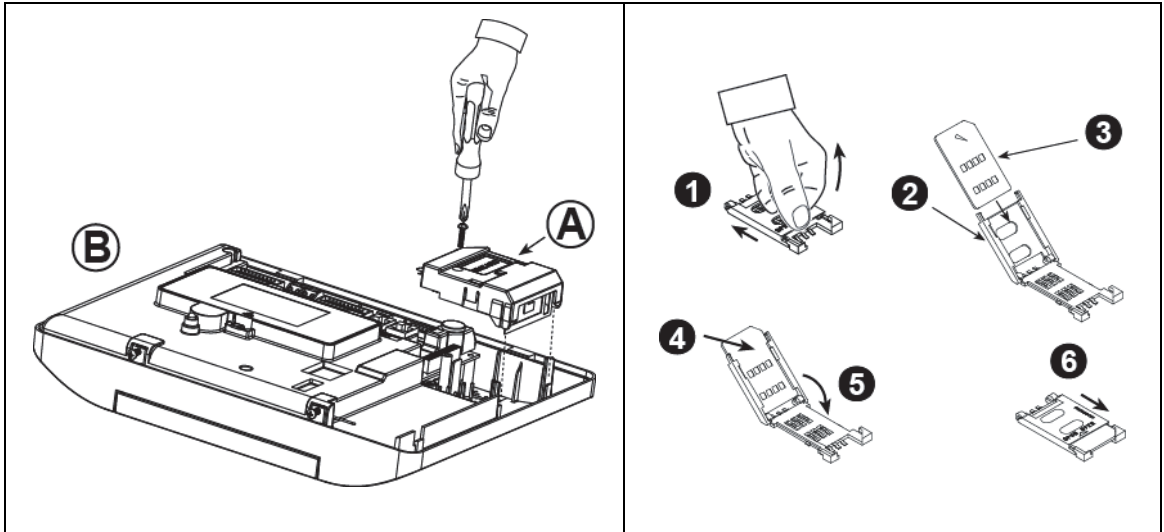

Insérez le module GSM et fixez-le comme indiqué dans le schéma.

A. GSM

B. Face avant

Avertissement! Ne pas insérer ou retirer le module GSM lorsque la centrale est alimentée en courant alternatif ou par batterie de secours.

Insérez la carte SIM dans le module GSM tel qu'indiqué dans le schéma ci-dessus.

1. Faites basculer le couvercle supérieur.
2. Ouvrez le couvercle
3. Alignez la carte SIM dans le couvercle (tenez compte de l'orientation du couvercle)
4. Faites glisser la carte SIM dans le couvercle
5. Tournez le couvercle pour fermer
6. Verrouillez le couvercle pour fermer

IMPORTANT! Ne pas insérer ou retirer la carte SIM lorsque la centrale est alimentée par courant alternatif ou par batterie.

Schéma 4.4 – Montage du module GSM facultatif et insertion de la carte SIM

4.5 Installation du PGM-5

Le PGM-5 est un module d'interface de sortie conçu pour fournir des événements d'alarme, de panne et des signaux d'état à des périphériques externes tels que les émetteurs de surveillance radio à longue portée, les systèmes de vidéosurveillance, les systèmes de domotique et les panneaux LED d'annonce (pour plus de détails voir les instructions d'installation du PGM-5).

Le PGM-5 propose 5 sorties relais et est conçu pour être utilisé comme module interne de la centrale PowerMaster-30 G2.

Remarque: Le PGM-5 ne sera actif que si l'option PGM-5 a été activée dans les paramètres par défaut du panneau de contrôle.

Avertissement! Lors du montage du module de PGM-5, il est fortement recommandé de faire passer le câble comme indiqué dans le Schéma 4.5 pour éviter les interférences susceptibles de se produire si les câbles sont acheminés trop près des antennes de la centrale.

4. INSTALLATION DU PowerMaster-30 G2



Schéma 4.5 – Montage du module PGM-5

4.6 Montage du module DUAL RS-232 facultatif

Le DUAL RS-232 est un module qui permet la connexion de deux appareils simultanément, tel que la programmation d'un PC local ou d'un module GSM.

L'unité GSM permet au système PowerMaster-30 G2 de fonctionner sur un réseau mobile (pour plus de détails sur les fonctionnalités et connexions du modem GSM, reportez-vous aux instructions d'installation du modem GSM).

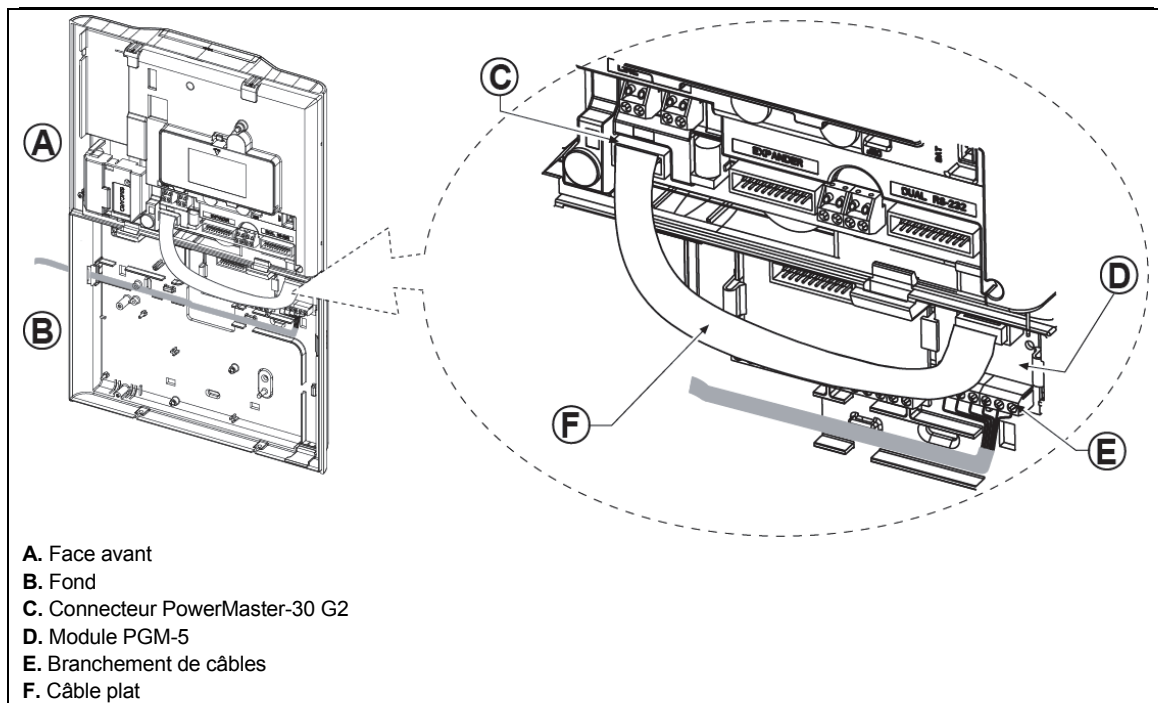
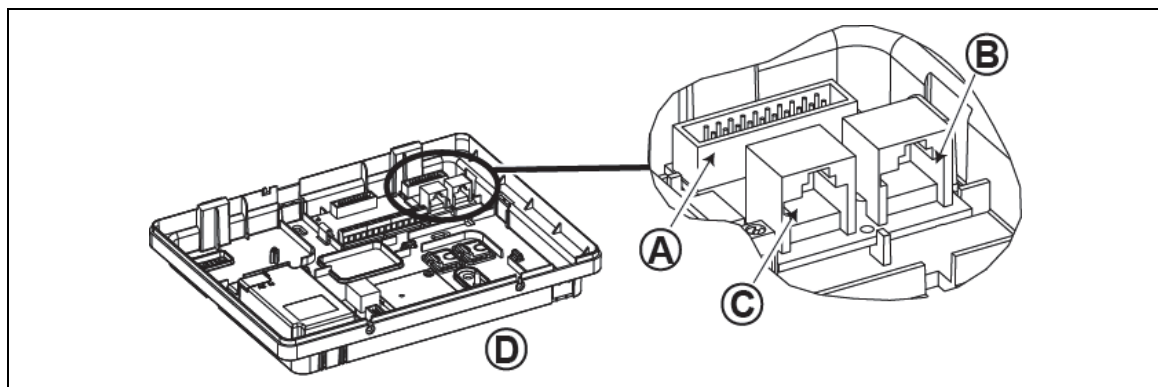

1. Pour installer le module DUAL RS-232 dans la centrale, appuyez-le sur le repère indiqué (voir Schéma 4.6) jusqu'à ce qu'un déclic se fasse entendre.
2. Connectez un PC local ou un module GSM à l'un des connecteurs du module DUAL RS-232, comme indiqué dans le Schéma 4.6.

- A. Module DUAL RS-232
B. Connecteur pour PC
C. Connecteur pour GSM ou PC
D. Fond

Schéma 4.6 – Montage du module Dual RS-232

4.7 Montage de la carte d'extension

Le module d'extension permet le raccordement du module d'écoute déporté, de la sirène extérieure filaire, de la sirène intérieure filaire ou du flash et le raccordement de détecteurs filaires¹.

Le module d'extension permet également le raccordement d'un périphérique de votre choix à la sortie du PGM (programmable) qui est activée suivant des conditions prédéfinies.

Montez le module d'extension comme indiqué dans le Schéma 4.7a.

1. Appuyez vers le bas le module d'extension (situé au niveau du fond) entre ses 2 fixations.
2. Branchez le câble plat du module d'extension sur le réceptacle d'extension de la face avant.

Avertissement! Le réceptacle avec collier de serrage est réservé pour la face avant uniquement – ne pas le brancher au fond!

- A. 2 pinces
B. Collier de serrage



Schéma 4.7a – Montage du module d'extension

ZONE FILAIRE* & BRANCHEMENT DE LA SIRENE

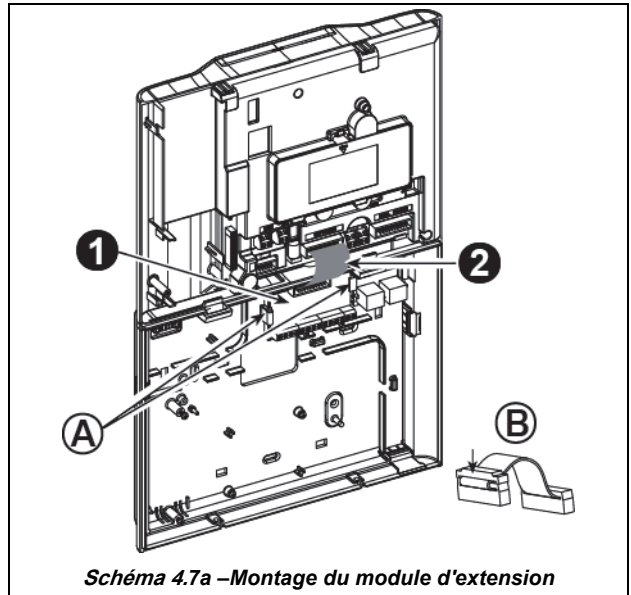

Schéma 4.7b – Zone filaire* et branchement de la sirène

¹ Les zones filaires peuvent être enregistrées dans n'importe quelle zone de la centrale PowerMaster-30 G2 de 01 à 64

4. INSTALLATION DU PowerMaster-30 G2

BRANCHEMENT DU MODULE D'EXTENSION, DES ZONES, DES SIRENES, DU MODULE D'ECOUTE DEPORTEE ET DES CABLES DES DETECTEURS

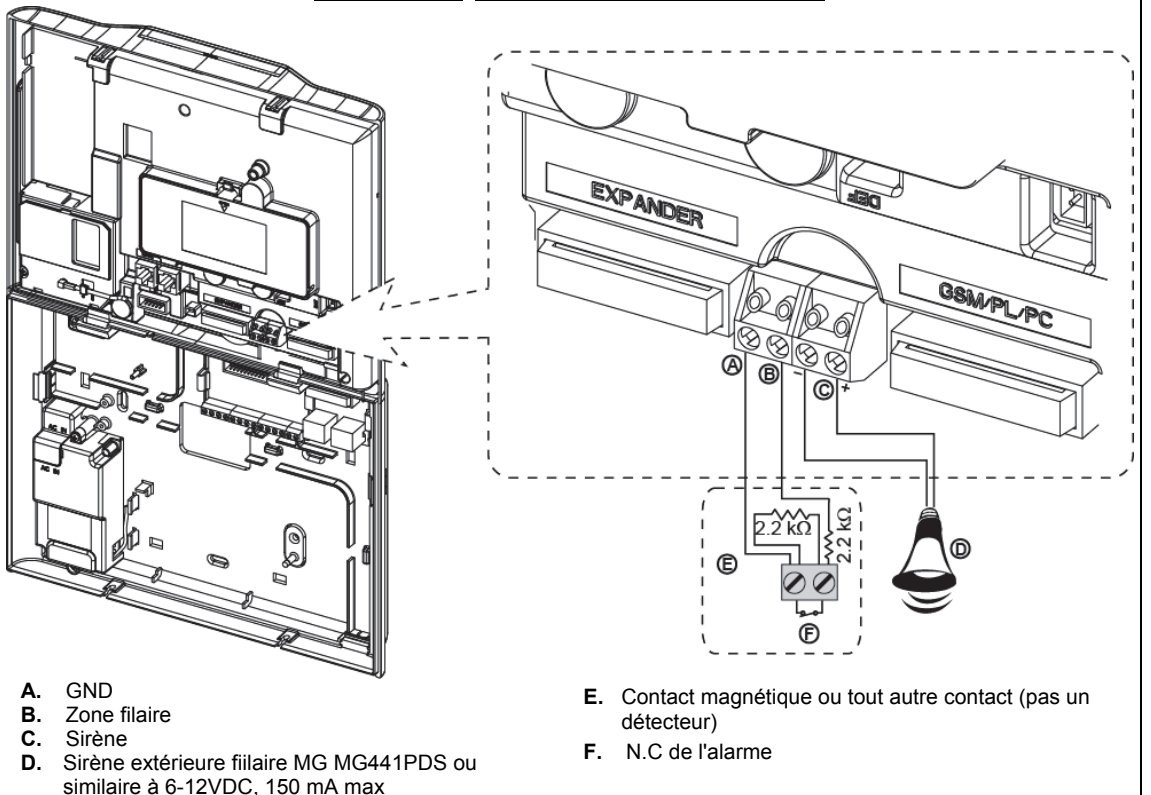
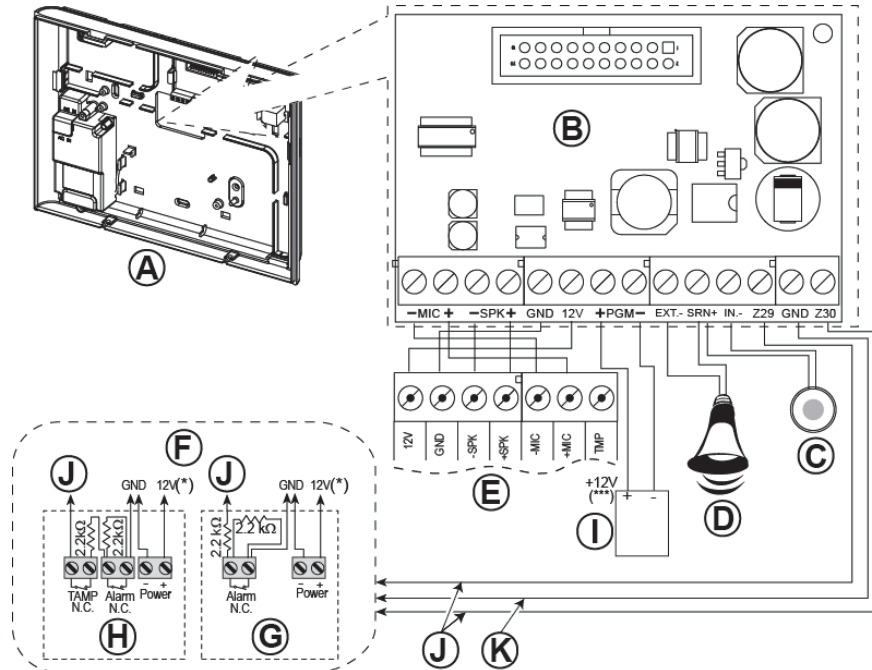

A. Fond

B. Extension

Remarque: Le module d'extension est facultatif. Si ce module facultatif n'est pas utilisé, une petite plaque à 4 bornes sera utilisée à la place (2 bornes pour les zones filaires¹ et 2 bornes pour la sirène)

C. Sirène intérieure ou flash de 6-12 VCC, 150 mA Max.

D. Sirène extérieure MG441PDS ou sirène similaire de 12 VCC (nominal) 350 mA Max.

E. Module d'écoute déporté

F. Branchez les détecteurs filaires comme indiqué.

G. Détecteur sans interrupteur de sécurité ou touche d'armement

H. Détecteur avec interrupteur de sécurité ou sabotage de la touche d'armement

Remarque:

Pour éviter les interférences de fonctionnement du détecteur lorsque vous utilisez une centrale équipée d'un modem cellulaire, le détecteur filaire doit être installé à au moins 2 mètres de la centrale. En ce qui concerne les zones*, la centrale "détecte" une résistance spécifique en fonction de l'évènement, comme suit:

Normal (aucune alarme et aucun sabotage) : 2.2 000Ω

Évènement d'alarme: 4,4 000Ω

Évènement de sabotage: Résistance infinie

I. PERIPH PMG

J. Zone filaire A ou B

K. GND

Schéma 4.7c – Zone filaire* et branchement de la sirène

Notes pour le branchement du module d'EXTENSION:

* Les bornes de la zone* filaire peuvent être connectées au contact normalement fermé d'un détecteur, d'un interrupteur (l'interrupteur de sécurité de n'importe quel équipement par exemple), ou d'un bouton-poussoir, via une résistance de 2.2 000Ω. La borne de 12V peut être utilisée pour fournir une alimentation de 12V (jusqu'à 36mA) à un détecteur (en cas de nécessité).

** La borne EXT peut être utilisée pour déclencher une sirène extérieure.

La borne INT peut être programmée pour une "sirène intérieure" ou un "flash" (voir par. 5.7).

Les bornes de 12V et "GND" peuvent être connectées à une sirène (pour une alimentation CC constante).

*** L'alimentation de 12V vers l'équipement PGM est protégée. Le courant est limité à 100 mA.

AVERTISSEMENT! Lors du branchement des bornes à leurs positions d'origine, assurez-vous que vous les avez soigneusement alignées avec les broches sur le PCB. L'inversion ou le mauvais alignement des bornes pourrait causer des dommages internes dans les circuits du PowerMaster-30 G2 !

IMPORTANT! Les bornes des sirènes intérieure et extérieure sont des sorties CC destinées aux sirènes de 12V. Le branchement d'un haut-parleur à l'une de ces sorties pourrait provoquer un court-circuit et endommager l'appareil.

¹ Les zones filaires peuvent être enregistrées dans n'importe quelle zone de la centrale PowerMaster-30 G2 de 01 à 64

4.8 Branchement de l'alimentation CA à la centrale

AVERTISSEMENT! N'UTILISEZ PAS UNE PRISE COMMANDEE PAR UN INTERRUPTEUR MURAL.

Remarque: Cet équipement doit être installé conformément au Chapitre 2 du National Fire Alarm Code, ANSI / NFPA 72 (National Fire Protection Association).

Branchez le câble d'alimentation et fermez la centrale comme indiqué dans le Schéma 4.8. La prise doit être installée près de l'équipement et doit être facilement accessible.

EXTRACTION DE LA PINCE DU CABLE D'ALIMENTATION

EXECUTEZ LES ETAPES 1 & 2 SUR UN BANC DE MONTAGE AVANT LE MONTAGE

- 1. Entrée du câble épais:** Retirez le capuchon en plastique du câblage (1 de 4).
- Retirez le collier du câble pour une utilisation à l'étape suivante.

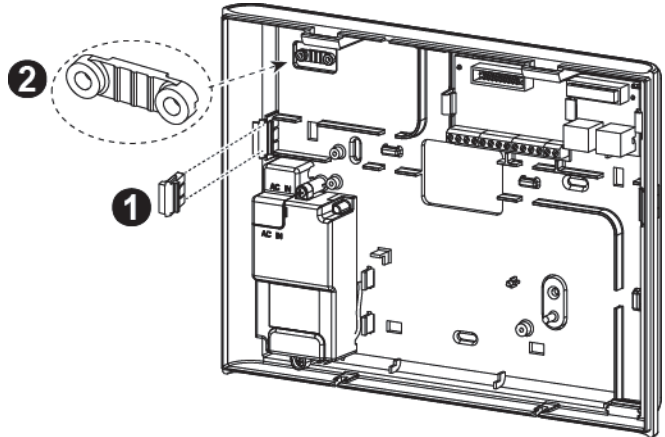

RACCORD D'ALIMENTATION POUR L'ALIMENTATION INTERNE

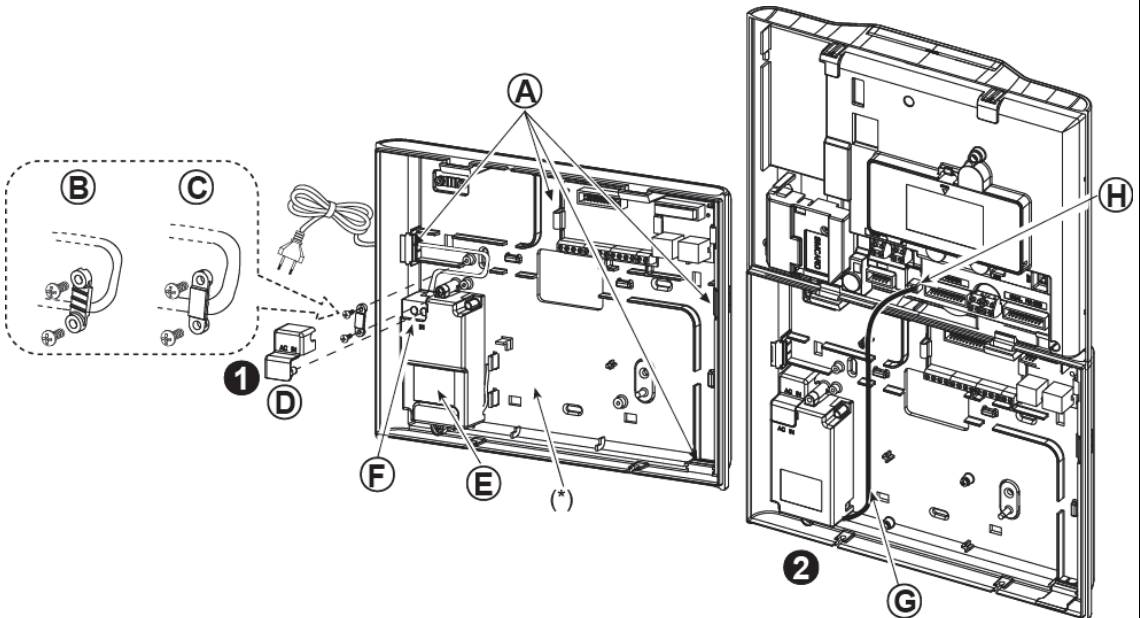

- Insérez le câble d'alimentation dans le canal de câblage souhaité (A). Acheminez-le vers le bloc d'alimentation (E) et reliez ses 2 fils à la borne d'alimentation (F) avec un tournevis. Resserrez les vis correctement. Vérifiez que les câbles sont correctement fixés! Fixez le câble d'alimentation au niveau des pinces (B ou C) et fermez le couvercle de sécurité (D).
- Branchez le câble de sortie d'alimentation (G) à la bride d'alimentation (H) dans le panneau avant.

- A. Canaux de câblage optionnels
 B. Pour les câbles fins
 C. Pour les câbles fins (pince inversée)
 D. Couvercle de sécurité
 E. Bloc d'alimentation
 F. Bloc de branchement de l'alimentation
 G. Câble de sortie de l'alimentation
 H. Bride d'alimentation

(*) Ne faites pas passer le câblage dans cette zone, afin de permettre une bonne fermeture du panneau de contrôle.

4. INSTALLATION DU PowerMaster-30 G2

BRIDE D'ALIMENTATION EXTERNE

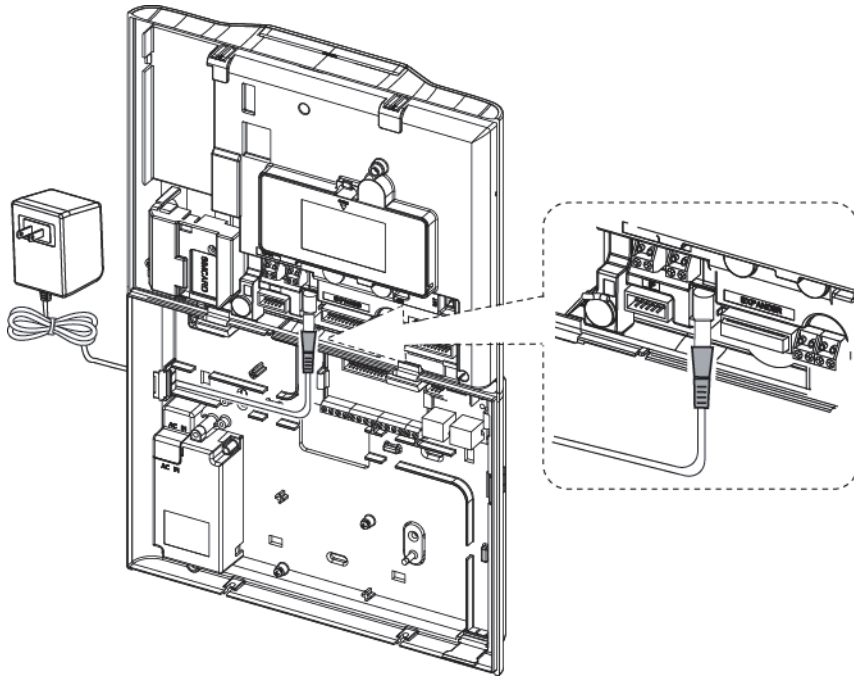

Branchez l'adaptateur de courant au connecteur d'alimentation du panneau avant.

Schéma 4.8 – Branchement du câble d'alimentation

4.9 Alimentation de l'unité en électricité

Branchez temporairement le câble d'alimentation au PowerMaster-30 G2 (voir Schéma 4.8). Alternativement, vous pouvez alimenter l'unité avec une batterie de secours, comme indiqué dans le Schéma 4.9.

Ignorez tous les messages "d'alerte" se rapportant à l'absence de batterie ou à l'absence de connexion par ligne téléphonique.

Conformité avec les normes de sécurité européennes:

- Le modèle doit être installé en tenant compte du code d'électricité local.
 - Le disjoncteur doit être facilement accessible.
 - Le disjoncteur extérieur doit être d'une intensité de 16A ou moins.
 - Les câbles des raccords CA doivent avoir un diamètre global de conduit de 13mm et 16mm.
- Reportez-vous au Schéma 4.9 "Insertion de la batterie".

Ouvrez le couvercle du compartiment de la batterie (voir Schéma 4.9). Insérez un pack de 6 batteries ou un pack de 8 batteries et branchez le connecteur comme indiqué dans le Schéma 4.9.

A. Face avant

B. Câble de batterie



Schéma 4.9 – Insertion des piles

4.10 Fermeture de la centrale PowerMaster-30 G2

La procédure de fermeture finale de la centrale est indiquée ci-dessous.

Pour fermer la centrale:

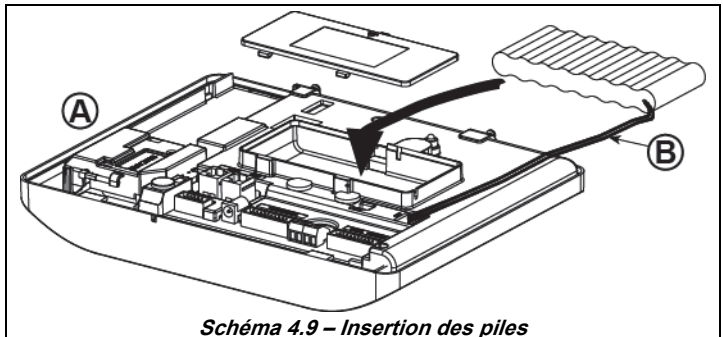
1. Branchez les câbles plats, entre la face avant et le fond, dans leurs connecteurs respectifs (jusqu'à 3, selon les options).
2. Fermez la centrale et fixez les 2 vis.
3. Mettez la centrale en marche; assurez-vous que le voyant "Marche/Arrêt" est vert.



Schéma 4.10 - Fermeture finale

5. PROGRAMMATION

5.1 Directives générales

Ce chapitre explique les paramètres de programmation (configuration) du système PowerMaster et comment personnaliser la centrale afin qu'elle réponde aux besoins du client final.

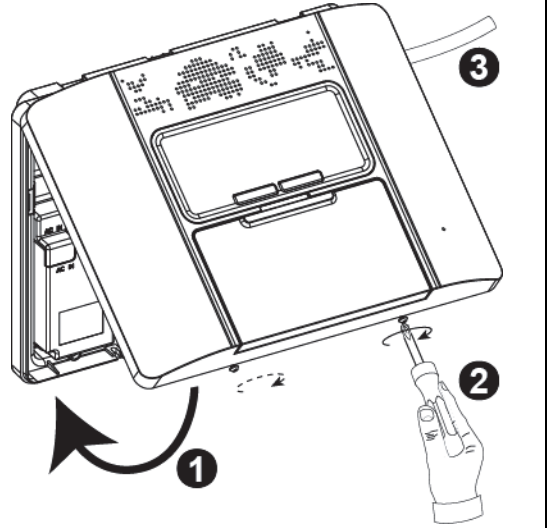





La centrale comporte une fonction de¹ partitionnement. Le partitionnement permet d'avoir jusqu'à trois zones indépendamment contrôlables avec des codes d'utilisateur différents attribués à chaque partition. Une partition peut être armée ou désarmée, indépendamment du statut des autres partitions du système.







Astuces à l'attention du technicien





Pour des raisons pratiques, nous vous recommandons de programmer la PowerMaster sur table avant l'installation proprement dite. L'alimentation peut être obtenue à partir de la batterie de secours ou de l'alimentation secteur.

5.1.1 Navigation

Les touches du clavier sont utilisées pendant la programmation pour la navigation et la configuration. Le tableau suivant fournit une description détaillée de la fonction ou de l'utilisation de chacune des touches.





Touche	Définition	Fonction de navigation/paramétrage
	SUIVANT	Utilisé pour se déplacer/ faire défiler en avant vers les options du menu suivant.
	PRECEDENT	Utilisé pour se déplacer/ faire défiler en arrière vers les options du menu précédent.
	OK	Utilisé pour sélectionner une option du menu ou pour confirmer un paramètre ou une action .
	MENU	Utilisé pour passer à un niveau supérieur dans le menu ou pour rentrer à l'étape de réglage précédente .
	TOTAL	Utilisé pour revenir à l'écran et [<OK> TO EXIT] pour sortir de la programmation.
	ANNULER	Utilisé pour annuler, supprimer, effacer ou nettoyer les paramètres, les données, etc.
0 – 9		Pavé numérique permettant d'entrer des données numériques en cas de besoin.



Pour passer en revue les options du menu de la centrale et sélectionner une option, appuyez plusieurs fois sur la touche Suivant  ou Précédent  jusqu'à ce que l'option désirée s'affiche (encore désignée  ↗ dans ce guide), puis appuyez sur la touche OK  pour sélectionner l'option désirée (également désignée par le symbole  dans ce guide). Pour revenir aux options précédentes appuyez plusieurs fois sur la touche Menu  et pour quitter le menu de programmation appuyez sur la touche Quitter .

Pour simplifier davantage la procédure, vous aurez en réalité besoin de deux touches de base pour programmer la centrale entier: Les touches Suivant  et OK . La touche  permet de faire défiler les options et la touche  permet de sélectionner l'option choisie.

5.1.2 Tonalités

Les sons que vous entendrez pendant l'utilisation et la configuration de la centrale sont:

Son	Définition
	Bip unique que l'on entend lorsqu'une touche est enfoncée
	Un double bip indiquant un retour automatique au mode de fonctionnement normal (par une pause).
	Trois bips indiquant un évènement d'alerte
	Mélodie joyeuse (- - - —), indique une opération réussie.
	Mélodie triste (—), indique le rejet d'une action





Vous pouvez contrôler le niveau de volume des bips en appuyant sur la touche  du clavier pour augmenter le volume des bips, ou en appuyant sur la touche  pour diminuer le volume des bips.

¹ Reportez-vous au PowerMaster-30 G2 uniquement

5.2 Entrer dans le "Mode Instal." et sélectionner une option du menu

Toutes les options du menu installateur sont accessibles via le "Mode Instal." qui est l'une des principales options de menu de la centrale.

Pour entrer dans le "Mode Instal." et sélectionner une option du menu d'installation, procédez comme suit:

Etape 1	①	Etape 2	①	Etape 3	①	Etape 4
Sélectionnez l'option "MODE INSTAL."	[1]	Entrez le code installateur	[2]	Sélectionnez l'option "Menu Instal."	[3]	
 <p>PRET 00:00</p> <p>↓</p> <p>MODE INSTAL. </p> <p>Si le "Mode Instal." ne s'affiche pas, référez-vous à la section 5.2.1</p>		<p>ENTREZ CODE: ■</p>		 Voir  Voir		<p>Allez dans la section indiquée de l'option choisie</p> <p></p>
		01:CODES INST 5.3		08:CONF UTIL 5.10		
		02:ZONES/PERIF 5.4		09:PROG USINE 5.11		
		03:CENTRALE 5.5		10:NUMERO SERIE 5.12		
		04:COMMUNICATION 5.6		11:UL/DL 5.13		
		05:SORTIES 5.7		12:PARTITIONS 5.14		
		06:NOMS PERSO 5.8		13:MODE FONCTION 5.15		
		07:DIAGNOSTIC 5.9		<OK>POUR QUITTER		

① ① - Entrer dans le menu "Mode Instal."

- [1] Vous ne pouvez accéder au menu "Mode Instal." que lorsque le système est désactivé. Le processus décrit se rapporte aux cas où le "Autoris.Util." n'est pas requis. Si un "Autoris.Util." est requis, sélectionnez l'option "Conf Util" et demandez à l'utilisateur principal de saisir son code, puis faites défiler le menu "Conf Util" et sélectionnez l'option "Mode Instal." (dernière option du menu). Continuez à l'étape 2.
- [2] Si vous n'avez pas encore changé votre code installateur, utilisez les paramètres par défaut: 8888 pour l'installateur et 9999 pour l'installateur principal.
- Si vous entrez cinq fois de suite un code d'installation erroné, le clavier sera automatiquement désactivé pour une période de temps prédéfinie et le message **MOT DE PASSE ERRORE** s'affichera.
- [3] Vous êtes à présent dans le "Menu Instal.". Faites défiler et sélectionnez le menu que vous souhaitez et continuez dans sa section correspondante dans le guide (indiquée sur le côté droit de chaque option).

5.2.1 Entrer dans le "Menu Instal." si "Autoris.Util." est activé

Dans certains pays, la réglementation peut exiger l'**autorisation de l'utilisateur** pour effectuer des changements dans les paramètres de la centrale. Pour se conformer à ces réglementations, l'option "Mode Instal." ne peut être accessible que via le menu "Conf Util". L'utilisateur principal doit d'abord entrer dans le menu "Conf Util" puis défiler jusqu'à ce que l'option "Mode Instal." s'affiche, puis l'installateur peut continuer comme indiqué dans le tableau ci-dessus (voir également ① [1] à l'étape 1 ci-dessus).

Pour configurer la centrale de manière à ce que l'autorisation de l'utilisateur soit requise - voir option #91 "Autorisation de l'utilisateur" dans la section 5.5.8.

5.2.2 Sélection des options



① ① – Sélection d'une option à partir d'un menu

Exemple: Pour sélectionner une option à partir du menu "COMMUNICATION":

- [1] Entrez dans le **Menu Instal.** et sélectionnez l'option "**04.COMMUNICATION**" (voir section 5.2).
- [2] Sélectionnez l'option du sous-menu de votre choix, par exemple: "**3:REPORT TELESUR**".
- [3] Sélectionnez le paramètre que vous désirez configurer, par exemple: "**11:COMPTE 1RECEPT**".
- [4] Pour continuer, référez-vous à l'option du sous-menu choisie, par exemple section 5.6.4 pour le sous-menu "**3:REPORT TELESUR**" et recherchez l'option que vous souhaitez configurer (exemple "**11:COMPTE 1RECEPT**").
- Après avoir configuré le paramètre sélectionné, l'écran revient à l'étape 3.

Pour modifier la configuration de l'option sélectionnée:

Lorsque vous entrez dans l'option choisie, l'écran affiche le paramètre par défaut (ou le paramètres précédemment sélectionné) **paramètres** marqué d'un ■.

Si vous désirez modifier la configuration, faites défiler le menu  "Options" et sélectionnez les paramètres de votre choix, puis appuyez sur  pour confirmer. Dès que c'est fait, l'affichage passe à l'étape 3.

5. PROGRAMMATION

5.2.3 Quitter le mode d'installation

Pour quitter le mode d'installation, procédez comme suit:

Etape 1	Etape 2	Etape 3
[1]	[2]	[3]
Écran	<OK>POUR QUITTER	PRET 12:00:00

① – Quitter le mode d'installation	
[1]	Pour sortir du "MODE INSTAL.", déplacez le menu vers le haut en appuyant sur le bouton jusqu'à ce que l'écran affiche "<OK> POUR QUITTER" ou de préférence; appuyez sur le bouton une fois et l'écran de sortie "<OK> POUR QUITTER" apparaît.
[2]	Lorsque l'écran affiche "<OK> POUR QUITTER", appuyez sur .
[3]	Le système quitte le "MODE INSTAL." et retourne à l'état de désarmement normal tout en affichant l'écran PRET.

5.3 Configuration des codes installateur

Le système PowerMaster propose deux niveaux d'autorisation pour l'installateur, avec des codes installateur distincts, comme suit:

- **Installateur principal:** « L'installateur principal » est autorisé à accéder à tous les menus d'installation et options du sous-menu. Le code par défaut est: 9999 (*).
- **Installateur:** « L'installateur » est autorisé à accéder à presque tous les menus d'installation et options du sous-menu. Le code par défaut est 8888 (*).
- **Code d'intervention:** Permet à une personne autorisée d'activer/désactiver la centrale. Le code par défaut est 0000 (*).

Les actions suivantes ne peuvent être exécutées que lorsque vous utilisez le code d' **installation principal** :

- Changement du code d'installation principal.
- Définition des paramètres spécifiques de communication – voir "**3:C.S RAPPORT**" dans les sections 5.6.1 et 5.6.4.
- Réinitialisation des paramètres PowerMaster aux paramètres par défaut – voir "**09:PROG USINE**" dans la section 5.11.

Remarque: Tous les systèmes n'ont pas cette notion d'installateur principal. Dans de tels systèmes, l'**Installateur** peut accéder à tous les menus et aux options du sous-menu de la même manière que l'installateur principal.

(* **Vous ne devez utiliser les codes par défaut pour avoir un accès initial qu'une seule fois, et les remplacer par un code secret connu de vous seul.**

Pour changer votre code d'installation principal ou code d'installation procédez comme suit:

Etape 1	Etape 2	Etape 3	Etape 4
Sélectionnez l'option "CODES INST"	Sélectionnez le code Installateur principal ou Installateur	Insérez le NOUVEAU code Installateur principal ou Installateur	
[1]	[2]	[3]	
 MODE INSTAL. 	 NOUV CODE PRINC ↓ ou NOUV CODE INST ↓ ou NOUV CODE INT	 CODE PRINC: 999 à l'étape 2 ou <div style="border: 1px dashed black; padding: 2px;">CODE. INST: 888</div> à l'étape 2 ou CODE INT: 000	
 ENTREZ CODE: ↓ 01:CODES INSTALLATEUR			

① – Configuration des codes d'installation

- [1] Entrez dans le **Menu Instal.** et sélectionnez l'option "**01:CODES INST**" (voir section 5.2).
- [2] Sélectionnez "**NV CODE MAITRE**", "**NV CODE INSTAL**" ou "**NV CODE INTRVNTN**". Certaines centrales ne peuvent avoir que les options Nouveau code d'intervention et Code d'installation.
- [3] Entrez le nouveau code à 4 chiffres à l'endroit où le curseur clignote, puis appuyez sur .

Remarque:

1. Le code "0000" n'est pas valide pour l'Installateur principal. Il est recommandé de NE PAS l'utiliser également pour l'Installateur.
2. **Avertissement ! Utilisez toujours des codes différents pour l'installateur principal, pour l'installateur et pour les utilisateurs.**
 - A. Si le Code Installateur principal est identique au code Installateur, la centrale ne sera pas en mesure de reconnaître l'installateur principal. Dans de tels cas, vous devez modifier le code Installateur pour un code différent. Cela revalidera le code Installateur principal.
 - B. Si le Code Utilisateur est identique au code Installateur principal ou au code Installateur, la centrale ne sera pas en mesure de reconnaître le code Installateur. Dans de tels cas, vous devez entrer dans le menu "Conf Util" et modifier le code Installateur pour un code différent. Cela revalidera le code Installateur.

5.3.1 Codes Installateur et Installateur principal identiques

Dans un système à 2 codes d'installateur, l'installateur secondaire peut par inadvertance modifier son Code d'installateur par celui de l'installateur principal. Dans ce cas, la centrale autorisera la modification afin d'empêcher à l'installateur secondaire de découvrir le code de l'installateur principal. La prochaine fois que l'installateur principal entrera en mode Installateur, l'installateur principal sera considéré comme un installateur et non pas comme un installateur principal. Dans de tels cas, l'installateur principal doit adopter l'une des solutions suivantes:

- (a) Accéder à la centrale à l'aide de l'application de programmation PC à distance et modifier le code de l'installateur principal par un code différent de celui programmé par l'installateur.
- (b) i) Modifier le Code de l'installateur par un code temporaire, ii) sortir du mode Installateur, iii) entrer dans le mode installateur à nouveau en utilisant le code de l'installateur principal (le Code de l'installateur principal sera validé), iv) modifier le code de l'installateur principal par un code différent, v) et modifier le code de l'installateur SECONDAIRE une fois de plus (en d'autres termes, annuler la modification du code temporaire) de telle sorte que l'installateur secondaire puisse encore entrer dans le système.





Il est également possible qu'un utilisateur modifie son code utilisateur par inadvertance par le même code que celui du Code de l'installateur ou de l'installateur principal. Dans ce cas, l'installateur ne sera pas en mesure d'entrer en mode installateur. L'installateur doit effectuer la même procédure décrite ci-dessus pour résoudre cette situation.

5.4 Zones / Périphériques

5.4.1 Directives générales & options du menu Zones/Périphériques

Le menu ZONES/PERIF permet d'ajouter de nouveaux périphériques au système, de les configurer et de les supprimer le cas échéant.

Pour sélectionner une option, veuillez suivre les instructions ci-dessous. Des détails supplémentaires et directives sont fournis dans la section 5.2.

MODE INSTAL.	 02:ZONES/PERIF	 MENU de votre choix	 indique que vous devez défiler	 et	 sélectionner
--------------	--	---	--	--	--

Option	Description	Section
AJOUT NOUV PERIF	Utilisez cette option pour enregistrer et configurer le fonctionnement de l'appareil selon vos préférences. Dans de tels cas, les capteurs définissent leurs noms de zone (localisation), le type de zone et le fonctionnement du carillon.	5.4.2
SUPP PERIF	Utilisez cette option pour supprimer les périphériques du système et pour réinitialiser leur configuration.	5.4.3
MODIF PERIF	Utilisez cette option pour revoir et/ou modifier la configuration du périphérique.	5.4.4
REPLACE PERIF	Utilisé pour remplacer les périphériques défectueux en configurant automatiquement un nouveau périphérique.	5.4.5
DEF PARAM DEFAULT	Utilisez cette option pour personnaliser les paramètres du périphérique selon vos préférences pour chaque nouveau dispositif enregistré dans le système.	5.4.6

5. PROGRAMMATION

5.4.2 Ajout de nouveaux périphériques sans fil ou de capteurs filaires

Partie A - Enregistrement

Pour enregistrer et configurer un périphérique, suivez les instructions du graphique suivant

Etape 1	Etape 2	Etape 3	Etape 4
Sélectionnez l'option «AJOUT NOUV PERIF» [1]	Enregistrez l'appareil et entrez son ID [2]	Sélectionnez un numéro de zone [3]	Configurez les paramètres de zone et du périphérique [4]

Appuyez sur le bouton d'enregistrement ou entrez le numéro d'identification du périphérique ou, insérez 050-0001 pour les capteurs filaires. Reportez-vous aux instructions détaillées ci-dessous

① - Ajout de nouveaux périphériques

- [1] Entrez dans le "MODE INSTAL.", sélectionnez "02:PERIPH ZONES" (voir section 5.2) et sélectionnez "AJOUT NOUV PERIF".
A cause du cryptage, les périphériques PowerG (y compris les télécommandes) ne peuvent être utilisés sur plus d'un système en même temps. N'oubliez pas de vérifier la compatibilité du périphérique et de la centrale.
- [2] Voir enregistrement par numéro d'identification du bouton ou du périphérique ci-dessous. Si l'enregistrement est réussi, l'écran affiche le message suivant "PERIF ENREGISTRE" (ou "ID ACCEPTE"), puis affiche les détails du périphérique - voir [3]. Toutefois, si l'enregistrement échoue, l'écran vous affichera le motif de l'échec, par exemple: "DEJA APPRIS" ou "MEMOIRE PLEINE".
- [3] L'écran affiche les détails du périphérique et le premier numéro de Zone disponible gratuitement par exemple: "Z01: PERIF IR > IDNo. 120-1254" (or "K01:TLCMD / S01:SIREN etc. en fonction du type de périphérique enregistré).
Les détecteurs sans fil et filaires peuvent être enregistrés dans n'importe quel numéro de zone. Pour changer le numéro de zone, cliquez sur le bouton ou insérez le numéro de zone, puis appuyez sur pour confirmer.
- [4] Continuez dans la Partie B pour configurer le périphérique - voir diagramme ci-dessous

Comment vérifier la compatibilité ↔ du périphérique et de la centrale

Chaque périphérique PowerG porte un numéro d'identification à 7 chiffres imprimé sur l'équipement au format: FFF-M:DDD, (par exemple, 300-2963) où FFF est la bande de fréquence et M:DDD est la variante du code. Pour ce qui est de la compatibilité des périphériques du système PowerG, assurez-vous que les bandes de fréquences de tous les périphériques sont identiques et que la variante du code des périphériques correspond à celle de la centrale. Alternativement, le premier chiffre de la variante du code des périphériques (M) doit correspondre au numéro de la centrale et les trois derniers chiffres de la variante du code de la centrale (DDD) peuvent être n (importe quel chiffres).

Enregistrement à l'aide du numéro d'identification du périphérique

Les 7 chiffres du numéro d'identification du périphérique peuvent être utilisés pour enregistrer un périphérique dans le panneau en local ou à distance à l'aide du logiciel Remote Programmer. L'enregistrement par numéro d'identification du périphérique est une procédure à 2 étapes.

Dans la 1^{ère} étape, vous enregistrez les numéros d'identification des périphériques dans le panneau et procédez à la configuration du périphérique. Cela peut être fait à distance à l'aide du logiciel Remote Programmer. Dans la 1^{ère} étape, le panneau du PowerMaster attend que le périphérique apparaisse dans le réseau pour procéder à l'enregistrement.

Dans la 2^e étape, l'enregistrement est effectué lorsque le panneau est en mode de fonctionnement total, en insérant la batterie dans le périphérique ou en appuyant sur le bouton d'enregistrement ou de sécurité sur le périphérique. Cette procédure permet d'ajouter des périphériques aux systèmes existants sans avoir besoin de fournir aux techniciens le Code d'installation ou d'autoriser l'accès aux menus de programmation.

Souvenez-vous! Le système affichera le message "**DEF NET**" jusqu'à la fin de la 2^e étape d'enregistrement de tous les périphériques.

Enregistrement à l'aide du bouton d'enregistrement

La centrale se trouve dans le mode Enregistrement (étape 2 ci-dessus) et le périphérique est enregistré à l'aide du bouton d'enregistrement (reportez-vous aux informations du périphérique dans les instructions d'installation du périphérique, puis ouvrez le périphérique et identifiez le **bouton d'enregistrement** . Pour les télécommandes et les touches de clavier, utilisez le bouton **AUX '*'** Pour les détecteurs de gaz **insérez la batterie**.

Appuyez sur le bouton Enregistrement pendant 2-5 secondes jusqu'à ce que le VOYANT s'allume, puis relâchez le bouton. Le VOYANT s'éteint ou clignote pendant quelques secondes de plus jusqu'à la fin de l'enregistrement. Si l'enregistrement est réussi, le PowerMaster fait retentir une "Mélodie joyeuse" et l'écran affiche "**PERIF ENREGISTRE**" pendant quelques secondes, puis affiche les détails du périphérique.

Enregistrement des capteurs filaires

Pour enregistrer un **capteur filaire** dans la zone filaire, utilisez le numéro d'identification suivant: 050-0001 or 050-0002.

Partie B - Configuration

Etape 1	Etape 2	Etape 3	Etape 4
Entrez dans le menu de l'localisation [1]	Sélectionnez une localisation [2] (voir la liste ci-dessous)	Entrez dans le type de zone [3]	Sélectionnez le type de zone de zone [4] (voir la liste ci-dessous)
 Z10:LOCALISATION	 Porte avant	 Z10:TYPE ZONE	 1:Sortie/Entrée1
	 Cuisine		 5. Intérieur
Etape 5	Etape 6	Etape 7	Etape 8
Entrez Menu carillon [5]	Sélectionnez l'option carillon [6]	Entrez dans le menu des partitions [7]	Sélectionnez les options des partitions [8]
 Z10:CARILLON	 carillon OFF	 Z10:PARTITIONS	 Z10:P1 P2 P3
	 mélodie-carillon		
Etape 9	Etape 10	Etape 11	
Entrez dans le menu des paramètres du périphérique [9]	Configurez les paramètres du périphérique [10]	Continuez ou Quittez	
 Z10:PERIF CONF	 Reportez-vous à la fiche d'informations du périphérique dans les instructions d'installation du périphérique pour des instructions de configuration spécifiques.	 Pour continuer – Voir [11]	

 - Configuration de nouveaux périphériques	
Emplacement (nom) :	
[1]	Pour revoir ou modifier l'emplacement (nom), appuyez sur le bouton OK , sinon passez à l'option suivante.
[2]	Pour modifier le nom de l'emplacement, entrez dans le menu et sélectionnez le nom dans la "Liste des localisations" ci-dessous. Vous pouvez attribuer des noms personnalisés à l'aide de l'option " 06.NOMS PERSO " dans le Menu Instal. Voir section 5.8 . Remarque: utilisez comme raccourci les deux chiffres correspondants au nom choisi dans la liste ci-dessous.

¹ Reportez-vous au PowerMaster-30 G2 uniquement

5. PROGRAMMATION

- ① **① - Configuration de nouveaux périphériques**
Réglage du type de zone:
- [3] Pour revoir ou modifier les paramètres du Type de zone, appuyez sur le bouton , sinon passez à l'option suivante.
- [4] Le type de zone détermine la façon dont le système gère les signaux envoyés par les périphériques. Appuyez sur  et sélectionnez un type de zone approprié. La liste des **Types de zones** disponibles et les informations sur chaque type de zone sont fournies ci-dessous.
Remarque: utilisez comme raccourci les deux chiffres correspondants au type de zone choisi dans la liste ci-dessous.
- Configuration du carillon**
- [5] Toutes les zones sont réglées sur **Carillon OFF** par défaut. Si vous désirez configurer le périphérique de manière à faire retentir une mélodie de Carillon lorsque la centrale est désarmée, appuyez sur le bouton  sinon passez à l'option suivante.
- [6] Sélectionnez entre "Carillon OFF", "mélodie-carillon" and "carillon-nom de zone"¹. Dans "mélodie-carillon", la centrale émet une mélodie de carillon lorsque le capteur est déclenché. Dans "nom de zone-carillon", la centrale prononce le nom de la zone lorsque le capteur est déclenché. Le carillon fonctionne uniquement en mode Désarmé.
Configuration des partitions:¹
Remarque: Le menu "PARTITIONS" apparaît uniquement si les **Partitions** sont activées dans la centrale (voir section 5.14).
- [7] Lorsque vous entrez dans le menu, l'écran affiche la partition sélectionnée par défaut (marquées d'un ■).
- [8] Utilisez les touches , ,  du clavier pour modifier le statut des partitions P1, P2 & P3, respectivement.
Configuration du périphérique:
- [9] Si vous souhaitez revoir ou modifier la Configuration du périphérique (paramètres), appuyez sur le  bouton, sinon, passez à l'option suivante – voir ① [5].
- [10] Pour configurer le périphérique, reportez-vous à sa fiche technique correspondante dans les instructions d'installation du périphérique. Les valeurs par défaut des paramètres du périphérique peuvent également être configurées comme indiqué dans la section 5.4.6.
- [11] A la fin de la configuration du périphérique, l'assistant vous guidera vers le menu de l' "Étape suivante" en vous proposant l'une des 3 options suivantes:
"PROCH PERIF" pour enregistrer le périphérique suivant.
"MODIF MEME PERIF" vous renvoie à l'étape 1 (c.à.d "**LOCALISATION**") vous permet d'apporter des modifications supplémentaires au périphérique, en cas de besoin.
"SORTIR DE ENRG." quitte la procédure d'enregistrement et retourne à l'étape 1 dans le menu "**02:ZONES/PERIF**".

Liste des localisations

N°	Nom de l'localisation	N°	Nom de l'localisation	N°	Nom de l'localisation	N°	Nom de l'localisation
01	Grenier	09	Salle à manger	17	Salon	25	Buanderie
02	Porte arrière	10	Escaliers	18	Cuisine	26	Cour
03	Sous-sol	11	Urgence	19	Salle de repassage	27	Personnalisé 1
04	Salle de bain	12	Incendie	20	Salon	28	Personnalisé 2
05	Chambre	13	Porte avant	21	Salle de bain principale	29	Personnalisé 3
06	Chambre pour enfants	14	Garage	22	Chambre des parents	30	Personnalisé 4
07	Penderie	15	Porte du garage	23	Bureau	31	Personnalisé 5
08	Den	16	Chambre invités	24	Étage		

¹ Reportez-vous au PowerMaster-30 G2 uniquement







Liste des types de zones

N°	Type de zone	Description
1.	Sortie/Entrée1	Cette zone démarre la temporisation de sortie lorsque l'utilisateur arme le système ou démarre la temporisation d'entrée lorsque le système est armé. Pour configurer le Temps de sortie/entrée 1, voir sections 5.5.1 & 5.5.2 - Options 01 et 03 du menu d'installation " 03.CENTRALE ". (*)
2.	Sortie/Entrée2	Identique au Temps d'entrée/sortie 1 mais avec une temporisation différent. Utilisée parfois pour les entrées proches de la centrale. Pour configurer le Temps de sortie/entrée 2, voir sections 5.5.1 & 5.5.2 - Options 02 et 03 du menu d'installation de la " 03.CENTRALE ". (*)
3.	Délai PARTIEL	Utilisé pour les contacts de portes/fenêtres et pour les détecteurs de mouvements protégeant les portes d'entrée que vous désirez ouvrir/fermer librement lorsque le système est armé sur PARTIEL. Fonctionne comme une zone "temporisée" lorsque le système est armé sur PARTIEL et comme une zone "périmètre entrée" lorsque le système est armé sur TOTAL.
4.	Intérieur entrée	Similaire à la zone "intérieur" mais temporairement ignoré par le système d'alarme pendant les périodes de délais d'entrée/sortie. Généralement utilisé pour les capteurs, protégeant le chemin entre la porte d'entrée et le panneau.
5.	Intérieur	Ce type de zone génère une alarme uniquement lorsque le système est armé sur TOTAL et non lorsque le système est armé sur PARTIEL. Utilisé pour les capteurs, installés dans les zones internes des locaux, qui ont besoin d'être protégés lorsqu'il n'y a personne dans lesdits locaux.
6.	Périmètre	ce type de zone génère une alarme lorsque le système est armé sur les modes TOTAL et PARTIEL. Utilisé pour les capteurs protégeant le périmètre des locaux.
7.	Périmètre entrée	Similaire à la zone "Périmètre" mais temporairement ignoré par le système d'alarme pendant les périodes de délais d'entrée/sortie. Généralement utilisé pour les capteurs, protégeant le chemin entre la porte d'entrée et le panneau.
8.	24hr silencieuse	Ce type de zone est actif pendant 24 heures, même lorsque le système est en mode DESARME. Utilisé pour signaler des événements d'alarme au niveau des capteurs ou des boutons activés manuellement pour les stations de télésurveillance ou des téléphones privés (comme programmé) sans activer les sirènes.
9.	24hr audible	Similaire à la zone de 24 hr silencieuse, mais fait également retentir une sirène.
10.	Urgence	Ce type de zone est actif pendant 24 heures, même lorsque le système est en mode DESARME. Utilisé pour signaler un événement d'urgence et pour lancer un appel d'urgence vers les stations de télésurveillance ou les téléphones privés (comme programmé).
11.	Clé d'armement	Une zone clé d'armement est utilisée pour armer ou désarmer le système au moyen d'un système filaire externe ou d'un simple interrupteur à clé connecté à l'entrée de la zone filaire de la centrale ou à l'entrée filaire d'un périphérique PowerG. Remarque: Si l'entrée de la zone filaire de la centrale ou du périphérique PowerG est fermée, la centrale sera armée. Si elle est ouverte, elle sera désarmée (reportez-vous au Schéma 4.7c).
12.	NON ALRM	Cette zone ne produit aucune alarme et est souvent utilisée pour les applications sans alarme. Par exemple, un détecteur utilisé uniquement pour faire retentir un carillon.
17.	Zone d'intervention	Une zone d'intervention est généralement connectée à un coffre métallique contenant les clés physiques nécessaires pour entrer dans le bâtiment. Lorsqu'une alarme est déclenchée, le coffre s'ouvre automatiquement de sorte qu'un gardien puisse l'ouvrir, obtenir les clés et entrer dans les locaux sécurisés. La zone du capot d'intervention se comporte alors comme une zone audible de 24 hr, mais pendant une courte période à la suite du retentissement de l'alarme; la zone est désactivée (pour permettre un accès au coffre par le gardien). La zone d'intervention comporte également des sirènes interne et externe audibles automatiques qui sont immédiatement signalées à la station de télésurveillance (et ne dépendent pas du Temps d'annulation). Remarque: L'ouverture/fermeture du capot de protection permet au PowerMaster de signaler les alarmes à la Station de télésurveillance.



(*) Ces types de zones sont surtout utiles lorsque vous armez et désarmez le système depuis l'intérieur. Si vous armez et désarmez le système depuis l'extérieur (sans déclencher aucun capteur), en utilisant par exemple une télécommande, il est préférable d'utiliser d'autres types de zones.

5. PROGRAMMATION

5.4.3 Suppression d'un périphérique







Etape 1	Etape 2	Etape 3	Etape 4	Etape 5
Sélectionnez l'option "SUPP PERIF" [1]	Sélectionnez le groupe de périphériques respectif [2]	Sélectionnez le périphérique exact que vous désirez supprimer [3]	Pour supprimer le périphérique: appuyez sur la touche  [4]	
 02:PERIF ZONES ↓ SUPP PERIF	 PERIF DO ↓ PERIF IR	 Z01:Défect IR ID No. 120-1254	 <OFF> POUR SUPP 	 à l'étape 2

① – Suppression d'un périphérique

- [1] Entrez dans le **Menu Instal.**, sélectionnez l'option "**02.ZONES/PERIPH**" (voir section 5.2) et sélectionnez l'option "**SUPP PERIF**".
- [2] Sélectionnez les groupes de périphériques respectifs que vous souhaitez supprimer. Par exemple, "**PERIF IR**".
- [3] Faites défiler le groupe de périphériques, identifiez (par zone et/ou numéro d'identification) le périphérique exact que vous désirez remplacer, par exemple: "**Z01: PERIF IR > ID No. 120-1254**" et appuyez sur le  bouton.
- [4] L'écran affiche "<OFF> POUR SUPP". Pour supprimer le périphérique, appuyez sur la touche  (OFF).

5.4.4 Modification ou vérification d'un périphérique

Pour **Modifier** ou **Vérifier** les paramètres du périphérique, procédez comme suit:

Etape 1	Etape 2	Etape 3	Etape 4	Etape 5
Sélectionnez l'option "MODIF PERIF" [1]	Sélectionnez le groupe de périphériques respectif [2]	Sélectionnez le périphérique exact que vous désirez modifier [3]	Sélectionnez le paramètre que vous désirez modifier [4]	Modifiez le paramètre
 02:PERIF ZONES ↓ MODIF PERIF	 PERIF DO ↓ PERIF IR	 Z10:CAM IR ID No. 140-1737	 Z10:LOCALISATION Z10:TYPE ZONE Z10:CARILLON Z10:PARTITIONS ¹ Z10:PERIF CONF	 Voir  [4] Ensuite  passez à l'étape 2

① – Modification ou vérification d'un périphérique

- [1] Entrez dans le **Menu Instal.** et sélectionnez l'option "**02.ZONES/PERIF**" (voir section 5.2), puis sélectionnez l'option "**MODIF PERIF**".
- [2] Sélectionnez les groupes de périphériques respectifs que vous souhaitez modifier. Par exemple, "**PERIF DO**".
- [3] Faites défiler le groupe de périphériques, identifiez (par zone et/ou numéro d'identification) le périphérique exact que vous désirez vérifier ou modifier, par exemple: "**Z10:CAM IR > IDNo. 140-1737**".
- [4] A partir d'ici, le processus est le même que le processus de configuration qui suit l'enregistrement de ce périphérique. Pour continuer, reportez-vous à la Section 5.4.2 "Ajout d'un nouveau périphérique sans fil" Partie B. Après cela, l'écran affichera le périphérique suivant du même type (i.e. "Caméra de mouvement").

¹ Reportez-vous au PowerMaster-30 G2 uniquement

5.4.5 Remplacement d'un périphérique

Utilisez cette option pour remplacer un périphérique défectueux enregistré dans le système par un autre périphérique portant le même numéro d'identification (c.à.d les 3 premiers chiffres du numéro d'identification sont identiques - voir section 5.4.2.A) tout en gardant la même configuration que le périphérique original. Il n'est pas nécessaire de supprimer le périphérique défectueux ou de reconfigurer le nouveau périphérique. Une fois enregistré, le nouveau dispositif sera configuré automatiquement avec la même configuration que le périphérique défectueux (remplacé).

Pour **Remplacer**, un périphérique, procédez comme suit:

Etape 1	Etape 2	Etape 3	Etape 4	Etape 5
Sélectionnez l'option "REPLACE PERIF" [1]	Sélectionnez le groupe de périphériques respectif [2]	Sélectionnez le périphérique exact que vous désirez remplacer [3]	Inscrire le nouveau périphérique. [4]	
02:ZONES/PERIF ↓ REPLACE PERIF	PERIF DO ↓ TELECOMMD	K03: TLCMD ID No. 300-0307	APPREND MAINTN ENTR ID:300-XXXX	Voir (i) [4].

(i) (i) – Remplacement d'un périphérique

- [1] Entrez dans le **Menu Instal.**, sélectionnez l'option "02:ZONES/PERIF" (voir section 5.2), puis sélectionnez l'option "REPLACE PERIF".
- [2] Sélectionnez les groupes de périphériques respectifs que vous souhaitez remplacer. Par exemple, "TELECOMANDES".
- [3] Faites défiler le groupe de périphériques, identifiez (par zone et/ou numéro d'identification) le périphérique exact que vous désirez remplacer, par exemple: "K03: TLCMD > IDNo. 300-0307".
- [4] A partir d'ici, le processus est le même que celui de l'enregistrement d'un nouveau périphérique. Pour continuer, reportez-vous à la section 5.4.2 "Ajout d'un périphérique sans fil" Partie A, Étape 2.
Si vous essayez d'enregistrer un nouveau périphérique d'un type différent du périphérique remplacé, le PowerMaster rejettera le nouveau dispositif et l'écran affichera le message suivant "MAUV. TYPE PERIF". Ensuite, l'écran affiche les détails du nouveau périphérique.

5.4.6 Définition des paramètres par défaut du "Périphérique"

Le PowerMaster vous donne la possibilité de régler les **Paramètres par défaut** utilisés pendant l'enregistrement et de les modifier selon votre convenance de sorte que les nouveaux périphériques enregistrés dans le système portent automatiquement ces paramètres par défaut, sans avoir besoin de modifier la configuration de chaque périphérique enregistré. Vous pouvez utiliser un certain ensemble de valeurs par défaut pour un certain groupe de périphériques et changer les valeurs par défaut pour un autre groupe.

IMPORTANT! Les périphériques qui étaient déjà enregistrés dans le système PowerMaster avant la modification des valeurs par défaut ne seront pas affectés par les nouveaux paramètres par défaut.

Pour **Régler** les paramètres par défaut d'un groupe de périphériques, procédez comme suit:

Etape 1	Etape 2	Etape 3	Etape 4	Etape 5
Sélectionnez l'option "DEF PARAM DEFAULT" [1]	Sélectionnez le groupe de périphériques respectif [2]	Sélectionnez les paramètres par défaut [3]	sélectionnez un nouveau paramètre par défaut [4]	[5]
02:ZONES/PERIF ↓ DEF PARAM DEFAULT	PERIF DO ↓ PERIF IR	Alarme LED Compteur d'événements ACTIVITE DISARM	SENSIBILITE BAS SENSITIVITE HAUT	Voir (i) [5] ↶ à l'étape 3

5. PROGRAMMATION

① ① – *Modification des valeurs par défaut*

- [1] Entrez dans le **Menu Instal.**, sélectionnez l'option "02.ZONES/PERIF" (voir section 5.2), puis sélectionnez l'option "DEF PARAM DEFAULT".
- [2] Sélectionnez les groupes de périphériques respectifs dont vous souhaitez définir les valeurs. Par exemple, "**PERIF IR**".
- [3] Faites défiler la liste des paramètres du groupe de périphériques et sélectionnez le paramètre par défaut que vous désirez modifier, par exemple: "**CONT.SENSIBILT**". La liste regroupe les paramètres de tous les périphériques du groupe, par exemple, les paramètres de tous les types de détecteurs de mouvement.
- [4] Dans cet exemple, le paramètre par défaut du "Compteur d'évènements" des détecteurs de mouvement enregistrés est sur "Sensibilité basse" (marqué d'un). Pour le modifier en "**Sensibilité élevée**", faites défiler le menu jusqu'à ce que l'écran affiche le message "**Sensibilité élevée**" et appuyez sur la touche **OK**. La nouvelle valeur par défaut des paramètres du compteur d'évènements des détecteurs de mouvements enregistrés à partir de maintenant sera "**Sensibilité élevée**".
- [5] La nouvelle valeur par défaut n'affecte pas les détecteurs de mouvements qui étaient déjà enregistrés avant la modification, seuls les nouveaux détecteurs de mouvements seront enregistrés dans le PowerMaster une fois la modification effectuée.

5.4.7 Mise à jour des périphériques une fois sorti du mode installateur

Lorsque vous sortez du "**Mode Instal.**", la centrale PowerMaster communique avec tous les équipements du système et les met à jour avec les modifications ayant été effectuées pendant la configuration de leurs "Paramètres". Pendant la période de mise à jour, l'écran affiche le message suivant "**PERIF MIS A JOUR 018**" dans lequel le numéro (par exemple, 018) correspond au nombre d'équipements restants à mettre à jour.

5.5 La centrale

5.5.1 Directives générales – Schéma opérationnel du "Panneau de contrôle" et options du menu

Le menu du "**CENTRALE**" vous permet de configurer et de personnaliser la centrale. Le menu "**CENTRALE**" vous propose une variété de paramètres configurables, divisés en plusieurs groupes, chacun traitant de certains aspects du fonctionnement du système comme suit (voir liste détaillée à l'étape2 du tableau ci-dessous) :

Groupe	Description des fonctions et paramètres du groupe	Section
Procédures d'armement/désarmement et d'entrée/sortie	Contient des fonctions et paramètres configurables ayant trait à l'armement et au désarmement du système et des procédures de sortie et d'entrée.	5.5.2
Comportement de la zone	Contient les fonctions et paramètres configurables ayant trait à la fonctionnalité des Zones.	5.5.3
Alarmes & Pannes	Contient les fonctions et paramètres configurables ayant trait à l'activation, à la désactivation et au signalement des alarmes et des événements de panne.	5.5.4
Sirènes	Contient les fonctions et paramètres configurables communs à toutes les sirènes du système.	5.5.5
Interface utilisateur	Contient les fonctions et paramètres configurables ayant trait à la fonctionnalité des indications sonores et visuelles de la centrale.	5.5.6
Brouillage & Supervision	Contient des fonctions et paramètres configurables ayant trait à la détection et au signalement des événements de brouillage FR et de supervision des périphériques (périphériques manquants).	5.5.7
Divers	Contient une variété d'autres fonctionnalités et paramètres configurables liés au système.	5.5.8

Pour entrer dans le menu "03.CENTRALE" et sélectionner et configurer une option, procédez comme suit:

Etape 1	Etape 2	Etape 3
Sélectionnez l'option "CENTRALE"	Sélectionnez le paramètre du "Panneau de contrôle" que vous désirez configurer	Configurez l'option
<p>MODE INSTAL.</p> <p>03.CENTRALE</p>	<p>Armement & désarmement 5.5.2</p> <p>01:TEMPO ENTRE 1 02:TEMPO ENTRE 2 03:TEMPO SORTIE 04:MODE SORTIE 05:ARM RAPIDE 06:ISOLATION 07:ARM MEMCLE 08:OPTION DESARM</p> <p>Comportement de la zone 5.5.3</p> <p>21:EJECTION AUTO 22:ZONES CROISE</p>	<p>Alarmes & Pannes 5.5.4</p> <p>31:AL PANIQUE 32:AL AGRESSION 33:ALERT INACTIF 34:AL AP 35:RAP.DEF.AC 36:CONFIM ALRM 37:TEMPO ABANDON 38:ANUL ALRM 39:RESET ALARM 40:TEMPO INC.</p> <p>Sirènes 5.5.5</p> <p>43:SIREN CENTRAL 44:TEMPO SIRENE 45:TEMPO FLASH 46:SRN CONNECTEE</p> <p>Brouillage et supervision 5.5.7</p> <p>61:DETEC.BROUIL. 62:MANQ REPRT 63:NON PRET 64:AL ABS/BROUIL</p> <p>Divers 5.5.8</p> <p>91:AUTORIS.UTIL. 92:TYPE BATTERIE</p>
		<p>Allez dans la section du groupe indiqué de l'option choisie</p> <p>Ensuite passez à l'étape 2</p>

5.5.2 Configuration des procédures d'armement/désarmement et d'entrée/sortie

Le tableau suivant propose une description détaillée de chaque option et ses paramètres de configuration. Pour sélectionner une option et modifier sa configuration - Reportez-vous à la section 5.5.1.

Option	Instructions de configuration
01:TEMPO ENTREE1 02 :TEMPO ENTREE2	<p>Deux délais d'entrée différents permettent à l'utilisateur d'entrer dans le site protégé sans déclencher d'alarme (pendant que le système est à l'état armé), via des portes et voies d'entrée/sortie dédiées.</p> <p>Une fois entré, l'utilisateur doit désarmer la centrale avant l'expiration du délai d'entrée. Des bips lents raisonnent une fois que la porte est ouverte, jusqu'aux 10 dernières secondes du délai, temps pendant lequel le signal sonore augmente d'intensité. Les options "TEMPO ENTREE1" and "TEMPO ENTREE2" vous permettent de programmer la durée des délais.</p> <p>Options: 00 secondes; 15 secondes (durée par défaut du délai d'entrée 2) ; 30 secondes (durée par défaut du délai d'entrée 1) ; 45 secondes; 60 secondes; 3 minutes et 4 minutes.</p> <p>Remarques: Pour se conformer aux exigences UL, le délai d'entrée ne doit pas dépasser 15 secondes. Pour se conformer aux exigences CP-01, les délais de "00s" et "15s" ne doivent pas être utilisés. Pour se conformer aux exigences EN, le délai d'entrée ne doit pas dépasser 45 secondes.</p>

5. PROGRAMMATION

Option	Instructions de configuration
03:TEMPO SORTIE	<p>Cette option permet de programmer la durée du délai de sortie. Le délai de sortie permet à l'utilisateur d'armer le système et de laisser le site protégé via des voies et des portes d'entrée/sortie spécifiques sans déclencher d'alarme. Des bips lents raisonnent une fois que la commande d'armement a été programmée, jusqu'aux 10 dernières secondes du délai, temps pendant lequel le signal sonore augmente d'intensité.</p> <p>Options: 30 sec.; 60 sec. (par défaut); 90 sec.; 120 sec., 3 min. et 4 min.</p> <p>Remarques: <i>Pour se conformer aux exigences UL, le délai de sortie ne doit pas dépasser 120 secondes.</i> <i>Pour se conformer aux exigences CP-01, un délai de "30s" ne doit pas être utilisé.</i></p>
04:MODE SORTIE	<p>La durée du "Délai de sortie" peut encore être ajustée en fonction de votre itinéraire de sortie préféré. Le PowerMaster-10 G2 vous propose les options du "MODE SORTIE" suivantes:</p> <p>A: "NORMAL" - Le délai de sortie est exactement tel que défini.</p> <p>B: "Entrée=relance" - Le délai de sortie redémarre lorsque la porte est rouverte pendant le délai de sortie. Le redémarrage ne se produit qu'une seule fois. Le remise à zéro du délai de sortie est utile si l'utilisateur rentre immédiatement après être sorti pour récupérer un élément qu'il a laissé derrière lui.</p> <p>C: "Fin sur sortie" - Le délai de sortie expire (prend fin) automatiquement à la fermeture de la porte de sortie, même si le temps du délai de sortie n'est pas terminé.</p> <p>Options: NORMAL (par défaut); Entrée=relance et Fin sur sortie.</p>
05:ARM RAPIDE	<p>Définir si oui ou non l'utilisateur sera autorisé à effectuer un armement rapide ou non. Une fois que l'armement rapide est autorisé, la centrale ne demandera plus un code utilisateur avant d'armer le système.</p> <p>Options: OFF (par défaut) et ON (par défaut aux États-Unis d'Amérique).</p>
06:ISOLATION	<p>Définir si oui ou non l'utilisateur sera autorisé à ISOLER manuellement les zones individuelles, ou à permettre au système de contourner automatiquement les zones ouvertes pendant le délai de sortie (c.à.d "armement forcé"). Si une zone est ouverte et que "l'armement forcé" n'est pas autorisé, le système ne pourra pas être armé et l'écran affichera le message "PAS PRET". Si l'option "pas d'isolation" est sélectionnée, aucun du contournement manuel ou armement forcé ne sera autorisé, ce qui veut dire que toutes les zones doivent être sécurisées avant l'armement.</p> <p>Options: pas d'isolation (par défaut); armement forcé et isolation manu (par défaut aux États-Unis d'Amérique).</p> <p>Remarques: <i>Pour se conformer aux exigences EN, vous devez sélectionner l'option "isolation manu".</i> <i>L'option "armement forcé" n'est pas applicable au Royaume Uni.</i></p>
07:ARM MEMCLE	<p>Lorsque le système est armé sur "ON", un message 'memclé' sera envoyé par message vocal¹ ou par SMS aux utilisateurs (voir Remarque) lors du désarmement par un "utilisateur memclé" (utilisateurs 5-8 ou émetteurs des télécommandes 5-8 dans le système PowerMaster-10 G2 / utilisateurs 23-32 ou émetteurs des télécommandes 23-32 dans le système PowerMaster-30 G2). Ce mode est utile lorsque qu'un parent étant au lieu de travail veut savoir si son enfant est bien rentré de l'école.</p> <p>Options: OFF (par défaut) et ON.</p> <p>Remarque: <i>Pour activer les rapports, vous devez configurer le système de manière à ce qu'il émette les rapports des événements "d'alerte" aux utilisateurs privés (Les memclé appartiennent au groupe d'événements "alertes"). Référez-vous à l'option "RPRT EVENEMENTS" de la section 5.6.4 dans les menus "VOCAL RAPP PRIV" & "REPORT SMS" menus.</i></p>

¹ Reportez-vous au PowerMaster-30 avec option vocale uniquement

Option	Instructions de configuration
08:OPTION DESARM	<p>Certains règlements exigent que lorsque le système est armé en mode TOTAL, qu'il ne puisse pas être désarmé de l'extérieur de la maison (comme avec une télécommande) avant d'entrer dans les lieux protégés et en activant une zone "délai d'entrée". Pour répondre à cette exigence, le PowerMaster vous offre les options configurables suivantes pour désarmer le système:</p> <p>A: Lorsqu'il est configuré sur "A tt moment" (par défaut), le système peut être désarmé à partir de tous les périphériques.</p> <p>B: En mode délai d'entrée, le système peut être désarmé uniquement à l'aide des périphériques avec télécommande ("entree - radio").</p> <p>C: En mode délai d'entrée par code, le système peut être désarmé à l'aide du clavier numérique de la centrale PowerMaster ("entree+cl total").</p> <p>D: En mode délai d'entrée, le système peut être désarmé à l'aide des télécommandes ou d'un code à partir du clavier numérique de la centrale PowerMaster ("A l'entree (ts) ").</p>

5.5.3 Configuration de la fonctionnalité des zones

Le tableau suivant propose une description détaillée de chaque option et ses paramètres de configuration. Pour sélectionner une option et modifier sa configuration - Reportez-vous à la section 5.5.1.

Option	Instructions de configuration
21:AL REPETEES	<p>Ici vous devez déterminer le nombre de fois qu'une zone est autorisée à déclencher une alarme pendant une seule période d'armement/désarmement (y compris les événements de sabotage et de coupure de courant des détecteurs, etc.). Si le nombre d'alarmes d'une zone spécifique dépasse le nombre programmé, la centrale éjectera automatiquement la zone pour empêcher la sirène de sonner à nouveau et d'éviter une nouvelle transmission téléphonique vers la station de télésurveillance. La zone sera réactivée après le désarmement, ou 48 heures après l'éjection (si le système reste armé).</p> <p>Options: après 1 signal d'alarme (par défaut) ; après 2 signaux d'alarme (par défaut aux États-Unis d'Amérique) ; après 3 signaux d'alarme et aucun arrêt.</p>
22:AL CONFIRMEES	<p>Définir si la confirmation d'alarme sera active "ON" ou inactive "OFF" (par défaut). La confirmation d'alarme est une technique permettant d'éviter les fausses alarmes - une alarme ne sera déclenchée que lorsque deux zones adjacentes (combinaisons de zones) sont activées en un espace de 30 secondes.</p> <p>Cette fonction n'est active que lorsque le système est armé sur TOTAL et en tenant compte des combinaisons de zones suivantes: 18+19, 20+21, 22+23, 24+25, 26+27 dans le système PowerMaster-10 G2 / 40+41, 42+43, 44+45, 46+47, 48+49, 50+51, 52+53, 54+55, 56+57, 58+59, 60+61, 62+63 dans le système PowerMaster-30 G2.</p> <p>Remarques:</p> <ol style="list-style-type: none"> 1. Si l'une des deux zones de confirmation est éjectée (voir Section 5.5.2), la zone restante fonctionne de manière indépendante. 2. Il est recommandé que les zones traversées soient uniquement les zones utilisées pour la détection d'une effraction c.à.d les "Types de zones": Entrée/Sortie, Intérieur, Périmètre et Périmètre Entrée. <p>Important! Ne pas définir l'option "AL CONFIRMEES" pour d'autres types de zones, tels qu'Incendie, Urgence, 24h audible, 24h silencieuse etc.</p>

5.5.4 Configuration des alarmes et des pannes

Le tableau suivant propose une description détaillée de chaque option et ses paramètres de configuration. Pour sélectionner une option et modifier sa configuration - Reportez-vous à la section 5.5.1.

Option	Instructions de configuration
31:AL PANIQUE	<p>Définissez si oui ou non, l'utilisateur sera autorisé à déclencher une alarme de panique à partir des touches de clavier (en appuyant simultanément sur les deux "boutons de panique") ou des télécommandes (en appuyant simultanément sur les boutons "Total" + "Partiel") et si l'alarme sera en mode "silencieux" (c.à.d définir si elle ne fera que signaler les événements) ou si elle sera également sonore (c.à.d que les sirènes retentiront également).</p> <p>Options: sonore (par défaut) ; silencieux et désactivé.</p>
32:AL AGRESSION (non applicable au Royaume Uni)	<p>Un message d'alarme de contrainte (embuscade) peut être envoyé à la station de télésurveillance si l'utilisateur est contraint de désarmer le système sous la contrainte. Pour envoyer un message de contrainte, l'utilisateur doit désarmer le système en utilisant un code de contrainte (2580 par défaut).</p> <p>Pour modifier le code, saisissez le nouveau code de contrainte à 4 chiffres à l'endroit indiqué par le curseur ou entrez 0000 pour désactiver la fonction de contrainte, puis appuyez sur OK.</p> <p>Remarques: Le système ne permet pas la programmation d'un code de contrainte identique au code d'un utilisateur existant.</p>
33:ALERT INACTIF Précédemment connu comme "NON ACTIF"	<p>Si aucun détecteur ne détecte de mouvement dans les zones intérieures au moins une fois dans la plage de temps réservée à cet effet, un événement "d'alerte inactive" sera déclenché. Définissez la plage de temps nécessaire pour surveiller l'absence de mouvements.</p> <p>Options: désactivé (par défaut) ; après: 3/6/12/24/48/72 heures</p>
34:AL AP	<p>Ici vous devez déterminer si la protection du commutateur de sabotage de toutes les zones et d'autres périphériques (à l'exception de celui de la centrale) est "active" (par défaut) ou "non active".</p> <p>Avertissement! Si vous sélectionnez "non active", sachez qu'aucun rapport ou alarme ne sera déclenché en cas de sabotage de l'un des périphériques du système.</p>
35:RAP.DEF.AC	<p>Pour éviter que le système ne signale une panne en cas de coupure de courant, l'écran n'affichera un message de Coupure de courant que si le courant ne revient pas dans un délai prédéterminé.</p> <p>Options: après 5 minutes (par défaut), après 30 minutes, après 60 minutes ou après 3 heures.</p> <p>Remarque: Pour se conformer aux exigences EN, le temps imparti ne doit pas dépasser 60 min.</p>
36:CONFIM ALRM Précédemment connu comme "CONFIRMER TEMPS"	<p>Si deux événements d'alarme successifs se produisent dans une plage de temps spécifique, le système peut être configuré pour signaler le deuxième événement d'alarme comme une "alarme confirmée" (voir section 5.6.4 option 61). Ici vous pouvez activer cette fonction et définir les plages de temps respectives.</p> <p>Options: désactiver (par défaut aux Etats-Unis d'Amérique) ; en 30/45/60 (par défaut) /90 minutes</p>
37:TEMPO ABANDON	<p>La PowerMaster peut être configurée pour qu'il y ait un délai avant la transmission de l'alarme à la station de télésurveillance. (non applicable pour zones ayant le type INCENDIE, 24HR SILENCIEUSE et d'URGENCE). Pendant ce délai, la sirène retentit mais l'alarme n'est pas transmise. Si l'utilisateur désarme le système pendant ce délai, l'alarme sera désactivée. Ici vous pouvez activer cette fonction et sélectionner l'intervalle "Temps d'abandon"</p> <p>Options: en 00 (par défaut aux Etats-Unis d'Amérique) /15/30 (par défaut) /45/60 secondes; en 2/3/4 minutes</p> <p>Remarque: Pour se conformer aux exigences UL ou CP-01, le temps d'abandon ne doit pas dépasser 45 secondes.</p>

Option	Instructions de configuration
38:ANUL ALRM Précédemment connu comme "ANNULATION ALARME"	<p>La PowerMaster peut être configurée pour qu'il y ait un temps "Annulation de l'alarme" qui commence après avoir signalé une alarme à la station de télésurveillance. Si l'utilisateur désarme le système pendant ce temps "d'annulation de l'alarme", le message "annulation de l'alarme" est envoyé à la station de télésurveillance indiquant que l'alarme a été annulée par l'utilisateur.</p> <p>Options: non actif (par défaut aux Etats-Unis d'Amérique) ; en 1/5 (par défaut) /15/60 minute (s) et en 4 heures.</p> <p><i>Remarque: Pour se conformer aux exigences CP-01, l'option "1 minute" ne doit pas être utilisée.</i></p>
39:RESET ALARM Précédemment connu comme "OPTIONS REINIT"	<p>La PowerMaster vous propose les options configurables suivantes pour réinitialiser la condition d'alarme et réarmer le système:</p> <p>Par l'utilisateur comme toujours - par l'utilisateur (par défaut). Par l'ingénieur (installateur) en entrant et en sortant du "Mode Instal." ou en accédant au système à distance par téléphone au moyen d'un code d'installation (par l'ingénieur). Pour accéder au système via un téléphone, consultez le Guide d'utilisateur, Chapitre 7 - "Contrôle à distance par téléphone" et utilisez le code d'installation au lieu du code d'utilisateur.</p> <p><i>Remarque: Cette fonction n'est pas applicable aux États-Unis d'Amérique.</i></p>
40:TEMPO INC.	<p>Sélectionnez la plage de temps allouée par le système pour annuler une alarme d'incendie. La PowerMaster est programmée pour proposer un "intervalle d'annulation" qui commence au moment de la détection d'un évènement d'incendie. Pendant ce temps d'interruption, le buzzer émet un bip d'avertissement mais la sirène reste inactive et l'alarme n'est pas rapportée. Si l'utilisateur désarme le système pendant le temps d'attente, l'alarme sera désactivée.</p> <p>Options: 00 (par défaut) /30/60/90 secondes</p>





5.5.5 Configuration de la fonctionnalité des sirènes

Le tableau suivant propose une description détaillée de chaque option et ses paramètres de configuration. Pour sélectionner une option et modifier sa configuration - Reportez-vous à la section 5.5.1.

Option	Instructions de configuration
43:SIREN CENTRAL Précédemment connu comme "SIRENE PIEZZO"	<p>Déterminez si oui ou non la sirène intégrée à la centrale doit retentir en cas d'alarme - "ON" (par défaut) ou rester silencieuse - "OFF".</p>
44:TEMPO SIRENE Précédemment connu comme "TEMPO SIRENE"	<p>Ici, vous pouvez définir le temps pendant lequel la sirène doit retentir en cas d'alarme.</p> <p>Options: 1/3/4 (par défaut) /8/10/15/20 minute (s).</p> <p><i>Remarque: Pour se conformer aux exigences EN, le "Temps de fonctionnement de la sirène" ne doit pas dépasser 15 minutes.</i></p>
45:TEMPO FLASH	<p>Ici vous pouvez définir la durée de clignotement du flash en cas d'alarme.</p> <p>Options: 5/10/20 (par défaut) /40/60 minutes.</p>
46:SRN CONNECTEE	<p>Ici, vous devez déterminer si oui ou non la sirène sera activée lorsque la ligne téléphonique est en défaut et que le système est armé.</p> <p>Options: désactivé en cas de panne (par défaut) ou activé en cas de panne.</p>

5.5.6 Configuration des informations visuelles et sonores de la centrale

Le tableau suivant propose une description détaillée de chaque option et ses paramètres de configuration. Pour sélectionner une option et modifier sa configuration - Reportez-vous à la section 5.5.1.

Option	Instructions de configuration
51:BIP PIEZZO Avec partition désactivée*	<p>Ici vous devez déterminer si la centrale émettra ou non des bips d'avertissement d'entrée/sortie pendant les délais d'entrée et de sortie. En outre, vous ne pouvez couper le son des bips d'avertissement que lorsque le système est armé sur "PARTIEL".</p> <p>Options: ON (par défaut), OFF lorsqu'il est armé sur Partiel (par défaut aux Etats-Unis d'Amérique) et OFF, et OFF quitter du mode TOTAL.</p> <p><i>Remarque: Lorsque les bips de sortie sont OFF, une mélodie joyeuse (réussite) continuera à raisonner jusqu'à la fin du délai de sortie.</i></p> <p><i>Le niveau de volume des bips d'entrée/sortie peut être modifié en appuyant sur le bouton  du clavier pour augmenter le volume, ou sur le bouton  pour baisser le volume.</i></p>
51:BIP PIEZZO Avec partition activée ¹	<p>Ici vous devez déterminer si la centrale émettra ou non des bips d'avertissement d'entrée/sortie pendant les délais d'entrée et de sortie. En outre, vous ne pouvez couper le son des bips d'avertissement que lorsque le système est armé sur "PARTIEL".</p> <p>la centrale affiche: Def:P1 <input type="checkbox"/> P2 <input type="checkbox"/> P3 <input type="checkbox"/></p> <p>Les boutons de commande , , et  permettent de sélectionner les partitions correspondantes. En appuyant plusieurs fois sur chaque bouton, vous pourrez basculer entre les différentes options.</p> <p>Options: <input type="checkbox"/> (activer les bips), H (OFF lorsque armé sur partiel) h (OFF quitter le mode partiel) et <input type="checkbox"/> (désactiver les bips).</p> <p>NB: <i>Lorsque les bips de sortie sont OFF, une mélodie joyeuse (réussite) retentira quand même à la fin du délai de sortie.</i></p> <p><i>Le niveau de volume des bips d'entrée/sortie peut être modifié en appuyant sur le bouton  du clavier pour augmenter le volume, ou sur le bouton  pour baisser le volume.</i></p>
52:BIP DEFAULT	<p>En cas de panne, la centrale émet une série de 3 bips courts toutes les minutes. Cette section vous permet de déterminer s'il faut activer ou désactiver ces bips ou s'il faut simplement les désactiver pendant la nuit. Les heures "de nuit" sont définies à l'usine mais habituellement entre 8 PM (20:00) et 7:00 AM (07:00).</p> <p>Options: ON (par défaut aux États-Unis d'Amérique) ; OFF dans la nuit (par défaut) et OFF.</p>
53:MESSAGE MEM	<p>Ici, vous devez définir si oui ou non l'utilisateur recevra un message "Mémoire" indiquant que l'alarme a été activée.</p> <p>Options: ON (par défaut) et OFF.</p>
54:PILES BASSE	<p>Ici vous pouvez activer ou désactiver la fonction "Acquittement de batterie faible" par l'utilisateur dont la batterie de la télécommande est faible. Pour plus d'informations, voir le Guide d'utilisateur PowerMaster, Chapitre 5.</p> <p>Options: OFF (par défaut) – pas besoin de reconnaissance; ON – besoin de reconnaissance.</p>
55:RETRO ECLAIR	<p>Ici vous devez déterminer si le rétro éclairage de l'afficheur restera constamment allumé ou s'il s'allumera seulement lorsqu'une touche est enfoncée et s'éteindra dans les 10 secondes si aucune autre touche n'est enfoncée.</p> <p>Options: toujours ON et OFF après 10 secondes (par défaut).</p>

¹ Reportez-vous au PowerMaster-30 G2 uniquement

Option	Instructions de configuration
56:ECRAN ECONOM. Avec partition désactivée ¹	<p>L'écran de veille (lorsqu'il est activé) remplace l'écran de statut du "POWERMASTER-10" / "POWERMASTER-30" si aucune touche n'est enfoncée pendant plus de 30 secondes.</p> <p>Ici vous pouvez activer l'écran de veille et déterminer si l'écran d'affichage du statut du système reprendra dès qu'une touche sera enfoncée (actualiser par touche) ou en entrant un code (actualiser par code). Si actualiser par touche est sélectionné, il suffira simplement d'appuyer une fois sur n'importe quelle touche (sauf les touches d'urgence et d'incendie) pour réinitialiser l'écran du statut; si vous tapez deux fois de suite sur une touche, cette dernière sera fonctionnelle. Pour plus d'informations, reportez-vous au Guide d'utilisation, Chapitre 1 "Écran de veille".</p> <p>Options: OFF (par défaut) ; actualiser par code et actualiser par touche.</p> <p>Remarque:</p> <ol style="list-style-type: none"> 1. Pour vous conformer aux exigences EN, vous devez sélectionner l'option "actualiser par code". 2. En ce qui concerne les touches d'incendie et d'urgence, le premier appui de la touche affichera l'écran du statut et exécutera les fonctions d'incendie /urgence.
56:ECRAN ECONOM. Avec partition désactivée ¹	<p>Certaines réglementations exigent que l'écran du statut du système ne soit pas exposé à des personnes non autorisées. L'écran de veille (lorsqu'il est activé) remplace l'écran du statut si aucune touche n'est enfoncée pendant plus de 30 secondes.</p> <p>Ici vous pouvez activer l'écran de veille et déterminer si l'écran d'affichage du statut du système reprendra dès qu'une touche sera enfoncée (Texte - par touche) ou en entrant un code (Texte - par code). Si Texte par touche est sélectionné, il suffira simplement d'appuyer une fois sur n'importe quelle touche (excepté les touches d'urgence et d'incendie) pour réinitialiser l'écran du statut; si vous appuyez deux fois de suite sur une touche, cette dernière sera fonctionnelle. En ce qui concerne les touches d'incendie et d'urgence, le premier appui de la touche affichera l'écran du statut et exécutera les fonctions d'incendie /urgence.</p> <p>Vous pouvez également déterminer que si aucune touche n'est actionnée pendant plus de 30 secondes, la date et l'heure devront apparaître sur l'écran. Vous pouvez déterminer que l'écran revienne à l'affichage normal en appuyant sur la touche  suivie d'un code d'utilisateur (Horloge - par Code) ou lorsque vous appuyez n'importe quelle touche (Horloge - par touche). Pour plus d'informations, reportez-vous au Guide d'utilisation, Chapitre 1 "Écran de veille".</p> <p>Options: OFF (par défaut) ; Texte - par code; Texte - par touche; Horloge - par code; Horloge - par touche.</p> <p>Remarque: Pour vous conformer aux exigences EN, vous devez sélectionner l'option "actualiser par code".</p>

5.5.7 Configuration du brouillage et de la supervision (Périphérique manquant)

Le tableau suivant propose une description détaillée de chaque option et ses paramètres de configuration. Pour sélectionner une option et modifier sa configuration - Reportez-vous à la section 5.5.1.

Option	Instructions de configuration	
61:DETEC.BROUIL.	Ici, vous devez déterminer si le brouillage (transmissions brouillées en continu sur le réseau radio) doit être détecté et signalé ou non. Si une des options de détection du brouillage est sélectionnée, le système n'autorisera pas d'armement dans des conditions de brouillage. Le PowerMaster propose des options de détection de brouillage et de signalament vous permettant de vous conformer aux normes suivantes:	
	Option	britannique Il y a détection et signalament lorsque:
	UL 20/20	USA Il y a 20 secondes de brouillage continu
	EN 30/60	Europe Il y a 30 secondes de brouillage accumulé en 60 secondes.
	Classe 6 (30/60)	Norme Comme dans l'option EN (30/60), mais l'évènement ne sera signalé que si le brouillage dépasse 5 minutes.
	désactivée	(par britannique Aucune détection et signalament du brouillage. défaut)
	Remarques: Pour se conformer aux exigences UL , "UL 20/20" doit être sélectionné. Pour se conformer aux exigences EN , "EN 30/60" doit être sélectionné. Pour se conformer aux exigences Britanniques de Classe 6, "classe 6 (30/60)" doit être sélectionné.	

5. PROGRAMMATION

62:MANQ REPR Ici vous devez déterminer la plage de temps prévue pour la réception des signaux de supervision des différents périphériques sans fil. Si un appareil ne se signale pas au moins une fois dans la plage de temps prévue, une alerte "MANQUANT" est envoyée.

Précédemment connu comme "SUPERVISION"

Options: **après 1/2/4/8/12** (par défaut) **heure (s)** ; et **désactivé**.

Remarque: Pour vous conformer aux exigences **EN**, vous devez sélectionner 1 heure ou 2 heures.

63:NON PRET Ici, vous devez configurer qu'en cas de défaut de supervision (c.à.d un périphérique est "manquant" - voir "62: RAPPORT MANQUANT") qu'un système continue à fonctionner en mode **normal** ou que le statut du système passe à l'état "Pas prêt" (dès l'apparition du défaut) tant que le défaut existe.

Options: **normal** (par défaut) et **SI PERIF MANQ**.

64:AL ABS/BROUIL Les "normes EN" exigent que si un problème de supervision (périphérique manquant) ou de brouillage survient pendant l'armement sur TOTAL, la sirène se déclenche et que l'événement soit signalé comme un événement de sabotage.

Précédemment connu comme "OPT. SON/RAP"

Ici, vous devez définir si le système doit se comporter suivant les **normes EN** ou **normalement** (par défaut).

Remarque: Pour vous conformer aux exigences **EN**, vous devez sélectionner "normes EN".

5.5.8 Configuration des fonctions diverses

Le tableau suivant propose une description détaillée de chaque option et ses paramètres de configuration. Pour sélectionner une option et modifier sa configuration - Reportez-vous à la section 5.5.1.

Option	Instructions de configuration
91:AUTORIS.UTIL.	L'autorisation de l'utilisateur vous permet de déterminer si l'accès au MODE INSTAL. requiert l'autorisation de l'utilisateur ou non. Si vous sélectionnez activée , l'installateur ne pourra accéder au système que par le menu utilisateur et après avoir saisi le code utilisateur (voir section 5.2). Options: désactiver (par défaut) ou activer (par défaut au Royaume-Uni). Remarque: Pour vous conformer aux exigences EN , vous devez sélectionner "Activer".
92:TYPE BATTERIE ¹	Ici vous devez déterminer quel type de batterie est utilisé par le système pour son approvisionnement en énergie. Options: 7.2V NiMH (par défaut) ou 9.6V NiMH (par défaut au Royaume-Uni).

5.6 Communication

5.6.1 Directives générales – Schéma opérationnel de "communication" et options du menu

Le menu COMMUNICATION vous permet de configurer et de personnaliser la communication et de signaler des événements d'alarme, de panne et autres du système, pour la surveillance des entreprises ou des utilisateurs privés en fonction de vos besoins locaux et préférences personnelles. PowerMaster offre une variété de moyens de communication, y compris le RTCP, le GSM, le GPRS ou le SMS et la communication sur IP via une connexion Internet haut débit.

Le menu "**04.COMMUNICATION**" contient plusieurs sous-menus, chacun couvrant un groupe de fonctions configurables et des paramètres liés à la communication et au signalement (voir liste détaillée à l'étape3 du tableau ci-dessous) :

Option	Description des fonctions et paramètres de configuration	Section
1:RTC	Contient les fonctions et paramètres configurables relatifs au réseau téléphonique public commuté auquel le PowerMaster est connecté.	5.6.2
2:GSM/GPRS/SMS	Contient les fonctions et paramètres configurables liés à la connexion mobile du système PowerMaster.	5.6.3

¹ Reportez-vous au PowerMaster-30 G2 uniquement

3:RAPPORT C.S	Contient les fonctions et paramètres configurables relatifs au signalement des messages d'événement aux Stations de télésurveillance par téléphone, téléphone portable ou communication IP.	5.6.4
4:RAPPORT PRIVE	Contient les fonctions et paramètres configurables liés au signalement des messages d'événements aux utilisateurs privés par téléphone ou par SMS.	5.6.5
5:CAM IR	Contient les fonctions et paramètres configurables relatifs aux détecteurs de mouvement pour la levée de doute vidéo et la transmission des vidéos à la station de télésurveillance et aux autres abonnés par e-mail et/ou MMS.	5.6.6
6:CHRG/TELECHRG	Contient des informations de connexion configurables, des autorisations d'accès et des codes de sécurité liés aux procédures de chargement/téléchargement via RTC ou GPRS.	5.6.7

Pour entrer dans le menu "04.COMMUNICATION" et sélectionner et configurer une option, procédez comme suit:

Etape 1	Etape 2	Etape 3	Etape 4
Sélectionnez "COMMUNICATION"	Sélectionnez l'option du sous-menu Communication	Sélectionnez les paramètres du menu "Communication" que vous désirez configurer	
MODE INSTAL. ↓			Voir
04.COMMUNICATION	1:RTC ↓	OK Annul code zone PREFIX LIGNE METH COM	OK 5.6.2
	2:GSM/GPRS/SMS ↓	OK RAPPORT GPRS RAPPORT GSM RAPPORT SMS APN GPRS GPRS NOM UTIL. CODE PIN SIM	OK 5.6.3
	3:C.S. RAPRT ↓ (* Ces options sont disponibles uniquement pour "l'installateur principal")	OK 01:RAPPORT EVENT. * 02: CHN DE RPRT#1 02: CHN DE RPRT#2 02: CHN DE RPRT#3 05:MULTI RPRT 11:COMPTE RCVR1 * 12:COMPTE RCVR2 * 16:RCVR1 RTC/GSM * 17:RCVR2 RTC/GSM * 21:IP baie 1 * 22:IP baie 2 * 26:RCVR SMS 1 * 27:RCVR SMS 2 * 41:FORMAT RTCP *	OK 5.6.4
	4:RAPPORT PRIVE ↓	OK RAPP VOCAL →RPRT EVENMENTS →TEL PRIVE#1 →TEL PRIVE# 2 →TEL PRIVE# 3 →TEL PRIVE# 4 → NB TENT PRIV →VOCAL <-> PRIV →ACQUIT TEL	OK 5.6.5 Voir également le Guide d'utilisation, chapitre 4, section C.10
		46:RAPPELS RTCP 47:RAPPELS GSM 51:TST CYCLIQUE 52:HR TST CYCLI. 53:RPRT DEF COMM →DEFAULT RTC →DEFAULT GSM/GPRS 61:CONFIRM ALRM 62:FERM RECENT * 63:RESTAU ZONE 64:SYST.INACTIF 65:APPEL BIDI 66:24H RPRT ZONE	

5. PROGRAMMATION

Etape 1	Etape 2	Etape 3	Etape 4
Sélectionnez "COMMUNICATION"	Sélectionnez l'option du sous-menu Communication	Sélectionnez les paramètres du menu "Communication" que vous désirez configurer	
	5:CAM IR ↓ 6:CHRG/TELECHRG ↓	TRANSFER IMG →E-MAIL #1 →E-MAIL #2 →E-MAIL #3 →E-MAIL #4 →MMS TEL#1 →MMS TEL#2 →MMS TEL#3 →MMS TEL#4 CHRG/TELCHRG RTC →Accès distant →Mast. Code UL/DL →Inst. Code UL/DL →Modes UL/DL →N° TEL UL/DL	IMAGE SUR DEM. VUE TEMPO FENETR VUE AUTRE ALRM CHRG/TLCHRG GPRS →Tél.SIM.PAN# →#ID App.1 →#ID App.2
			Voir 5.6.6 5.6.7

5.6.2 Configuration de la connexion RTPC (téléphone fixe)

Les centrales PowerMaster intègrent un transmetteur téléphonique permettant d'envoyer des rapports aux stations de télésurveillance en utilisant un protocole de communication (voir section 5.6.4 option 41) et aux lignes privées (voir section 5.6.5 "RAPPORT VOCAL"). Ici, vous devez configurer les paramètres nécessaires relatifs à la ligne téléphonique RTPC à laquelle le PowerMaster est connecté.

04:COMMUNICATION **1:RTC** **Entrez dans le menu de votre choix**

Entrez dans "1:RTC", sélectionnez le menu que vous désirez configurer (voir le guide ci-dessus et dans la section 5.6.1), puis reportez-vous au tableau ci-dessous.

Option	Instructions de configuration
Annul code zone	<p>Dans certains réseaux RTPC vétustes, il est impossible de composer un numéro depuis la centrale vers d'autres numéros de téléphone RTPC (comme les stations de télésurveillance ou téléphones privés), si le numéro composé contient un indicatif régional identique à celui de la centrale (c'est à dire que la centrale et les autres numéros programmés ont le même indicatif régional RTPC).</p> <p>Si vous rencontrez le même problème avec le réseau RTPC sur lequel la centrale est connecté, vous devez entrer ici l'indicatif régional de la ligne téléphonique RTPC à laquelle la centrale est connecté (jusqu'à 4 chiffres) de telle sorte que lorsque vous composez d'autres numéros de téléphone RTPC programmés avec le même indicatif régional, que le PowerMaster saute l'indicatif régional du numéro composé.</p>
PREFIX LIGNE	Ici vous devez entrer le préfixe (au besoin) pour que le système puisse accéder à une ligne téléphonique extérieure.
METH COM	<p>Définissez la méthode de composition utilisée par le numéroteur RTPC de la centrale PowerMaster.</p> <p>Options: impulsions et tonalité (dtmf) (par défaut).</p>

5.6.3 Configuration des connexions mobiles GSM-GPRS (IP) - SMS

Le module GSM/GPRS est en mesure de communiquer avec le récepteur de la station de télésurveillance par les canaux GPRS, GSM (analogique) ou SMS.

Chacun des canaux peut être activé ou désactivé séparément afin de permettre ou d'interdire au module de l'utiliser pour la notification des événements. Si tous les canaux sont activés, le module GSM/GPRS essaiera toujours le canal GPRS en premier. En cas d'échec, il se rabattra vers le message vocal GSM. En cas d'échec, il essaiera une autre méthode possible (RTCP à large bande) et si cette dernière tentative demeure infructueuse, il essaiera le SMS. La désactivation de l'un des canaux GSM entraînera l'utilisation par le module d'une séquence différente de celle décrite ci-dessus.

04:COMMUNICATION    2:GSM/GPRS/SMS    Entrez dans le menu de votre choix 

Entrez dans "2:GSM/GPRS/SMS" et sélectionnez le menu que vous désirez configurer (voir le guide ci-dessous et dans la section 5.6.1), puis reportez-vous au tableau ci-dessous fournissant les informations détaillées et instructions de configuration pour chacune des options.

Option	Instructions de configuration
RAPPORT GPRS	Ici, vous devez déterminer si le système doit oui ou non signaler les évènements aux stations de télésurveillance " récepteurs PowerManage " via le canal GPRS (IP) . Pour plus d'informations, voir section 5.6.4 options 21 & 22. Options: désactiver (par défaut) ; activer.
RAPPORT GSM	Ici, vous devez déterminer si le système doit oui ou non signaler les évènements aux récepteurs des stations de télésurveillance via le canal Messagerie vocale (analogique) . Pour plus d'informations, voir section 5.6.4 option 41. Options: désactiver (par défaut) ; activer.
RAPPORT SMS	Ici, vous devez déterminer si le système doit oui ou non signaler les évènements aux' récepteurs PowerManage des stations de télésurveillance via le canal SMS . Pour plus d'informations, voir section 5.6.4 options 26 & 27. Options: désactiver (par défaut) ; activer.
APN GPRS	Ici, vous devez entrer le nom du point d'accès (APN) utilisé pour les paramètres internet du GPRS (jusqu'à 40 caractères). <i>Remarque: Pour entrer le nom du point d'accès (APN), utilisez "l'éditeur de caractères" à la fin de cette section.</i>
GPRS NOM UTIL.	Entrez le Nom d'utilisateur de l' APN utilisé pour les communications GPRS (jusqu'à 30 caractères). <i>Remarque: Pour entrer le nom d'utilisateur, utilisez "l'éditeur de caractères" à la fin de cette section.</i>
CODE PIN SIM	Entrez le code PIN de la carte SIM installée dans le module GSM (jusqu'à 8 caractères numériques). <i>Remarque: Pour entrer le code PIN, utilisez le clavier numérique.</i>
MOT PASSE GPRS	Entrez le Mot de passe de l' APN utilisé pour les communications GPRS (jusqu'à 16 caractères numériques). <i>Remarque: Pour entrer le mot de passe, utilisez "l'éditeur de caractères" à la fin de cette section.</i>
OPERATEUR RESEAU Précédemment connu comme "RESEAU DOM FORCE"	Ici, vous pouvez forcer la carte SIM à utiliser <u>uniquement</u> le réseau de son opérateur en désactivant la fonction roaming. Options: désactiver roaming ; activer roaming (par défaut).
GPRS TJS ON Précédemment connu comme "FIN DE	Ici, vous devez définir si la centrale sera connectée en permanence (" activé "), via la communication GPRS, ou déconnecté (" désactivé " par défaut), après chaque rapport.

5. PROGRAMMATION

SESSION"

MAINTIENT GSM

Certains fournisseurs de services GSM ont tendance à annuler l'abonnement GSM si l'utilisateur n'a pas émis d'appel sortant au cours des 28 derniers jours. Pour éviter de faire annuler votre abonnement GSM, vous pouvez configurer le système de sorte que ce dernier génère un appel **GSM "de maintien" tous les 28 jours** en envoyant un message d'essai au premier numéro de la messagerie (s'il existe) ou au premier numéro de téléphone privé.

Options: **Désactiver (par défaut) ou Tous les 28 jours.**











TRANS. PROTOCOLE

Sélectionnez le type de protocole utilisé par la centrale pour transférer les données sur internet.

Options: **TCP (par défaut) ; ou UDP.**

Remarque: *Tout changement d'option doit être effectué en collaboration avec le support technique.*

Editeur de caractères PowerMaster

Touche	Fonctionnalité de l'éditeur de caractères
	Déplace le curseur de caractères de la gauche vers la droite . Appui long pour les mouvements rapides.
	Déplace le curseur de caractères de la droite vers la gauche . Appui long pour les mouvements rapides.
	Place le curseur de caractères à l' extrême droite de l'éditeur de caractères et affiche les 16 derniers chiffres de l'éditeur.
	Faites défiler vers le haut la séquence de symboles/alphanumérique de chiffres insérés. Appui long pour un défilement rapide. Pour la séquence de chiffres, voir à la fin de ce tableau.
	Faites défiler vers le bas la séquence de symboles/alphanumérique de chiffres insérés. Appui long pour un défilement rapide. Pour la séquence de chiffres, voir à la fin de ce tableau.
	Modifie la casse: lettres minuscules (a,b,c...z) et lettres majuscules (A,B,C...Z).
	Efface un seul chiffre dans la chaîne de caractères.
	Efface tous les chiffres de la chaîne de caractères, à partir de la droite.
	Confirme et enregistre les caractères modifiés et rentre au menu précédent.
	Quitte l'écran de modification et se déplace un niveau plus haut par rapport au menu précédent ou supérieur sans enregistrer les modifications.
	Quitte l'écran de modification et se déplace vers l'écran de sortie "<OK> POUR QUITTER" sans enregistrer les modifications.
Séquence	Séquence alphanumérique/de symboles: a/A, b/B...z/Z; 0,1,2...9; ! # % & ' * + - / = ^ @ _ . ?

5.6.4 Configuration de la signalisation des événements aux stations de télésurveillance

La centrale PowerMaster est conçue pour signaler les alarmes, les alertes, les pannes et autres événements et messages aux deux stations de télésurveillance C.S.1 et C.S.2 via une ligne téléphonique RTCP, par Cellulaire (appel GSM analogique), par GPRS (IP) & par SMS ou par des canaux de communication IP à large bande. Dans cette section, vous devez configurer et définir tous les paramètres et les fonctionnalités requises pour la notification des messages d'événement aux stations de télésurveillance, tels que:

- Les événements signalés à chacune des deux stations de télésurveillance C.S.1 et C.S.2 et les sauvegardes correspondantes.
- Les moyens de communication (canaux) utilisés pour le signalement et les moyens de secours (canaux) en cas de panne.
- Le numéro de compte du client (abonné), à signaler à chaque station de télésurveillance.
- Les numéros de téléphone, adresses IP et numéros SMS et formats des rapports des récepteurs d'alarme correspondants à la surveillance dans les deux stations de télésurveillance C.S.1 et C.S.2 et le nombre de tentatives d'envoi du rapport en cas de panne à signaler.

- Les tests de communication automatiques et rapports d'ECHEC de communication.
- La notification de certains événements des fonctions du système tels que "alarme confirmée", "Fermeture récente", "zone de restauration" et "Système non-utilisé".

04:COMMUNICATION   ...  3:C.S.RAPRT   ...  MENU de votre choix 

Entrez dans "3:C.S.RAPRT" et sélectionnez le menu que vous désirez configurer (voir le guide ci-dessous et dans la section 5.6.1), puis reportez-vous au tableau ci-dessous fournissant les informations détaillées et instructions de configuration pour chacune des options.

Option	Instructions de configuration									
01:RAPPORT EVENT.	<p>Définissez lesquels des événements (c.à.d Alarmes (alarm) ; Ouvrir/fermer (o/f) ; Alertes (alrt) ; Tous les événements (tous) ; Maintenance et Pannes) doivent être signalés aux stations de télésurveillance.</p> <p>Le signe moins (-) signifie "moins/sauf" ex. tous (-alrt) signifie tous les événements excepté les alertes.</p> <p>L'astérisque (*) sert de séparateur entre les événements signalés à la Station de télésurveillance 1 (C.S.1) et les événements signalés à la Station de télésurveillance 2 (C.S.2). Pour plus amples informations, voir le "Graphique de notification des événements" à la fin de cette section.</p> <table border="1"> <tr> <td>Options: toutes les sauvegardes* o/f (par défaut)</td> <td>tous-o/f*o/f</td> <td>désactiver le rapport</td> </tr> <tr> <td>tous *tous</td> <td>tous (-alrt) *alrt</td> <td>toutes les *sauvegardes</td> </tr> <tr> <td>tous-o/f*tous-o/f</td> <td>alarm*tous (-alarm)</td> <td></td> </tr> </table> <p>Remarque: Les événements d'alarme (alarm) ont la priorité la plus élevée et les événements d'alarme (alrt) ont la priorité la moins élevée.</p>	Options: toutes les sauvegardes* o/f (par défaut)	tous-o/f*o/f	désactiver le rapport	tous *tous	tous (-alrt) *alrt	toutes les *sauvegardes	tous-o/f*tous-o/f	alarm*tous (-alarm)	
Options: toutes les sauvegardes* o/f (par défaut)	tous-o/f*o/f	désactiver le rapport								
tous *tous	tous (-alrt) *alrt	toutes les *sauvegardes								
tous-o/f*tous-o/f	alarm*tous (-alarm)									
02: CANAL #1 03: CANAL #2 04: CANAL #3	<p>Si le système est également équipé de communicateurs cellulaires, vous <u>devez</u> définir lesquels des canaux de communication (c.à.d Cellulaire ou RTCP) le système utilisera comme canal principal (c.à.d 1^{ère} priorité) pour signaler les messages d'événements aux stations de télésurveillance, et en cas de problème au niveau du canal principal, lequel des canaux servirait de canal de secours pour les 2^e et 3^{ème} priorités de signalement.</p> <p>Entrez dans l'option "CANAL #1"; et définissez lequel des canaux de communication le système utilisera comme principal canal de signalement. Si vous désirez également définir les canaux de signalement, entrez les options du "CANAL #2" et du "CANAL #3" et définissez les.</p> <p>Options: désactiver (par défaut) ; cellulaire et RTCP.</p> <p>Important: <i>Seuls les canaux de communication sélectionnés seront utilisés par le système pour rapporter les messages d'événement aux stations de télésurveillance. Si aucun canal n'est sélectionné, l'option de rapport aux stations de télésurveillance sera désactivée.</i></p> <p>Remarque: <i>Lorsque le canal Cellulaire est sélectionné, les priorités dans le canal cellulaire seront le canal GPRS (IP) d'abord, ensuite le canal Appel GSM et enfin le canal SMS, à condition que ces canaux aient été activés dès le départ dans la section 5.6.3.</i></p>									
05:MULTI RPRT	<p>Ici, vous devez déterminer si vous signalerez ou non les événements via les canaux RTCP et Cellulaire.</p> <p>Options: désactiver (par défaut) et RTCP & cellulaire.</p>									

5. PROGRAMMATION

Option	Instructions de configuration																
11:COMPTE RCVR1 12:COMPTE RCVR2	Ici, vous devez entrer un 1 ^{er} numéro de compte (abonné) (11:COMPTE 1RECEPT) qui identifiera le système d'alarme spécifique à la 1 ^{ère} station de télésurveillance (désignée comme RCVR1 ou RCV1) et un 2 ^e numéro de compte (abonné) (12:COMPTE 2RECEPT) qui identifiera le système à la 2 ^e station de télésurveillance (désignée comme RCVR2 ou RCV2). Chacun des numéros de compte est composé de 6 chiffres hexadécimaux. Pour entrer les chiffres hexadécimaux, utilisez le tableau suivant:																
Installateur principal uniquement	Insertion des chiffres hexadécimaux																
	<table border="1"> <thead> <tr> <th>Chiffre</th> <th>0...9</th> <th>A</th> <th>B</th> <th>C</th> <th>D</th> <th>E</th> <th>F</th> </tr> </thead> <tbody> <tr> <th>Touches</th> <td>0...9</td> <td>[#]→[0]</td> <td>[#]→[1]</td> <td>[#]→[2]</td> <td>[#]→[3]</td> <td>[#]→[4]</td> <td>[#]→[5]</td> </tr> </tbody> </table>	Chiffre	0...9	A	B	C	D	E	F	Touches	0...9	[#]→[0]	[#]→[1]	[#]→[2]	[#]→[3]	[#]→[4]	[#]→[5]
	Chiffre	0...9	A	B	C	D	E	F									
Touches	0...9	[#]→[0]	[#]→[1]	[#]→[2]	[#]→[3]	[#]→[4]	[#]→[5]										

16:RCVR1 RTC/GSM
17:RCVR2 RTC/GSM

Installateur principal uniquement

Le PowerMaster peut être programmé pour envoyer des messages d'événements définis (au niveau de l'option de signalisation des événements (option 01) aux deux récepteurs via une ligne téléphonique RTCP et/ou un canal vocal analogique (s'il est équipé d'un module GSM), en utilisant des formats d'alarme RTCP standards (c.à.d SIA, ID du contact et Scancom). Le format des rapports est défini dans l'option "Format de rapport du RTCP" (option 41).

Entrez les deux numéros de téléphone respectifs (**y compris l'indicatif régional** – jusqu'à 16 caractères) du récepteur 1 du format d'alarme situé au niveau de la 1^{ère} Station de télésurveillance (16: RTCP/GSM RCV1) et récepteur du format d'alarme 2 situé dans la 2^{ème} station de télésurveillance (17: RTCP/GSM RCV2).

Remarque: Si l'un des numéros de téléphone programmés ci-dessus contient un **indicatif régional** identique à l'indicatif régional de la ligne téléphonique du RTCP à laquelle le système est connecté, référez-vous à l'option "**INDICATIF REGIONAL**" dans la section 5.6.2. et procédez comme indiqué.

Chiffre	Touches	Signification des chiffres
A	[#]→[0]	Le transmetteur attend 10 secondes ou attend la tonalité, qui vient généralement avant, puis compose. Applicable <u>uniquement</u> au 1 ^{er} caractère.
D	[#]→[3]	Le transmetteur attend la tonalité pendant 5 secondes et raccroche si aucune n'est reçue. Applicable <u>uniquement</u> au 1 ^{er} caractère.
E	[#]→[4]	Le transmetteur donne un délai de 5 secondes. Applicable uniquement au milieu du numéro.

Pour **déplacer le curseur** et **supprimer les chiffres**, utilisez les touches "**Éditeur de caractères**" tel que décrit dans le tableau à la fin de la section 5.6.3.

21:IP baie 1
22:IP baie 2

Installateur principal uniquement

S'il est équipé de modules GSM ou Broadband/PowerLink, le PowerMaster peut être programmé pour rapporter des événements définis dans l'option Rapports d'évènement (option 01) vers les deux récepteurs IP de PowerManage de Visionic. Le signalement IP peut être effectué via le canal GPRS (IP) en utilisant le format SIA IP ou via le canal IP à large bande en utilisant le format SIA IP ou Visionic PowerNet.

Ici, vous pouvez entrer les deux adresses IP (000.000.000.000) respectives du récepteur IP 1 situé à la 1^{ère} station de télésurveillance (21:RCVR IP 1) et du récepteur IP 2 situé à la 2^e station de télésurveillance (22:RCVR IP 2).





26:RCVR SMS 1
27:RCVR SMS 2

Installateur principal uniquement

S'il est équipé d'un module GSM, le PowerMaster peut être programmé pour rapporter des messages d'événements (définis dans l'option Rapport d'événements (option 01)) aux deux récepteurs via le canal GSM SMS en utilisant le format de texte SMS spécial. Pour plus de détails concernant le format de texte SMS, veuillez contacter Visionic.

Ici, vous pouvez entrer les deux numéros de téléphone (y compris l'indicatif régional - jusqu'à 16 caractères).respectifs du récepteur IP 1 situé à la 1^{ère} station de télésurveillance (26:SMS RCVR 1) et du récepteur SMS IP 2 situé à la 2^e station de télésurveillance (27:SMS RCVR 2).

Remarque: Pour entrer le préfixe international (+) à la 1^{ère} case – Tapez sur [#]→[1].

Option	Instructions de configuration
41:FORMAT RTCP Installateur principal uniquement	<p>Le PowerMaster peut être programmé pour rapporter des messages d'évènements définis dans l'option Rapports d'évènements (option 1) aux deux récepteurs de format d'alarme (voir options 16 & 17) via une ligne téléphonique RTCP et/ou un canal vocal analogue (s'il est équipé d'un module GSM), en utilisant des formats d'alarme RTCP standards (c.à.d SIA, ID du contact et Scancom).</p> <p>Ici vous sélectionnez lequel des formats de rapports le système utilisera pour signaler les évènements aux deux récepteurs de format d'alarme RTCP/GSM RCVR 1 et RTCP/GSM RCVR 2. Les codes d'évènements utilisés pour les rapports dans chacun des formats disponibles sont spécifiés dans ANNEXE D. Codes des <i>évènements</i> .</p> <p>Assurez-vous que les récepteurs utilisés par les stations de télésurveillance font partie des modèles compatibles énumérés ci-dessous et que le récepteur utilisé peut recevoir les messages au format sélectionné.</p> <p><u>Récepteurs compatibles:</u> Osborne-Hoffman modèle 2000; Ademco Modèle 685; FBII Modèle CP220; Radionics Modèle D6500; Sur-Gard Modèle SG-MLR2-DG et Silent Knight Modèle 9500.</p> <p>Options: SIA (par défaut) ; Scancom; texte SIA et IDcontact.</p>
46:RAPPELS RTCP	<p>Ici vous devez déterminer le nombre de fois que le système devra tenter d'envoyer un rapport à la station de télésurveillance via la connexion RTCP, en cas d'échec d'envoi.</p> <p>Options: 2 tentatives; 4 tentatives (par défaut) ; 8 tentatives; 12 tentatives et 16 tentatives.</p>
47:RAPPELS GSM	<p>Ici vous devez déterminer le nombre de fois que le système devra tenter d'envoyer un rapport à la station de télésurveillance en cas d'échec d'envoi via une connexion cellulaire - GPRS (IP), GSM et SMS.</p> <p>Options: 2 tentatives; 4 tentatives (par défaut) ; 8 tentatives; 12 tentatives et 16 tentatives.</p>
51:TST CYCLIQUE	<p>Pour vérifier un bon canal de communication, le the PowerMaster peut être configuré pour envoyer périodiquement un évènement de test à la station de télésurveillance via le canal RTCP. Vous pouvez régler l'intervalle entre les évènements de tests consécutifs ou désactiver complètement l'envoi automatique de cet évènement. Si l'intervalle est défini pour tous les un jour ou plus, alors l'heure exacte de rapportage peut être sélectionnée avec l'option 52.</p> <p>Options: test OFF (par défaut) ; tous les 1/2/5/7/14/30 jour (s) ; et toutes les 5 heures.</p>
52:HR AUTO TST	<p>Ici vous pouvez régler l'heure exacte (heure du test automatique) à laquelle le message de test automatique (si activé dans l'option 51) sera envoyé à la station de télésurveillance.</p> <p>Remarque: Si le format AM/PM est utilisé, vous pouvez définir les chiffres "AM" avec la touche   et les chiffres "PM" avec la touche  .</p>
53:RPRT DEF COMM → DEFAUT RTC → DEFAUT GSM/GPRS  (Retour) Précédemment connu comme "Rapport de défaut de la ligne"	<p>Détermine si une panne de l'un des canaux de communication du système c.à.d RTCP ou GSM/GPRS sera déclaré ou non, et le délai entre la détection de la panne et la déclaration de l'évènement de panne à la station de télésurveillance. Un évènement de panne (c.à.d "pan.lign.tel" ou "pan.lign.GSM") sera respectivement enregistré dans le journal des évènements.</p> <p>Options "DEFAUT RTC": rapport immédiat (par défaut) ; après 5/30/60/180 min; et aucun rapport.</p> <p>Options "DEFAUT GSM/GPRS": après 2/5/15/30 min et aucun rapport (par défaut).</p>

5. PROGRAMMATION

Option	Instructions de configuration
62:FERM RECENT	<p>Les fausses alarmes peuvent être déclenchées si les utilisateurs ne quittent pas les locaux pendant la temporisation de sortie. Dans de tels cas, il est important d'informer la station de télésurveillance que l'alarme a sonné peu de temps après l'armement du système (cet événement est connu comme "fermeture récente"). "Fermeture récente" est envoyé à la station de télésurveillance si une alarme est déclenchée dans les 2 minutes suivant de la fin de la temporisation desortie.</p> <p>Options: rapport désactivé (par défaut) et rapport activé</p>
63:RESTAU ZONE	<p>Certaines stations de télésurveillance exigent que suite à un événement d'alarme dans une zone spécifique, que le système signale à la station de télésurveillance le rétablissement de cette zone.</p> <p>Options: rapport activé (par défaut) et rapport désactivé</p>
64:SYST.INACTIF	<p>Le PowerMaster peut être programmé pour envoyer un message d'évènement "Système inactif" (CID événement 654) à la station de télésurveillance si le système n'est pas utilisé (c.à.d armé) pendant une période de temps prédéfinie.</p> <p>Options: rapport désactivé (par défaut) ; après 7/14/30/90 jours.</p>
65:APPEL BIDI¹ →Envoyer code bidi →Vocal <--> C.S. →Heure sonnerie →Niveau ambiant  (Retour) Installateur principal uniquement pour le Envoyer code Bidi / Vocal <--> C.S. / Heure de retour d'appel	<p>Ici vous pouvez configurer les paramètres du canal vocal bidirectionnel de la centrale¹, comme suit:</p> <p>Entrez code Bidi: Ici, vous devez déterminer si le système doit envoyer le code bidirectionnelle à la station de télésurveillance (pour passer de l'état de communication des données à l'état de communication vocale) en utilisant les formats de communication SIA et Contact-ID présélectionnés.</p> <p>Message vocal <--> C.S.: Ici, vous devez sélectionner le délai maxi d'attente pour une communication vocale bidirectionnelle avec les stations de télésurveillance, ou autoriser les stations de télésurveillance à appeler pour établir une communication vocale bidirectionnelle. Cette option n'est applicable qu'après avoir signalé un événement à la station de télésurveillance pour écoute ou pour suivi.</p> <p>Heure de sonnerie: Ici, vous devez déterminer la période pendant laquelle la station de télésurveillance pourra établir une communication vocale bidirectionnelle avec la centrale* (après la 1e sonnerie), si:</p> <p>A. Le message d'alarme type a été reçu par la station de télésurveillance. B. La fonction de sonnerie a été sélectionnée [voir le sous-menu "Message vocal <--> C.S." ci-dessus].</p> <p>Niveau ambiant: Ici, vous devez régler le niveau de bruit ambiant de l'installation. S'il s'agit d'un environnement relativement bruyant, il est réglé sur Élevé (réglage par défaut). S'il s'agit d'un environnement très calme, réglez sur Bas.</p> <p>Options: ne pas envoyer (par défaut) ; et envoyer.</p> <p>Options: désactiver (par défaut) ; délai d'attente 10/45/60/90 s; délai d'attente 2 m; et rappel. Remarque: Si "rappel" est sélectionné, vous devez sélectionner "désactiver rapports" pour les téléphones privés (voir Option "01:RAPPORT EVENT."), sinon, la station de télésurveillance établira une communication avec la centrale¹ (après un événement) de manière normale (et non après la sonnerie).</p> <p>Options: 1 (par défaut) /3/5/10 minute (s).</p> <p>Options: faible (par défaut) ; et élevé.</p>
66:24H RPRT ZONE Applicable au Royaume Uni uniquement	<p>Ici, vous devez définir si les zones 24 heures (silencieuse et audible) fonctionneront comme les zones 24 heures normales ou comme les zones de panique.</p> <p>Options: audible comme les zones de panique; silencieuse comme les zones de panique; les deux comme les zones de panique; et les deux zones de cambriolage (par défaut).</p>

¹ Reportez-vous au PowerMaster-30 G2 avec option vocale uniquement

Option	Instructions de configuration
--------	-------------------------------

Tableau de notification d'évènements

Pour faciliter la configuration des événements de signalisation du système pour stations de télésurveillance, les messages d'évènements sont divisés en 5 groupes tels que décrits dans le tableau ci-dessous: En raison du manque d'espace au niveau de l'écran, les abréviations **alm**, **alrt**, **o/c**¹ et **tous** (c.à.d tous les évènements) sont utilisées.

Groupe d'évènements	Abr.	Messages d'évènements signalés
Alarmes	alm	Incendie, intrusion, panique, sabotage
Ouvrir/Fermer	o/c	Armement sur TOTAL, armement sur PARTIEL, désarmement
Alertes	alrt	Aucune-activité, Urgence, Memclé
entretien	-	Batterie faible, Panne CA
Panne	-	Tous les autres évènements non indiqués ci-dessus tels que les pertes, le brouillage, la communication, les pannes etc.

Remarque: Le groupe "Alarmes" a la priorité la plus élevée et le groupe "Alertes" a la priorité la moins élevée.

Le PowerMaster vous permet de sélectionner lequel des groupes d'évènements sera signalé à l'une des deux stations de télésurveillance. Le tableau ci-dessous décrit les options de signalement disponibles. Le signe (-) signifie "mais/moins/sauf" ex. **tous (-alrt)** signifie **tous** les évènements excepté **alertes**. L'astérisque (*) sert de séparateur entre les évènements signalés à la **Station de télésurveillance 1** (C.S.1) et les messages d'évènement signalés à la **station de télésurveillance centrale 2** (C.S.2).

Options de rapports disponibles	Évènements signalés au C.S. 1	Évènements signalés au C.S. 2
"tout * sauvegardes"	Tout	Tous, uniquement si le C.S.1 ne répond pas
"tout-m/a * sauvegarde"	Tous sauf les marche/arrêt	Tous sauf les marche/arrêt, uniquement si le C.S. 1 ne répond pas
"tous * tous"	Tout	Tout
"tout-m/a * tout-m/a "	Tout sauf les marche/arrêt	Tout sauf les marche/arrêt
"tout-m/a * m/a "	Tout sauf les marche/arrêt	Marche/arrêt
"tous (-alrt) * alrt"	Tout sauf les alertes	Alertes
"alm * tous (-alm) "	Alarmes	Tout sauf les alarmes
"désactiver rapport"	Aucun	Aucun

Remarque: "tout" signifie que les 5 groupes sont envoyés, y compris les messages de panne, batterie faible système/capteur, inactivité du capteur, panne d'alimentation, brouillage, défaut de communication etc.

5.6.5 Configuration de la signalisation des évènements aux utilisateurs privés

Le système PowerMaster peut être programmé pour envoyer de nombreuses notifications d'évènements tels que des événements d'alarme, d'armement ou de panne, à 4 abonnés privés en vocal et si une option GSM est installée, le système peut également envoyer des messages à 4 numéros de téléphone SMS. Ces rapports peuvent être programmés en lieu et place de ou en plus des rapports transmis à la société de télésurveillance. Dans cette section, vous devez configurer:

- Les évènements spécifiques que vous aimeriez que le système transmette.
- Le 1^{er}, 2^e, 3^e, et 4^e Téléphone privé et numéros SMS des abonnés privés.
- Le nombre de tentatives, la communication bidirectionnelle¹ et la méthode d'acquiescement c'est-à-dire si un seul acquiescement suffit ou si tous les numéros programmés doivent acquiescer pour arrêter la boucle d'appel.

Pour sélectionner et configurer une option, suivez les instructions ci-dessous. Des directives supplémentaires sont fournies dans la section 5.6.1.

04:COMMUNICATION   ...  4:RAPRT PRIVE   ...  MENU de votre choix 

La configuration des menus et sous-menus "4:PRIVATE REPORT" est indiquée dans le tableau de la section 5.6.1. Pour une description détaillée des options du menu, reportez-vous au Guide utilisateur, Chapitre 6, section C.11.

¹ Reportez-vous au PowerMaster-30 G2 avec option vocale uniquement



5.6.6 Configuration des détecteurs de mouvement à caméra intégrée pour la levée de doute vidéo

S'il est équipé d'un module GSM/GPRS, le PowerMaster peut transmettre aux stations de télésurveillance (équipées d'un serveur PowerManage de Visonic) les clips d'images capturés par des détecteurs de mouvement équipés d'une caméra (modèles Next CAM PG2 & Next-K9 CAM PG2) via le réseau GPRS. La station de télésurveillance peut utiliser les clips vidéo pour la levée de doute vidéo des alarmes effraction détectées par ces détecteurs. Le système peut être configuré pour capturer des clips d'images à l'apparition des alarmes autres qu'effraction (incendie, contrainte, urgence et panique). Le serveur peut ensuite transmettre les images à l'ordinateur de gestion de la station de télésurveillance ou à 4 ordinateurs distants par e-mail et/ou à 4 téléphones mobiles par MMS.

En outre, la station de télésurveillance peut se connecter au serveur PowerManage et demander au système de lui fournir des clips d'image "Sur demande" et de les transmettre tels que définis dans l'application PowerManage. Afin de protéger la vie privée des clients, le système PowerMaster peut être personnalisé pour n'afficher qu'une "Vue sur demande" dans des modes spécifiques du système (c.à.d Désarmer, Total, & Partiel) et dans une fenêtre temporelle spécifique suite à un événement d'alarme. Dans cette section, vous pouvez programmer les 4 adresses e-mail et numéros de téléphone mobile pour lesquels les images seront transmises et configurer les paramètres "Affichage à la demande".

04:COMMUNICATION   ...  5:CAMERAS MOUV   ...  MENU de votre choix 

Entrez dans "5:CAMERAS MOUV", et sélectionnez le menu que vous désirez configurer (voir le guide ci-dessous et dans la section 5.6.1), puis reportez-vous au tableau ci-dessous qui fournit les informations détaillées et instructions de configuration pour chacune des options.

Option	Instructions de configuration
TRANSFER IMG	Ici vous pouvez entrer les quatre adresses e-mail et/ou 4 numéros de téléphone mobile vers lesquels vous souhaitez que le serveur PowerManage transmette les clips d'images captés par les détecteur de mouvement à caméra intégrée.
→E-MAIL #1	<u>Pour programmer:</u>
→E-MAIL #2	
→E-MAIL #3	Appuyez sur la touche  pour entrer dans le sous-menu "IMAGE FORWARD" puis sélectionnez et programmez chacune des quatre adresses e-mail et chacun des quatre numéros de téléphone. Ensuite, appuyez sur  pour rentrer.
→E-MAIL #4	<i>Remarque: Pour entrer les adresses e-mail, pour déplacer le curseur et effacer les chiffres, utilisez la touche "Éditeur de caractères", tel que décrit dans le tableau à la fin de la section 5.6.3.</i>
→MMS TEL#1	
→MMS TEL#2	
→MMS TEL#3	
→MMS TEL#4	
IMAGE SUR DEM.	Ici, vous pouvez activer l'option "Affichage sur demande" et déterminer au cours desquels modes d'armement (États du système) l'option "Affichage sur demande" sera autorisée. Dans l'option "VUE TEMPO FENETR" suivante, vous pouvez déterminer à quel moment des modes d'armement l'option "Affichage sur demande" sera activée.
	Options: désactivé (par défaut) ; dans tous les modes ; sur TOTAL uniquement ; sur PARTIEL uniquement ; sur TOTAL & PARTIEL ; DESARMER & TOTAL ; DESARMER & PARTIEL ; et sur DESARMER uniquement .
VUE TEMPO FENETR	Si le paramètre "Affichage sur demande" est activé dans l'option précédente, vous pouvez déterminer ici si ledit paramètre sera applicable à tout moment pendant les modes d'armement sélectionnés (c'est à dire "toujours") ou limité uniquement à une plage de temps spécifique qui suit un événement d'alarme.
Le menu "VUE TEMPO FENETR" n'apparaît que si une option autre que "Désactivé" est sélectionnée dans "IMAGE SUR DEM"	Options: Toujours (par défaut) ; Alarme + 5 min. ; Alarme + 15 min. ; Alarme + 1 heure
VUE AUTRE ALRM	Ici vous devez déterminer si le système permettra de capturer et de transmettre des clips d'image à l'apparition des alarmes autres qu'effraction (incendie, contrainte, urgence et panique).
	Options: Activer (par défaut) ; Désactiver .

5.6.7 Configuration des autorisations d'accès à distance pour les téléchargements/chargements

Au moyen d'un ordinateur, le PowerMaster peut être configuré (par téléchargement/chargement) soit en local ou à distance via une ligne téléphonique RTCP ou une communication cellulaire GPRS.

La programmation en local peut être effectuée en connectant directement l'ordinateur au port de série de la centrale à l'aide d'un logiciel de programmation à distance.



La programmation à distance via RTCP peut être effectuée en utilisant un modem et le même logiciel. Le modem se connecte à la centrale et établit une connexion via RTCP en utilisant un processus convenu. Lorsque la connexion est établie, l'installateur ou installateur principal peut accéder à la centrale en utilisant les codes d'accès UL/DL programmés dans le menu **CHRG/TELCHRG RTC** – voir tableau ci-dessous. Pour plus d'informations, reportez-vous au "Guide utilisateur du logiciel de programmation à distance du PowerMaster".

La programmation à distance via GPRS est effectuée via un serveur PowerManage de Visonic et le logiciel de programmation à distance correspondant. Le serveur PowerManage envoie un message SMS depuis un modem cellulaire vers le numéro de la carte SIM de la centrale. La centrale vérifie le numéro de l'expéditeur du SMS et si elle est identique à celle de l'un des appelants 1 & 2 programmés dans le menu "**CHRG/TELCHRG GPRS**" (voir tableau ci-dessous), la centrale établit une connexion GPRS avec les récepteurs IP 1 ou 2 respectifs (Tel que configuré dans la section 5.6.4 options 21 & 22). Lorsque la connexion est établie, la société de télésurveillance peut effectuer les procédures de chargement/téléchargement via une connexion GPRS sécurisée établie. Pour plus d'informations, reportez-vous au Guide utilisateur de PowerManage





Dans cette section vous pouvez configurer les autorisations d'accès (c.à.d les codes de sécurité et identification) et déterminer les fonctionnalités des procédures de chargement/téléchargement via les canaux RTCP et GPRS.

04:COMMUNICATION   ...  6: CHRG/TELCHRG   ...  MENU de votre choix 

Entrez dans "**6: CHRG/TELCHRG**", et sélectionnez le menu que vous désirez configurer (voir le guide ci-dessus et dans la section 5.6.1), puis reportez-vous au tableau ci-dessous pour les instructions de configuration.

Option	Instructions de configuration
CHRG/TELCHRG RTC	<p>Ici, vous devez configurer la fonction de chargement/téléchargement via le RTCP. La fonctionnalité est déterminée par un sous-menu de l'option "CHRG/TELCHRG RTC" comme indiqué ci-dessous.</p> <p><u>Pour programmer:</u> Appuyez sur  pour entrer dans le sous-menu "PSTN UP/DOWNLOAD" puis sélectionnez et configurez chacune des options du sous-menu comme indiqué ci-dessous. Ensuite, appuyez sur  pour rentrer.</p>
→ Accès distant	<p>Ici, vous devez activer ou désactiver l'accès distant au système. S'il est désactivé, le système ne pourra pas être accessible à distance, empêchant ainsi le chargement/téléchargement et le contrôle à distance via les canaux de communication analogique RTCP ou GSM (voir Chapitre 7 du Guide d'utilisation).</p> <p>Options: activé (par défaut) ; désactivé.</p>
→ Mast. Code UL/DL	<p>Entrez le code à 4-chiffres du mot de passe (Code de téléchargement de l'installateur principal) permettant à l'installateur principal d'accéder au système à distance et de télécharger/charger les données dans la centrale PowerMaster.</p> <p>Remarque: "0000" n'est pas un code valide et ne doit pas être utilisé.</p>
→ Inst. Code UL/DL	<p>Entrez le code à 4-chiffres du mot de passe (Code de téléchargement de l'installateur) permettant à l'installateur d'accéder au système à distance et de télécharger/charger les données dans la centrale PowerMaster.</p> <p>Remarques: "0000" n'est pas un code valide et ne doit pas être utilisé. L'installateur ne peut configurer via UL/DL que les options qu'il est autorisé à configurer à partir du panneau de contrôle.</p>
→ Modes UL/DL	<p>Ici, vous devez déterminer si le chargement/téléchargement peut être effectué en mode de Désarmement (État) uniquement ou dans tous les modes (c.à.d Total, Partiel & Désarmé).</p> <p>Options: dans tous les modes (par défaut) ou en mode DESARMER uniquement.</p>









5. PROGRAMMATION

Option	Instructions de configuration
→CHRG/TLCHRG TEL#	Entrez le numéro de téléphone (jusqu'à 16 chiffres) du serveur UL/DL. <i>Remarque: Il ne doit être utilisé qu'avec les centrales raccordées aux stations de télésurveillance compatibles. Laissez le vide s'il n'est pas utilisé.</i>
 (Retour)	
CHRG HAUT/TLCHRG	Ici, vous devez configurer la fonction de chargement/téléchargement via le GPRS. La fonctionnalité est déterminée par un sous-menu de l'option " CHRG/TELCHRG GPRS " comme indiqué ci-dessous. <u>Pour programmer:</u> Appuyez sur  pour entrer dans le sous-menu " CHRG/TELCHRG GPRS " puis sélectionnez chacune des options du sous-menu comme indiqué ci-dessous. Ensuite, appuyez sur  pour rentrer.
→ #Tél.SIM.PAN	<i>Entrez le numéro de téléphone de la carte SIM du PowerMaster. Le serveur PowerManage hébergé à la station de télésurveillance envoie un message SMS à ce numéro lorsqu'il a besoin que la centrale rappelle le serveur PowerManage via GPRS, pour le lancement du processus de chargement/téléchargement.</i>
Précédemment connu comme "Num. Tél SIM"	Entrez le numéro de téléphone de la carte SIM du module GSM de la centrale.
→ #ID App.1	Ici, vous devez entrer l' " ID de l'appelant " (c.à.d le numéro de téléphone) à partir duquel la Station de télésurveillance #1 (C.S.1) / Station de télésurveillance #2 (C.S.2) est supposée envoyer le Message SMS vers la centrale pour le lancement du processus de chargement/téléchargement. Si l'ID de l'appelant correspond à la "1 ^{ère} ID d'appelant" / "2 ^e ID d'appelant", le PowerMaster se reconnectera au serveur PowerManage au moyen des adresses " IP RCVR 1 " / " IP RCVR 2 " telles que configurées dans la Section 5.6.4, options 21 et 22. <i>Remarque: Le numéro d'identification de l'appelant #1 doit contenir au moins 6 chiffres, sinon le processus ne fonctionnera pas.</i>
→ #ID App.2	
 (Retour)	

5.7 Sortie PGM

5.7.1 Directives générales

Le menu "**05:SORTIES**" vous permet de sélectionner des événements/conditions pour lesquelles la sortie PGM (programmable) fonctionnera et de sélectionner la sirène interne ou lumière STROBOSCOPIQUE (activée suivant la programmation du système).

05:SORTIES   ...  PERIF PMG   ...  PERIF PMG 01  MENU de votre choix 

Entrez dans "**PERIF PMG 01**", et sélectionnez le menu que vous désirez configurer (voir le guide ci-dessus et dans la section 5.2), puis reportez-vous au tableau de la section 5.7.5 pour les instructions de configuration.

5.7.2 Etat du collecteur Ouvert

Le PowerMaster fournit une sortie au collecteur ouvert (actif bas) pour contrôler:

ON (vers le bas) = 0

OFF:

aucun appui = flottant

avec appui au niveau du Vcc = 1

5.7.3 Configuration d'un périphérique PGM

Ici vous devez déterminer lesquels des facteurs, y compris les combinaisons de facteurs, détermineront la sortie PGM.

5.7.4 Entrer dans les limites du jour

05: SORTIES ... PERIF PGM ... PGM OFF

Entrez dans le menu "PGM OFF" puis dans limites du jour qui permettront au périphérique PGM de s'éteindre, même lorsque les capteurs associés sont déclenchés.

5.7.5 Configuration de la sortie PGM

Option	Instructions de configuration
PGM: ARMÉ TOTAL PGM: ARMÉ PARTIEL PGM: DESARM	Pour activer la sortie PGM lorsque le système est armé sur Total / Partiel / Désarmer . Options: désactiver (par défaut) ; Marche; Arrêt; activer IMPULSION.
PGM: MEMOIRE	Déterminer si vous devez activer la sortie PGM ou non après l'enregistrement d'une alarme dans la mémoire. La sortie passera à la normale une fois la mémoire effacée. Options: désactiver (par défaut) ; Marche; Arrêt; activer IMPULSION.
PGM: DELAI	Déterminer si vous devez activer ou non la sortie PGM pendant les délais d'entrée et de sortie . Options: désactiver (par défaut) ; Marche; Arrêt; activer IMPULSION.
PGM: TELECOMMANDE	Déterminer si vous devez activer la sortie PGM ou non après avoir appuyé sur la touche AUX (*) des télécommandes configurées pour activer la sortie PGM. Pour plus de détails, reportez-vous aux instructions de configuration de touches AUX (*) des fiches techniques de memclé respectives. Options: désactiver (par défaut) ; Marche; Arrêt; activer IMPULSION; basculer
PGM: CAPTEUR → Zone A Z: __ → Zone B Z: __ → Zone C Z: __	Déterminer s'il faut activer la sortie PGM pendant l'activation de l'un des 3 capteurs (zones) du système, indépendamment de si le système est armé ou désarmé. <u>Pour configurer:</u> Appuyez sur pour entrer dans le "PGM: Entrez dans le sous-menu CAPTEUR" puis sélectionnez la Zone que vous désirez programmer, par exemple "Zone A". Si la zone a été configurée auparavant, l'écran affiche le numéro de la zone actuelle ("Z:xx") et si non, la case du numéro de zone sera vide ("Z:_ _"). Pour configurer le numéro de zone, appuyez sur . Entrez le numéro de zone (2 chiffres) avec lequel vous souhaitez activer la sortie PGM et appuyez sur pour confirmer. Si vous souhaitez ajouter un autre capteur, sélectionnez l'une des deux autres options ("Zone B" et "Zone C") et répétez le processus ci-dessus. Ensuite, appuyez sur pour rentrer. Options: désactiver (par défaut) ; Marche; Arrêt; activer IMPULSION; basculer Remarque: Si vous sélectionnez basculer , la sortie PGM changera d'état à chaque évènement dans l'une de ces zones.
PMG:DEFAUT LIGNE	Déterminer s'il faut activer ou non la sortie PGM lorsque la ligne RCTP est en défaut. Options: échec de ligne NON (par défaut) ; échec de ligne OUI.
PGM:TEMPS IMPULSION	Déterminer la durée de l'impulsion sur la sortie PGM. Cette valeur est la même pour tous les évènements (ARM TOTAL, ARM PARTIEL, DESARM etc.) sélectionnés avec l'option "activer IMPULSIONS". Options: DUREE IMPULS 2s (par défaut) ; DUREE IMPULS 30s; DUREE IMPULS 2m; DUREE IMPULS 4m.
PGM:PGM OFF → départ: HH:MM A → arrêt: HH:MM A	Déterminer la plage horaire pendant laquelle les dispositifs d'éclairage PGM contrôlés par des capteurs seront éteints, même lorsque les capteurs associés sont déclenchés.

5. PROGRAMMATION

Etape 1	Etape 2	Etape 3	Etape 4	Etape 5
Sélectionnez l'option "PERIF PGM"	Sélectionnez "PERIPH PGM 01" ou "HEURE VERR."	Sélectionnez un mode de configuration	sélectionnez le nouveau paramètre	
<div style="display: flex; justify-content: space-between;"> <div style="width: 20%;"> <p>05: SORTIES</p> <p>PERIPH PMG</p> <p>HEURE VERR.</p> </div> <div style="width: 20%;"> <p>PGM DEVICES 01</p> <p>HEURE VERR.</p> </div> <div style="width: 20%;"> <p>PGM: ARMÉ TOTAL</p> <p>PGM: ARMÉ PARTIEL</p> <p>PGM: DESARM</p> <p>PGM: MEMOIRE</p> <p>PGM: DELAI</p> <p>PGM: MEMCLE</p> <p>PGM: CAPTEUR</p> <p>PMG:DEFAUT LIGNE</p> <p>PGM: DUREE IMPULS</p> <p>Inicio: HH:MM A</p> <p>Final: HH:MM A</p> </div> <div style="width: 20%;"> <p>désactivé</p> <p>Marche</p> <p>Arrêt</p> <p>activer IMPULSIONS</p> <p>basculer¹</p> <p>Zone A Z: __</p> <p>Zone B Z: __</p> <p>Zone C Z: __</p> <p>Échec de ligne</p> <p>NON</p> <p>Échec de ligne OUI</p> <p>DUREE IMPULS 2s</p> <p>DUREE IMPULS 30s</p> <p>DUREE IMPULS 2m</p> <p>DUREE IMPULS 4m</p> </div> <div style="width: 10%;"> <p>Rentrez à l'étape 3.</p> </div> </div>				

5.8 Noms personnalisables

5.8.1 Noms de zones personnalisés

Pendant le processus d'enregistrement du périphérique, vous devez également définir le nom correspondant à son emplacement. Ce nom est sélectionné à partir d'une liste de 26 noms prédéfinis et 5 noms personnalisés (personnalisé 1 à personnalisé 5) - voir Section 5.4.2 pour les instructions et la liste.

Ici, vous pouvez définir les cinq noms d'emplacements personnalisés selon vos besoins spécifiques et les utiliser pendant l'enregistrement des noms "Personnalisé 1" à "Personnalisé 5" dans la liste des localisations.

Pour définir les noms des emplacements personnalisés, suivez les instructions suivantes. Des directives supplémentaires sont fournies dans la section 5.2.

06: NOMS PERSO OK → ... → NOMS ZONE PERSO OK

Entrez dans "NOMS ZONE PERSO" (voir guide ci-dessus), puis reportez-vous au tableau ci-dessous qui propose des informations détaillées et instructions de programmation, afin de programmer le nom d'emplacement personnalisé de votre choix.

Option	Instructions de configuration
NOMS ZONE PERSO	Ici, vous pouvez entrer les cinq noms d'emplacement personnalisés que vous désirez utiliser en lieu et place des noms "Personnalisé 1" à "Personnalisé 5" dans la liste des emplacements de la Section 5.4.2.
→EMPLC.TEXT #05 1	
→EMPLC.TEXT #05 2	<u>Pour programmer:</u>
→EMPLC.TEXT #05 3	Appuyez sur OK pour entrer dans le sous-menu "NOMS. ZONES PERSO.", puis appuyez une fois de plus sur OK pour sélectionner le numéro de l'emplacement que vous souhaitez programmer, par exemple "EMPLC.TEXT #05 1". Appuyez sur OK ; l'écran affiche le nom personnalisé actuel, par exemple "Personnalisé 1". Pour modifier le nom, cliquez dans la case vide et entrez le nom de l'emplacement de votre choix, puis appuyez sur OK pour confirmer.
→EMPLC.TEXT #05 4	Ensuite, appuyez sur ↑ pour rentrer.
→EMPLC.TEXT #05 5	

Remarque: Pour entrer le nom de l'emplacement, utilisez "l'éditeur de caractères" à la fin de la section 5.6.3.

¹L'option "basculer" est applicable à "PGM:MEMCLE" uniquement











5.8.2 Enregistrement vocal¹

Ce mode vous permet d'enregistrer des messages vocaux de courte durée pour identifier la maison, les noms d'utilisateurs et les noms de zones personnalisés.



Pour les procédures d'enregistrement, suivez les instructions ci-dessous. Des détails supplémentaires et directifs sont fournis dans la section 5.2.

06:NOMS PERSO   ...  ENREG.VOCAL 

Entrez dans "ENREG.VOCAL", et sélectionnez le menu de votre choix pour le faire (voir guide ci-dessus), puis reportez-vous aux tableaux ci-dessous, qui vous proposent des informations détaillées sur chacune des options.

Option	Instructions
IDENTITE MAISON	<p>Ici, vous pouvez enregistrer un message qui est annoncé automatiquement lorsque les événements sont signalés vers des téléphones privés.</p> <p>Pendant que vous êtes dans l'option "ENREG.VOCAL", appuyez sur ; l'écran affiche "ID MAISON" et alterne avec "REC-<2> PLAY-<5>" (cela signifie, appuyer sur la touche   pour enregistrer et sur la touche   pour jouer l'enregistrement).</p> <p>Pour lancer la procédure d'enregistrement, appuyez continuellement sur la touche   pour enregistrer votre message; "ENREG.MESSAGE" apparaît momentanément, puis passe "PARLER MAINTENANT■" (les cases disparaissent petit à petit, une à une, jusqu'à la fin du temps d'enregistrement).</p> <p>A la fin du processus d'enregistrement, le panneau affichera le message suivant: "FIN ENREG". Relâchez la   touche.</p> <p><i>Remarque:</i> Pour vérifier le message enregistré, appuyez sur la touche   puis écoutez votre enregistrement.</p>

Pour passer à l'étape suivante de la procédure d'enregistrement; depuis le menu "ID MAISON", puis cliquez sur .

Option	Instructions
UTILISATEUR #23 VOCAL	<p>Ici, vous pouvez enregistrer dix noms d'utilisateurs et les attribuer aux utilisateurs 23-32. En cas d'évènement, le nom d'utilisateur concerné sera ajouté au message rapporté par téléphone.</p> <p>Enregistrez les noms des utilisateurs 23-32, la procédure est identique à la procédure d'enregistrement de "IDENTITE MAISON" décrite ci-dessus. Cliquez sur  pour naviguer entre les numéros affectés aux noms d'utilisateurs.</p>
EMPLC.VOCAL #1	<p>Ici, vous pouvez enregistrer les noms des zones personnalisées 1 à 5 (par exemple, Salon, bibliothèque, etc), et les affecter à des zones spécifiques. Ces noms sont utiles si aucun des 26 noms de la liste de noms de zones n'est jugé approprié pour une zone donnée. Ensuite, appuyez sur  pour rentrer.</p> <p>Enregistrez les noms des utilisateurs 1 à 5, la procédure est identique à la procédure d'enregistrement de "IDENTITE MAISON" décrite ci-dessus. Cliquez sur  pour naviguer entre les numéros attribués aux termes des utilisateurs.</p>











¹ Reportez-vous au PowerMaster-30 G2 avec option vocale uniquement

5.9.2 Test des périphériques sans fil

Le PowerMaster permet de tester tous les périphériques sans fil connectés à la centrale. Vous pouvez choisir de tester tous les périphériques, un périphérique à la fois, d'afficher l'état des périphériques, d'examiner les problèmes radio en cas de besoin.



07:DIAGNOSTICS   ...  PERIF SANS-FIL   ...  MENU de votre choix 

Entrez dans le menu "PERIF RADIO" et sélectionnez le type de test que vous désirez effectuer (voir le guide ci-dessous et dans la section 5.9.1), puis reportez-vous au tableau ci-dessous fournissant les informations détaillées et instructions de configuration pour chacune des options.

Option	Instructions
TST TS LES PERIF	<p>Ici, vous pouvez tester tous les périphériques automatiquement, l'un après l'autre.</p> <p>Une fois dans l'option "TST TS LES PERIF", appuyez sur  pour démarrer le test.</p> <p>Les périphériques sont testés dans l'ordre suivant: périphériques muraux, télécommandes et appareils de poche.</p> <p>A la fin du processus de test, le panneau affichera le message suivant: "VOIRE TOUT PERIF". Appuyez sur  pour voir l'état des périphériques.</p> <p>Remarque: Reportez-vous à la section "VOIRE TOUT PERIF" ci-dessous pour plus d'informations sur l'état du périphérique.</p> <p>Si vous appuyez sur une touche pendant le processus de test, les options suivantes s'ouvriront:</p> <ol style="list-style-type: none"> 1. Appuyez sur  pour passer au groupe d'équipements suivant. Par exemple, des périphériques muraux aux télécommandes. 2. Appuyez sur  pour continuer le processus de test 3. Appuyez sur  pour sortir du processus de test. <p>Pendant le processus de test des télécommandes comme indiqué à l'écran correspondant, par exemple, "TST TLCMD NN 01", appuyez sur n'importe quelle touche de la télécommande sélectionnée pour lancer le test.</p>
TST UN PERIF →PERIF DO →PERIF IR →DETEC BRIS GLACE.	<p>Ici, vous pouvez sélectionner un périphérique spécifique que vous désirez tester, par exemple, les Capteurs de mouvements.</p> <p>Appuyez sur  pour entrer dans le sous-menu "TST UN PERIF" et utilisez  pour défiler dans les familles d'appareils. Appuyez sur  pour entrer dans le sous-menu <famille périphérique>, par exemple: "PERIF IR".</p> <p>Les écrans suivants s'afficheront: "Xxx:<nom périphérique>" ↵ "<localisation>"</p> <p>Dans lequel Xxx indique le numéro du périphérique.</p> <p>S'il n'y a aucun appareil, l'écran suivant apparaît: "PERIF NON EXIST."</p> <p>Appuyez sur  pour tester le périphérique sélectionné. L'écran suivant s'affichera: "TEST Zxx NNN".</p> <p>Pendant le processus de test des télécommandes comme indiqué à l'écran par un message comme "TST TLCMD NN 01", appuyez sur n'importe quelle touche de la télécommande sélectionnée pour lancer le test.</p> <p>A la fin du processus de test, le panneau affichera l'état des périphériques: "Zxx:24hr: <état>"¹ ↵ "Zxx: ACTUEL: <état>"¹.</p> <p>Remarque: Reportez-vous à la section "VOIRE TOUT PERIF" pour plus d'informations sur l'état du périphérique.</p>
VOIRE TOUT PERIF	<p>ici, vous pouvez voir l'état des périphériques.</p> <p>Remarque: Cette option n'est disponible qu'une fois le processus de test effectué.</p> <p>Appuyez sur  pour voir l'état des périphériques.</p> <p>Les écrans suivants s'afficheront: "Zxx: 24hr: <état>"¹ ↵ "Zxx: ACTUEL: <état>"¹</p> <p>Utilisez  pour défiler entre les familles d'équipements.</p>

¹Les indications de puissance du signal sont classées comme suit: "FORT"; "BON"; "FAIBLE"; "UNIDIR" (l'équipement fonctionne en mode unidirectionnel ou le test de communication "ACTUEL" (échoué); "NON COM." (pas de communication); "NON TST" (les résultats s'affichent sans avoir besoin de faire le test); "NON NET" [le périphérique est branché au réseau (pas totalement enregistré)]; "AUCUN" (décommande résultat 24Hrs); ou "TOT" (résultats des dernières 24Hrs sans statistiques).

5. PROGRAMMATION

Option	Instructions
VOIRE DEF RADIO	<p>Ici, vous pouvez voir uniquement les dispositifs qui ont des problèmes de radio.</p> <p>Remarque: Cette option n'est disponible qu'une fois le processus de test effectué.</p> <p>Appuyez sur  pour voir l'état des périphériques.</p> <p>Les écrans suivants s'afficheront: "Zxx: 24hr: <état>"¹ ↵ "Zxx: ACTUEL: <état>"¹</p> <p>Utilisez  pour défiler entre les familles d'équipements.</p>

5.9.3 Test du module GSM

Le PowerMaster permet de tester le module GSM intégré à la centrale.

06:DIAGNOSTICS   ...  GSM/GPRS 

Entrez dans le menu "GSM/GPRS" et appuyez sur  pour lancer le diagnostic GSM. A la fin du test, le PowerMaster affichera les résultats du test.

Les tableaux suivants présentent les messages de résultats du test.

Message	Description
Unite OK	Le GSM/GPRS fonctionne correctement
GSM comm.perdue	Le module GSM/GPRS ne communique pas avec la centrale
Erreur code PIN	Code PIN erroné ou perdu. (Uniquement si le code de la carte SIM est activé.)
Panne res.GSM	L'unité n'a pas pu être enregistrée au réseau GSM local.
Erreur carte SIM	SIM non installée ou échec de la carte SIM.
GSM non detecte	L'enregistrement automatique du GSM n'a pas pu détecter le module GSM/GPRS.
Pas de ser.GPRS	Le service GPRS de la carte SIM n'est pas activé.
Err. connex GPRS	Le réseau GPRS local n'est pas disponible ou, paramètres de l'APN du GPRS, de l'utilisateur et/ou du mot de passe incorrectes.
Srvr NON dispon.	Le récepteur PowerManage n'est pas joignable - Vérifiez l'adresse IP du serveur
IP non defini	Les adresses IP #1 et #2 du serveur ne sont pas configurées.
APN non defini	L'APN n'est pas configuré.
Carte SIM bloque	Après avoir entré un code PIN erroné 3 fois de suite, la SIM se verrouillera. Pour la déverrouiller, entrez un code PUK. Le code PUK ne peut pas être inscrit par la centrale.
Refuse par IPMP	PowerManage refuse la demande de connexion. Vérifiez que la centrale est enregistrée dans PowerManage

5.10 Paramètres utilisateur





Ce menu PARAMETRES DE L'UTILISATEUR est une passerelle vers les paramètres utilisateur.

Reportez-vous au Guide utilisateur PowerMaster pour les procédures détaillées.

Attention! Si après avoir programmé les codes des utilisateurs le système ne reconnaît pas votre code installateur, cela signifie que vous devez avoir programmé un code utilisateur identique à votre code installateur. Si tel est le cas, accédez au menu utilisateur et modifiez le code qui est identique à votre code installateur. Cette action re-validera votre code installateur.

5.11 Retour aux paramètres usine

Le menu PARAMETRES D'USINE PAR DEFALT vous permet de réinitialiser les paramètres du PowerMaster dans les paramètres d'usine par défaut. Pour obtenir les paramètres par défaut correspondants, contactez le distributeur du PowerMaster. Réinitialisez les paramètres d'usine par défaut comme suit:

Etape 1	Etape 2	Etape 3	Etape 4	Etape 5
Sélectionnez le menu "09:PARAM USINE DFT"	Sélectionnez "<OK>pour réinitialiser"	Entrez le code d'installation	La réinitialisation des paramètres d'usine par défaut est en cours	
				
09:PROG USINE	 <OK>pour réinitialiser	 ENTREZ CODE: ■	 VEILLEZ PATIENTER..	 l'étape 1

Remarque: Pour le PowerMaster avec 2 codes d'installateur, le code INSTALLATEUR et le code INSTALLATEUR PRINCIPAL, seul le code installateur principal permet la réinitialisation des paramètres de la centrale.

5.12 Numéro de série

Le menu NUMERO DE SERIE permet la lecture du numéro de série du système et des données similaires à des fins de prise en charge uniquement. Pour lire le numéro de série du système et autres données pertinentes, procédez comme suit:

Etape 1	Etape 2	Etape 3
Sélectionnez le menu "10:NUMERO DE SERIE" [1]	la centrale affiche le numéro de série du système [2]	

① – Lecture du numéro de série

- [1] Entrez dans le **Menu Instal.** et sélectionnez le menu "**10:NUMERO SERIE**" (voir section 5.2).
- [2] la centrale affiche d'abord le numéro de série du système. Après chaque appui de la touche , la centrale affiche les informations suivantes respectivement:
- Version HARD du panneau: La version du logiciel *du panneau*
 - Version SOFT du panneau: La version du logiciel LCD et clavier du panneau¹
 - La version de l'écran LCD
 - La version du modem

5.13 Démarrer UL/DL

Remarque: Cette option n'est utilisée que pendant l'installation des panneaux surveillés par des stations de télésurveillance compatibles.

Le menu "**UL/DL**" permet à l'installateur de lancer un appel au serveur de chargement/téléchargement. Le serveur charge la configuration du PowerMaster dans sa base de données et peut télécharger les paramètres prédéfinis dans PowerMaster. Pour charger/télécharger depuis/dans le serveur procédez comme suit:

Etape 1	Etape 2	Etape 3
Sélectionnez le menu "11:UL/DL" [1]	Appuyez sur OK [2]	

① – Chargement/Téléchargement depuis/dans le serveur

- [1] Entrez dans **Menu Instal.** et sélectionnez le menu "**11:UL/DL**" (voir section 5.2).
- [2] Après avoir appuyé sur la touche , l'un des messages suivants apparaîtra sur l'écran de la centrale:
- "EN COMMUNICATION"** - Si le numéro de téléphone du serveur UL/DL est déjà défini (voir section 5.6.4 "Configuration de la signalisation des événements aux stations de télésurveillance"), l'écran du PowerMaster affichera **"EN COMMUNICATION"** pendant le processus de composition.
 - "N TEL NON DEFINI"** - Si le numéro de téléphone du serveur UL/DL n'a pas été défini (voir section 5.6.4 "Configuration de la signalisation des événements aux stations de télésurveillance"), l'écran du PowerMaster affichera **"N TEL NON DEFINI"** pendant au moins 30 sec., suivi d'une mélodie triste (échec).
 - "TELECHARG"** - Si la communication a été établie entre la centrale PowerMaster et le serveur de chargement/téléchargement, l'écran du PowerMaster affichera **"TELECHARG"** pendant le processus de composition.
 - "ESSAI NUMERO"** - Si la communication entre la centrale PowerMaster et le serveur de chargement/téléchargement a échoué, l'écran du PowerMaster affichera **"DEF ESSAI NUMERO"** pendant au moins 30 sec., suivi d'une mélodie triste (échec).
 - "TELECHARG OK"** - Si le processus de téléchargement/chargement est terminé avec succès, l'écran du PowerMaster affiche le message **"TELECHARG OK"** pendant au moins 30 sec., suivi d'une mélodie joyeuse (réussite).

¹ Reportez-vous au PowerMaster-30 G2 uniquement

5. PROGRAMMATION

① – *Chargement/Téléchargement depuis/dans le serveur*

"**ERREUR TELECHARG**" - Si la communication a été établie entre la centrale PowerMaster et le serveur de chargement/téléchargement, mais que le processus de téléchargement a échoué, l'écran du PowerMaster affichera "**ERREUR TELECHARG**" pendant au moins 30 sec., suivi d'une mélodie triste (échec).







5.14 Partitionnement

5.14.1 Directives générales – Menu "Partitions"¹

Ce menu vous permet d'activer/désactiver les partitions du système (pour plus de détails, voir ANNEXE B).

5.14.2 Activation / Désactivation des partitions

Pour activer ou désactiver la fonction partition, procédez comme suit:

Etape 1	Etape 2	Etape 3
Sélectionnez le menu "12: PARTITIONS"	Déterminez si les partitions doivent être "Activées" ou "Désactivées"	
 12:PARTITIONS 	 Désactiver  	 l'étape 1

¹ Reportez-vous au PowerMaster-30 G2 uniquement

6. TEST PERIODIQUE

6.1 Directives générales

Ce mode vous donne les moyens d'effectuer un test périodique, via le menu "**TEST PERIODIC**" au moins une fois par semaine et après un événement d'alarme.

Lorsque vous êtes invité à effectuer un test périodique, assurez-vous que vous avez fait le tour du site pour vérifier les détecteurs/capteurs (sauf les sirènes et les capteurs de température). Lorsqu'un détecteur/capteur est déclenché dans une alarme, son nom, numéro et niveau de réception de l'alarme doivent être indiqués (par exemple, "**Salle de bain**", "**Z19 : fort**") et le buzzer doit sonner en fonction du niveau de réception de l'alarme (1 de 3). Chaque appareil doit être testé suivant les instructions d'installation du périphérique.

Pour entrer dans le menu "**TEST PERIODIC**" et effectuer un test périodique, procédez comme suit:

Etape 1	ⓘ	Etape 2	ⓘ
PRET ▶↓	[1]	Sélectionnez le test à effectuer	[2]
TEST PERIODIC (entrez le code d'installation/principal)	OK	TST SIRENES TEST TEMP TST TS LES PERIF TST UN PERIF	OK

ⓘ ⓘ – Test périodique

[1] Non compris la sirène et les capteurs de température

[2] Après avoir examiné tous les périphériques non testés, la centrale affichera le message "**<OK> POUR QUITTER**". Vous pouvez alors procéder comme suit: appuyer sur **OK** pour annuler la procédure de test, appuyer sur **▶** pour continuer la procédure de test, ou appuyer sur **ⓘ** pour quitter la procédure de test.

6.2 Effectuer un test périodique

Le PowerMaster vous permet d'effectuer un test périodique en quatre parties:

Test des sirènes: Chaque sirène du système est automatiquement activée pendant 3 secondes (sirènes extérieures avec faible volume).

Test du capteur de température: Lorsque les capteurs de température sont enregistrés dans le système, la centrale affiche la température de chaque zone en Celsius ou en Fahrenheit.

Test de tous les périphériques: Tous les équipements sont testés.

Test des autres appareils. Chacun des autres appareils du système est activé par l'installateur et l'écran indique clairement quels périphériques n'ont pas encore été testés. L'indication "**c'est moi**" vous aide à identifier les appareils non-testés le cas échéant. Un compteur indique également le nombre d'appareils non testés.

PRET **OK** **▶** ... **▶** **TEST PERIODIC** **OK** **▶** ... **▶** **MENU de votre choix** **OK**

Pour effectuer un test périodique, assurez-vous que le système est désarmé, puis entrez dans le menu "**TEST PERIODIC**" au moyen de votre code installateur (8888 par défaut) ou du code installateur principal (9999 par défaut). Immédiatement après être entré dans le menu "**TEST PERIODIC**" les 4 LED de la centrale s'allumeront momentanément (Test LED).

Option	Instructions
TEST SIRENES	<p>Ici, vous pouvez tester les sirènes sans fil et les flashes (y compris la sirène intégrée) et les sirènes des détecteurs de fumée.</p> <p>Pour lancer le test des sirènes, appuyez sur ⓘ OK. L'écran affiche le message suivant "SIRENE N". "N" indique la zone correspondant à la sirène en cours de test.</p> <p>D'abord, la sirène de la centrale retentit pendant 3 secondes après quoi le système PowerMaster répétera automatiquement la procédure pour la prochaine sirène enregistrée dans le système, jusqu'à ce que toutes les sirènes soient testées. Assurez-vous que toutes les sirènes retentissent et que vous les entendez sonner.</p> <p>Après avoir testé toutes les sirènes, la centrale vérifiera que les sirènes des détecteurs de fumée sont enregistrées dans le système d'alarme. L'écran affichera le message suivant "Zxx: SIREN FUME", où "Zxx" indique le numéro de zone du détecteur de fumée, suivi de "<OK> POUR CONTINUER". Pendant ce temps, la sirène du détecteur de fumée testé retentira pendant au moins une minute.</p> <p>Appuyez sur ⓘ OK pour tester la sirène du capteur de fumée suivant.</p> <p>Une fois le test des sirènes terminé, l'écran affiche le message "FIN TST SIRENE". Appuyez sur ⓘ OK ou sur ▶ pour confirmer.</p>

6. TEST PERIODIQUE

Option	Instructions
TEST TEMP	<p>Contrôle la température de chaque zone.</p> <p>Pour afficher la température des zones de la centrale, appuyez sur OK. La centrale affiche la température de chaque zone. L'écran affiche successivement la température, le nombre de capteurs et l'emplacement du capteur, comme dans l'exemple suivant: "Z01 24.5°C" change pour "Z01:Temp. Capteur" change pour "Chambre d'amis". Cliquez plusieurs fois sur le bouton ▶▶ pour examiner la température de chaque zone (par le capteur de température).</p> <p>Lorsque la température de toutes les zones a été consultée, l'écran affiche "FIN TST PERIF". Appuyez sur OK ou sur ▶▶ pour confirmer, puis passez à l'étape suivante pour tester les autres périphériques.</p>
TST TS LES PERIF	<p>Ici, vous pouvez tester tous les périphériques en une procédure.</p> <p>Une fois dans l'option "TST TS LES PERIF", appuyez sur OK pour lancer le test. la centrale affiche "NNN NON ACTIF". "N" indique le nombre de dispositifs enregistrés dans la centrale sans avoir été testés. Ce nombre baisse à chaque appareil testé.</p> <p>Lorsque l'écran "NNN NON ACTIF" apparaît, parcourez le site pour tester les détecteurs/capteurs ou appuyez sur n'importe quel touche de l'appareil portable sélectionné pour lancer le test.</p> <p>Après l'activation d'un périphérique, la centrale affiche "Zxx EST ACTIVE" et l'indicateur "N" baisse d'un ton.</p> <p>En appuyant sur OK pendant le processus de test, l'écran affiche les détails de chaque appareil qui n'a pas encore été testé. La centrale affiche le numéro de l'appareil, suivi de type de périphérique (par exemple, Capteur de contact, détecteur de mouvement ou télécommande), suivi de son nom. A ce stade, si vous appuyez sur l'une des touches suivantes, les options suivantes s'ouvriront :</p> <ol style="list-style-type: none">1. Appuyez sur ▶▶ pour voir les détails du prochain appareil <i>non testé</i>.2. Appuyez sur 🔒 pour sortir du processus de test. <p>Pendant le test, vous pouvez également vérifier l'indication de puissance du signal de chaque appareil (pour plus de détails, reportez-vous aux instructions d'installation du périphérique).</p> <p>Une fois que tous les appareils ont été testés, l'écran affiche "FIN TST PERIF".</p>
TST UN PERIF	<p>Sélectionnez un appareil spécifique que vous désirez tester. Par exemple les capteurs de puissance.</p>
→PERIF DO	
→PERIF IR	<p>Appuyez sur OK pour entrer dans le sous-menu "TST UN PERIF" et utilisez ▶▶ pour défiler dans les familles d'appareils. Appuyez sur OK pour entrer dans le sous-menu <famille périphérique>, par exemple: "PERIF IR".</p>
→DETEC BRIS GLACE.	<p>Les écrans suivants s'afficheront: "Xxx:<nom périphérique>" ↪ <localisation></p> <p>Où "Xxx" indique le numéro du périphérique.</p> <p>S'il n'y a aucun appareil, l'écran suivant apparaît: "PERIF NON EXIST.".</p> <p>Appuyez sur OK pour tester le périphérique sélectionné. L'écran suivant s'affichera: "Z01 ACTIVE MAINTN".</p> <p>Parcourez le site pour tester les détecteurs/capteurs ou appuyez sur n'importe quel touche de l'appareil de poche sélectionné pour lancer le test.</p> <p>Pendant le test, vous pouvez également vérifier l'indication de puissance du signal de chaque appareil (pour plus de détails, reportez-vous aux instructions d'installation du périphérique).</p> <p>A la fin du processus de test, le panneau reviendra vers l'écran: "TST UN PERIF".</p>

7. ENTRETIEN

7.1 Gestion des défaillances systèmes

Défaut	Signification	Solution
UNIDIR	la centrale ne peut pas configurer ou contrôler l'équipement. La consommation des batteries s'accroît.	<ul style="list-style-type: none"> i) Assurez-vous de la présence effective de l'appareil. ii) Vérifiez les erreurs s'affichent à l'écran (batterie faible, par exemple). iii) À l'aide du diagnostic RF, vérifiez la force du signal actuel et celui des 24 dernières heures. iv) Ouvrez le couvercle de l'appareil et remplacez la batterie ou actionnez l'interrupteur de sécurité. v) Installez l'appareil dans une localisation différent. vi) Remplacez l'appareil.
DEFAUT ALIM	Aucune alimentation branchée au détecteur de gaz	Veillez à ce que l'alimentation CA soit convenablement connectée
C.A DEFAUT ALIM	Aucune alimentation n'est disponible et le système fonctionne sous batterie de réserve	Veillez à ce que l'alimentation CA soit convenablement connectée
NETTOYAGE	Le détecteur d'incendie nécessite un nettoyage	À l'aide d'un aspirateur, nettoyez de temps à autre les sorties de ventilation du détecteur, afin de les dépoussiérer.
DEFAUT COMM	Un message n'a pu être envoyé au poste de contrôle ou à un téléphone personnel (ou alors il a été envoyé, mais n'a pas été reconnu comme tel)	<ul style="list-style-type: none"> i) Vérifiez la connexion du câble téléphonique ii) Assurez-vous que le bon numéro a été composé. iii) Composez le numéro de la station de télésurveillance afin de vérifier si des événements ont été enregistrés ou non.
ATT CENTR BASSE	La batterie de réserve du panneau de contrôle est faible et doit être remplacée (voir section 7.3, Remplacement de la batterie de réserve).	<ul style="list-style-type: none"> i) Vérifiez que la centrale est alimentée en C.A. ii) Si le problème persiste pendant plus de 72 heures, remplacez la batterie de réserve.
AUTOPR CENT OUV	la centrale a été sabotée ou a été décroché du mur ou son couvercle a été ouvert.	la centrale n'est pas convenablement fermée. Ouvrez la centrale, puis refermez-le.
DEFAUT FUSIBLE	Le fusible PGM est brûlé ou surchargé.	Veillez à ce que la charge de connexion soit conforme à celle indiquée dans les spécifications.
DEFAUT GAZ	Panne du détecteur de gaz	<p>Détecteur de gaz : Débranchez, puis branchez à nouveau le connecteur de l'alimentation CA</p> <p>Détecteur de CO : Remplacez le détecteur</p>
DEF RESEAU GSM	Le dispositif de communication GSM ne peut se connecter au réseau cellulaire.	<ul style="list-style-type: none"> i) Déplacez la centrale et l'unité GSM. ii) Entrez, puis quittez le menu du programme d'installation iii) Déconnectez l'unité GSM, puis réinstallez-la iv) Remplacez la carte SIM v) Remplacez l'unité GSM

7. ENTRETIEN

Défaut	Signification	Solution
BROUILLAGE	Une fréquence radio bloquant le canal de communication entre les détecteurs et la centrale est détectée.	Localisez la source d'interférence en arrêtant les appareils sans fil (téléphones sans fil, bouche-oreilles sans fil, etc.) de la maison pendant 2 minutes, puis vérifiez si la panne persiste. Servez-vous également du diagnostic RF pour vérifier la force du signal.
DEF LIGNE TEL	La ligne téléphonique a un problème	i) Soulevez le récepteur téléphonique et assurez-vous que la ligne de téléphone est audible. ii) Vérifiez la connexion entre le téléphone et la centrale
BATT BASSE	La batterie du détecteur, de la télécommande porte-clés ou du boîtier de commande sans fil approche la fin de sa durée de vie utile.	i) Pour les appareils alimentés en courant alternatif, vérifiez que le câble d'alimentation CA est disponible et convenablement connecté à l'appareil. ii) Remplacez la batterie de l'appareil.
ABSENT	Un appareil ou un détecteur n'a pas été signalé à la centrale pendant un moment.	i) Assurez-vous de la présence effective de l'appareil. ii) Vérifiez les erreurs s'affichent à l'écran (batterie faible, par exemple). iii) À l'aide du diagnostic RF, vérifiez la force du signal actuel et celui des 24 dernières heures. iv) Remplacez la batterie. v) Remplacez l'appareil.
COMM NON ETBLI	Un appareil n'a pas été installé ou ne l'a pas été correctement, ou alors ne peut entrer en communication avec la centrale après installation.	i) Assurez-vous de la présence effective de l'appareil. ii) À l'aide du diagnostic RF, vérifiez la force du signal actuel et celui des 24 dernières heures. iii) Ouvrez le couvercle de l'appareil et remplacez la batterie ou actionnez l'interrupteur de sécurité. iv) Enregistrez à nouveau l'appareil.
RSSI FAIBLE	Signal du réseau GSM faible détecté par le dispositif de communication GSM	Déplacez la centrale et l'unité GSM.
DEF ALIM SIRENE	Aucun câble d'alimentation branché à la sirène	Veillez à ce que l'alimentation CA soit convenablement connectée
AUTOPR OUV	Le capteur comporte un sabotage ouvert	Fermez la sécurité du capteur
AUTO TEST	Le capteur signale une panne	Remplacez le capteur

7.2 Démontage de la centrale

- A. Retirez les vis qui maintiennent la face avant au fond, voir Schéma 3.1 (PowerMaster-10 G2) / 4.1 (PowerMaster-30 G2).
- B. Retirez les 4 vis qui maintiennent le fond à la surface de montage, voir Schéma 3.1 (PowerMaster-10 G2) / 4.1 (PowerMaster-30 G2) - et retirez la centrale.

7.3 Remplacement de la batterie de secours

Le remplacement et l'insertion de la batterie pour la première fois se font de la même manière, voir Schéma 3.8 (PowerMaster-10 G2) / 4.9 (PowerMaster-30 G2).

Lorsqu'il s'agit d'un pack de batteries neuves, aussitôt que les batteries sont convenablement insérées dans le compartiment du couvercle, le voyant indicateur de PROBLÈME s'éteint. Cependant, le message de rappel MÉMOIRE continuera de s'afficher par intermittence à l'écran (à cause de l'alerte sabotage que vous avez déclenchée en ouvrant le couvercle du compartiment de la batterie). Pour l'effacer, activez, puis désactivez immédiatement après le système.

7.4 Remplacement du fusible

Le PowerMaster-10 G2 est équipé d'un fusible interne (le PowerMaster-30 G2 lui, en a deux) doté d'une fonction de réamorçage. Il n'est donc pas nécessaire de remplacer le (s) fusible (s).

En cas de surintensité du courant, le fusible fait disjoncter le circuit. Quelques secondes après la suppression du courant défaillant, le fusible est automatiquement remis en service, permettant au courant du circuit de circuler à nouveau.

7.5 Remplacement/repositionnement des détecteurs

Chaque fois qu'une opération de maintenance implique le remplacement ou déplacement des détecteurs, effectuez toujours un **test diagnostic complet, comme indiqué dans la section 5.9.**

Souvenez-vous! Une force de signal "faible" n'est pas acceptable.

7.6 Vérification annuelle du système

Remarque: Le système PowerMaster doit être vérifié par un technicien qualifié au moins une fois tous les trois (3) ans (de préférence chaque année).

La vérification annuelle du système permet d'assurer le bon fonctionnement du système d'alarme. Vous devez entre autre vérifier que:

- Les tests périodiques sont effectués
- La fonction d'armement/désarmement fonctionne
- Aucun message de panne n'est affiché sur la centrale
- L'horloge affiche l'heure exacte
- Le signalement: c'est le fait de générer un événement devant être transmis à la station de télésurveillance et à l'utilisateur.

8. LECTURE DU JOURNAL DES EVENEMENTS

Jusqu'à 100 événements sont enregistrés dans le journal des événements. Vous pouvez y accéder et vérifier tous les événements, un par un. Si le journal des événements se remplit complètement, l'événement le plus ancien sera supprimé à chaque enregistrement d'un nouvel événement. La date et l'heure de survenance sont mémorisées pour chaque événement.

Remarque: Jusqu'à 250 événements (PowerMaster-10 G2) / 1000 événements (PowerMaster-30 G2) sont enregistrés dans le journal des événements qui peut être consulté à partir d'un logiciel de programmation à distance ou un serveur PowerManage distant.

Lorsque vous parcourez le journal des événements, les événements sont classés par ordre chronologique - du plus récent au plus ancien. L'accès au journal des événements est possible en cliquant sur la touche et non pas par le menu d'installation. Le processus de lecture et de suppression des événements est décrit ci-dessous.

Etape 1	Etape 2	Etape 3	Etape 4
En mode de fonctionnement normal [1]	Entrez le code d'installation [2]	Examen des événements [3]	Faites défiler la liste des événements [4]
PRET 00:00	ENTREZ CODE: ↓ LISTE EVENEMENTS	Alarme Z13 02.09.11 15:37	AL.SAB SR2 02.07.11 11:49
Etape 5	Etape 6	Etape 7	Etape 8
EFFACE MEMO EVEN écran [5]	Effacer journal événements [6]	Journal événements effacé [7]	Retourner au mode de fonctionnement normal [8]
EFFACE MEMO EVEN	<OFF> POUR SUPPR	<OK>POUR QUITTER	PRET 00:00

- Lecture des événements

[1] Pendant que le système est en mode de fonctionnement normal, appuyez sur la touche .

Lecture du journal des événements

[2] Entrez le code installateur actuel puis appuyez sur pour entrer dans la "LISTE EVENEMENTS".

[3] Le dernier événement s'affiche.

L'événement s'affiche en deux phases, par exemple, "Alarme Z13" puis "02.09.10 3:37 soir".

[4] Appuyez plusieurs fois sur pour faire défiler la liste des événements.

Effacer et quitter le journal des événements:

[5] A partir de n'importe quel point dans le journal des événements, appuyez sur la touche puis sur .

[6] A ce stade de la procédure, cliquez sur les touches ou , puis sur "<OK> POUR QUITTER" sans effacer le journal des événements. Cliquez sur la touche pour revenir sur l'écran "EFFACE MEMO EVEN".

Appuyez sur la touche pour supprimer le journal des événements.

[7] Le système efface le journal des événements

[8] Appuyez sur pour revenir au mode de fonctionnement normal.

Cliquez sur le bouton plusieurs fois à n'importe quel stade de la procédure pour passer à un niveau supérieur à chaque clic. Cliquez sur le bouton pour afficher l'écran "<OK> POUR QUITTER".

ANNEXE A. Spécifications

A1. Fonctionnel

	PowerMaster-10 G2	PowerMaster-30 G2
Nombre de zones	30 zones sans fil (y compris 1 entrée câblée).	Jusqu'à 64 zones sans fil (y compris 2 entrées câblées).
Exigences de la zone câblée	Une résistance de 2.2 000Ω E.O.L. (résistance max. des câbles 220 Ω).	Une résistance de 2.2 000Ω E.O.L. (résistance max. des câbles 220 Ω).
Codes installateur et utilisateur	<ul style="list-style-type: none"> • 1 code du programme d'installation principal (9999 par défaut) * • 1 code du programme d'installation (8888 par défaut) * • 1 code du programme d'installation principal, n°1 (1111 par défaut) * • N° des utilisateurs 2 - 8 * Les codes ne doivent pas être identiques	<ul style="list-style-type: none"> • 1 code du programme d'installation principal (9999 par défaut) * • 1 code du programme d'installation (8888 par défaut) * • 1 code du programme d'installation principal, n°1 (1111 par défaut) * • N° des utilisateurs 2 - 8 * Les codes ne doivent pas être identiques
Outils de contrôle	<ul style="list-style-type: none"> - Clavier complet, porte-clés sans fil et claviers - Commandes SMS via le module GSM/GPRS facultatif. - Contrôle à distance par téléphone. <i>Remarque: Pour assurer la compatibilité du SIA CP-01 en utilisant le KF-234 PG2, il importe de recourir à une sirène externe.</i>	<ul style="list-style-type: none"> - Clavier complet, porte-clés sans fil et claviers - Commandes SMS via le module GSM/GPRS facultatif. - Contrôle à distance par téléphone.
Affichage	Ligne unique, écran LCD à 16 caractères.	Ligne unique, écran LCD à 16 caractères.
Modes d'activation	ACTIVATION À DISTANCE, INSTANTANÉE-À DISTANCE, DE DÉPART-INSTANTANÉE, PORTE-CLÉ, FORCÉE, DE DÉRIVATION.	ACTIVATION À DISTANCE, INSTANTANÉE-À DISTANCE, DE DÉPART-INSTANTANÉE, PORTE-CLÉ, FORCÉE, DE DÉRIVATION.
Types d'alarmes	de silence, de panique/urgence personnelle, de cambriolage, d'incendie et d'inondation.	de silence, de panique/urgence personnelle, de cambriolage, d'incendie et d'inondation.
Signaux de la sirène	<u>Continu</u> (intrusion / 24 heures / panique) ; <u>triple impulsion – courte pause – triple impulsion..</u> (incendie) ; <u>quatre impulsions – longue pause – quatre impulsions..</u> (gaz) ; <u>longue impulsion – longue pause – longue impulsion..</u> (inondation).	<u>Continu</u> (intrusion / 24 heures / panique) ; <u>triple impulsion – courte pause – triple impulsion..</u> (incendie) ; <u>quatre impulsions – longue pause – quatre impulsions..</u> (gaz) ; <u>longue impulsion – longue pause – longue impulsion..</u> (inondation).
Arrêt (sonnerie) de la sirène	Programmable (défini à 4 min. par défaut)	Programmable (défini à 4 min. par défaut)
Sortie du résonateur interne	Au moins 85 dBA à 10 pieds (3 m)	Au moins 85 dBA à 10 pieds (3 m)
Supervision	Temps programmable pour l'alerte en cas d'inactivité	Temps programmable pour l'alerte en cas d'inactivité
Fonctions spéciales	<ul style="list-style-type: none"> - Zones de carillon - Journal des événements et des tests de diagnostic. - Programmation locale ou à distance des connexions téléphoniques, GSM/GPRS. - Appel à l'aide via l'émetteur d'urgence. - Détection de l'inactivité des personnes infirmes, handicapées moteur et des individus du troisième âge. 	<ul style="list-style-type: none"> - Zones de carillon - Journal des événements et des tests de diagnostic. - Programmation locale ou à distance des connexions téléphoniques, GSM/GPRS. - Appel à l'aide via l'émetteur d'urgence. - Détection de l'inactivité des personnes infirmes, handicapées moteur et des individus du troisième âge. - Centre de messagerie (enregistrement et lecture) - Communication bidirectionnelle
Récupération des données	Mémoire des alarmes, défaillance, journal des événements	Mémoire des alarmes, défaillance, journal des événements
Horloge en temps réel (RTC)	la centrale sauvegarde et affiche l'heure et la date. Cette fonction est également utilisée pour le fichier journal, permettant ainsi de fournir la date et l'heure de chaque événement répertorié.	la centrale sauvegarde et affiche l'heure et la date. Cette fonction est également utilisée pour le fichier journal, permettant ainsi de fournir la date et l'heure de chaque événement répertorié.
Test de la batterie	Toute les 10 secondes	Toute les 10 secondes

A2. Sans fil

	PowerMaster-10 G2			PowerMaster-30 G2		
Réseau RF	PowerG – Fréquence de saut synchronisé bidimensionnel (TDMA / FHSS)			PowerG – Fréquence de saut synchronisé bidimensionnel (TDMA / FHSS)		
Bandes de fréquence (MHz)	433 – 434	868 - 869	912 - 919	433 – 434	868 - 869	912 - 919
Fréquences de saut	8	4	50	8	4	50
Région	Monde	Europe	Amérique du nord et pays sélectionnés	Monde	Europe	Amérique du nord et pays sélectionnés
Chiffrement	AES-128			AES-128		

A3. Électrique

	PowerMaster-10 G2	PowerMaster-30 G2																															
Adaptateur CA/CA externe	Europe : Entrée 230VAC 50Hz, sortie 9VAC 700mA. États-Unis : Entrée 120VAC 60Hz, sortie 9VAC 1000mA.	N/D																															
Adaptateur CA/CC externe	-	Alimentation à découpage externe (fixée au mur) de 100 à 240VAC, 50/60 Hz, 0,5A / 12,5 VDC, 1,6A																															
Adaptateur CA/CC interne	Alimentation à découpage interne : Entrée: De 100 à 240VAC, 0.12 A Max. Sortie : 7.5VDC, 1.2A Max.	Alimentation à découpage interne : Entrée: De 10 à 240VAC, 0.5A Sortie : 12.5 VDC, 1.6A.																															
Appel de courant	Au moins 70 mA en état de réserve, 1200 mA en pleine charge.	Au moins 40 mA en état de réserve, 1400 mA en pleine charge.																															
Seuil de batterie faible	4,8 V	7.2 V (pack de batterie à 6 éléments) 9,6 V (pack de batterie à 8 éléments)																															
Pack de batteries de réserve	Pack de batteries rechargeables NiMH 4.8V 1300 mAh, p/n GP130AAM4YMX, fabriquées par GP ou système équivalent Pack de batteries rechargeables NiMH 4.8V 1800 mAh, p/n GP180AAM4YMX, fabriquées par GP ou système équivalent (commande spéciale). Pack de batteries rechargeables NiMH 4.8V 2200 mAh, p/n GP220AAM4YMX, fabriquées par GP ou système équivalent Pour les installations UL.	Options de la batterie de réserve :																															
		<table border="1"> <thead> <tr> <th rowspan="2">Durée de la période de</th> <th colspan="3">Valeur maximale du courant des appareils externes (1)</th> </tr> <tr> <th>Pack de 6 batteries de 1300 mAh (2)</th> <th>Pack de 8 batteries de 1800 mAh (3)</th> <th>Pack de 8 batteries 2200 mAh (3)</th> </tr> </thead> <tbody> <tr> <td>4h</td> <td>210mA</td> <td>300mA</td> <td>380mA</td> </tr> <tr> <td>8h</td> <td>90mA</td> <td>160 mA</td> <td>200mA</td> </tr> <tr> <td>12h</td> <td>45mA</td> <td>90 mA</td> <td>120 mA</td> </tr> <tr> <td>24h</td> <td>0mA</td> <td>25 mA</td> <td>45mA</td> </tr> <tr> <td>36h</td> <td>(pas de réserve)</td> <td>5mA</td> <td>15mA</td> </tr> <tr> <td>48h</td> <td>(pas de réserve)</td> <td>(pas de réserve)</td> <td>0mA</td> </tr> </tbody> </table>	Durée de la période de	Valeur maximale du courant des appareils externes (1)			Pack de 6 batteries de 1300 mAh (2)	Pack de 8 batteries de 1800 mAh (3)	Pack de 8 batteries 2200 mAh (3)	4h	210mA	300mA	380mA	8h	90mA	160 mA	200mA	12h	45mA	90 mA	120 mA	24h	0mA	25 mA	45mA	36h	(pas de réserve)	5mA	15mA	48h	(pas de réserve)	(pas de réserve)	0mA
Durée de la période de	Valeur maximale du courant des appareils externes (1)																																
	Pack de 6 batteries de 1300 mAh (2)	Pack de 8 batteries de 1800 mAh (3)	Pack de 8 batteries 2200 mAh (3)																														
4h	210mA	300mA	380mA																														
8h	90mA	160 mA	200mA																														
12h	45mA	90 mA	120 mA																														
24h	0mA	25 mA	45mA																														
36h	(pas de réserve)	5mA	15mA																														
48h	(pas de réserve)	(pas de réserve)	0mA																														
	Avertissement! Il y'a risque d'explosion si la batterie n'est pas remplacée par une autre du même type. Débarrassez-vous des batteries usées conformément aux instructions du fabricant.	<ol style="list-style-type: none"> Appareils branchés entre le terminal 12V et la MASSE du PowerMaster-30 G2 y compris le GSM interne et le lecteur de proximité. Pack de batteries NiMH 7,2V 1300 mAh rechargeables, p/n GP130AAM4YMX, fabriquées par GP. Pack de batteries NiMH 9,6V 1800 mAh rechargeables, n/p GP130AAM4YMX, fabriquées par GP. Pack de batteries NiMH 9,6V 2200 mAh rechargeables (commande spéciale). 																															
	Remarque: Pour des raisons de conformité avec les normes UL, la durée de vie du pack de batteries de réserve doit excéder 24 heures ; et elle doit excéder 12 heures, pour ce qui est des normes CE.	Avertissement! Il y'a risque d'explosion si la batterie n'est pas remplacée par une autre du même type. Débarrassez-vous des batteries usées conformément aux instructions du fabricant.																															
		Remarque: Pour des raisons de conformité avec les normes UL, la durée de vie du pack de batteries de réserve doit excéder 24 heures ; et elle doit excéder 12 heures, pour ce qui est des normes CE.																															

	PowerMaster-10 G2	PowerMaster-30 G2
Durée de la charge	80 % (~ 13 Heures)	80 % (~ 30 heures) pour tous les types de batteries
Pack facultatif de batteries de réserve	Voir tableau des « options de batteries de réserve » ci-dessus	Voir tableau des « options de batteries de réserve » ci-dessus
Durée de la charge (pack facultatif de batteries de réserve)	80 % (~ 24 Heures)	N/D
Courant total (somme) des détecteurs câblés	N/D	36* mA max.
Courant de la sirène externe du site (EXT)	N/D	450* mA max @ 12,5 VDC lorsqu'il est alimenté par le CA/CC (10,5 VDC en mode veille)
Courant de la sirène interne du site (INT)	N/D	450* mA max @ 12,5 VDC lorsqu'il est alimenté par le CA/CC (10,5 VDC en mode veille) * Le courant de sortie total du PowerMaster-30 G2 (des sirènes INT & EXT, de la sortie et des détecteurs PGM) ne peut excéder 550 mA.
PGM	Écoulement du courant vers la MASSE max. de 100 mA du panneau de contrôle Tension externe max. du CC +30 VDC	Écoulement du courant vers la MASSE max. de 100 mA du panneau de contrôle Tension externe max. du CC +15 VDC
Protection courant élevé/court-circuit	N/D	Toutes les sorties sont protégées (fusible de réamorçage automatique)

A4. Communication

	PowerMaster-10 G2	PowerMaster-30 G2
Communication	PSTN; GSM; GPRS; IP (pour les utilisations ultérieures)	PSTN; GSM; GPRS; IP (pour les utilisations ultérieures)
Modem intégré	300 baud, protocole Bell 103	300 baud, protocole Bell 103
Transfert de données vers l'ordinateur	Via le port de série RS232	Via le port de série RS232
Destinations de rapport	2 stations de télésurveillance, 4 téléphones privés	2 stations de télésurveillance, 4 téléphones privés
Options de format du rapport	SIA, ID de contact, Scancom, SIA IP, Visonic PowerNet.	SIA, ID de contact, Scancom, SIA IP, Visonic PowerNet.
Taux d'impulsions	10, 20, 33 et 40 pps - programmable	10, 20, 33 et 40 pps - programmable
Message aux téléphones privés	Tonalité	Tonalité ou voix
Détection de l'anneau	L'unité n'est pas compatible avec l'option de détection de l'anneau si la tension CC n'est pas perçue le long des lignes téléphoniques.	L'unité n'est pas compatible avec l'option de détection de l'anneau si la tension CC n'est pas perçue le long des lignes téléphoniques.

A5. Propriétés physiques

	PowerMaster-10 G2	PowerMaster-30 G2
Plage de températures de fonctionnement	14°F à 120°F (-10°C à 49°C)	14°F à 120°F (-10°C à 49°C)
Plage de températures de stockage	-4°F à 140°F (-20°C à 60°C)	-4°F à 140°F (-20°C à 60°C)
Humidité	85% d'humidité relative, @ 30°C (86°F)	85% d'humidité relative, @ 30°C (86°F)
Taille	196 x 180 x 55 mm (7-5/8 x 7 x 2 in.)	266 x 206 x 63 mm (10-7/16 x 8-18 x 2-1/2 in.)
Poids	658g (23 onces) (batterie y compris)	1.44Kg (3,2 livres) (batterie y compris)
Couleur	Blanc	Blanc

A6. Périphériques et accessoires

Modules

Appareils sans fil supplémentaires

Appareils et périphériques sans fil

PowerMaster-10 G2

GSM/GPRS, IP (utilisation ultérieure)
30 détecteurs, 8 porte-clés, 8 claviers, 2 sirènes, 4 dispositifs de répétition, 8 balises de proximité

Contact magnétique : MC-302 PG2, MC-302E PG2

Détecteurs de mouvements : Next PG2; Next K9 PG2, TOWER-30AM PG2, TOWER-30AM K9 PG2, CLIP PG2

Détecteurs de caméras PIR : Next CAM PG2; Next CAM-K9 PG2

Détecteurs de fumée : SMD-426 PG2, SMD-427 PG2

Modules GSM : GSM-350 PG2

Porte-clé : KF-234 PG2, KF-235 PG2

Clavier : KP-140 PG2/KP-141 PG2 (balise de proximité comprise), KP-160 PG2

Sirène interne SR-720 PG2

Sirène externe SR-730 PG2

Dispositif de répétition RP-600 PG2

Gaz : GSD-441 PG2, GSD-442 PG2

Bris de vitre: GB-501 PG2

Température: TMD-560 PG2

Inondation: Détecteur d'inondations

PowerMaster-30 G2

GSM/GPRS, IP (utilisation ultérieure)
64 détecteurs, 32 porte-clés, 32 claviers, 8 sirènes, 4 dispositifs de répétition, 32 balises de proximité

Contact magnétique : MC-302 PG2, MC-302E PG2

Détecteurs de mouvements : Next PG2; Next K9 PG2, TOWER-30AM PG2, TOWER-30AM K9 PG2, CLIP PG2

Détecteurs de caméras PIR : Next CAM PG2; Next CAM-K9 PG2

Détecteurs de fumée : SMD-426 PG2, SMD-427 PG2

Modules GSM : GSM-350 PG2

Porte-clé : KF-234 PG2, KF-235 PG2

Clavier : KP-140 PG2/KP-141 PG2 (balise de proximité comprise), KP-160 PG2

Sirène interne SR-720 PG2

Sirène externe SR-730 PG2

Dispositif de répétition RP-600 PG2

Gaz : GSD-441 PG2, GSD-442 PG2

Bris de vitre: GB-501 PG2

Température: TMD-560 PG2

Inondation: Détecteur d'inondations

ANNEXE B. Travailler avec les partitions¹

Votre système d'alarme est équipé d'une fonction de partitionnement intégrée qui divise votre système d'alarme en trois zones distinctes identifiées comme Partition 1, Partition 2 et Partition 3. Une partition peut être armée ou désarmée en fonction des états des autres partitions du système. Le partitionnement peut être utilisé dans des installations où les systèmes de sécurité partagés sont plus pratiques, comme dans un bureau à domicile ou dans un entrepôt. Lorsqu'elles sont partitionnées, chaque zone, code d'utilisateur et plusieurs fonctions de votre système peuvent être assignées aux Partitions 1 à 3. Une liste de partitions est attribuée à chaque code d'utilisateur pour control, afin de limiter l'accès à certaines partitions aux utilisateurs.

Lorsque la fonction de partitionnement est activée, les affichages du menu sont modifiés pour incorporer la fonction de partition et chaque périphérique, utilisateur et balise de proximité comporte désormais un menu partitions supplémentaire dans lequel il est assigné à certaines partitions et exclus des autres.

Remarque: Lorsque le mode partition est désactivé, toutes les zones, les codes utilisateurs et fonctionnalités de la centrale fonctionneront de la même manière qu'une centrale classique. Lorsque le mode partition est activé, toutes les zones, les codes utilisateur et fonctionnalités de la centrale sont automatiquement attribuées à la Partition 1.

B1. Interface utilisateur et fonctionnement

Reportez-vous au Guide d'utilisation du panneau de contrôle, ANNEXE B, PARTITIONNEMENT pour une description détaillée de l'interface utilisateur (armement/désarmement, comportement de la sirène, fonction d'affichage, etc.) et ANNEXE A pour le fonctionnement des télécommandes et des claviers en mode de partitionnement.

B2. Aires communes

Les aires communes servent de zones d'immersion aux zones à 2 ou à plusieurs partitions. Il peut y avoir plus d'une aire commune dans une installation, selon la disposition de la propriété. Une aire commune n'est pas pareille qu'une partition; en ce sens qu'elle ne peut pas être armée/désarmée directement. Les aires communes sont créées lorsque vous affectez une ou plusieurs zones à 2 ou 3 partitions. Le tableau A1 résume le comportement les types de zones différents dans une aire commune.

Tableau A1 - Définitions des aires communes

Types de zones des aires communes	Définition
Périmètre	<ul style="list-style-type: none"> • Agit tel que défini uniquement après l'armement de la dernière partition affectée sur TOTAL ou PARTIEL. • En cas de désarmement de l'une des partitions, une alarme déclenchée depuis cette zone est ignorée pour toutes les partitions affectées.
Zones d'alarmes temporisées	<ul style="list-style-type: none"> • Les zones d'alarmes temporisées ne déclencheront un délai d'entrée que si toutes les partitions affectées sont armées. Il n'est donc pas recommandé de définir des zones d'alarmes temporisées comme des aires communes.
Périmétrique entrée	<ul style="list-style-type: none"> • Agit tel que défini uniquement après l'armement de la dernière partition affectée sur TOTAL ou PARTIEL • En cas de désarmement de l'une des partitions, une alarme déclenchée depuis cette zone est ignorée pour toutes les partitions affectées. • Si la temporisation d'entrée est déclenchée pour la partition (et que les autres sont armées) à laquelle ce type de détecteur appartient, il se comportera comme une route d'entrée uniquement pour cette partition. L'évènement sera ignoré pour les autres partitions armées affectées.
Intérieur	<ul style="list-style-type: none"> • Agit tel que défini uniquement après l'armement de la dernière partition affectée sur TOTAL. • En cas de désarmement ou d'armement de l'une des partitions sur PARTIEL, une alarme déclenchée depuis cette zone est ignorée pour toutes les partitions affectées.
Intérieure entrée	<ul style="list-style-type: none"> • Agit tel que défini uniquement après l'armement de la dernière partition affectée sur TOTAL. • En cas de désarmement ou d'armement de l'une des partitions sur PARTIEL, une alarme déclenchée depuis cette zone est ignorée pour toutes les partitions affectées.

¹ Reportez-vous au PowerMaster-30 G2 uniquement

ANNEXE B. Travailler avec les partitions

Types de zones des aires communes	Définition
	<ul style="list-style-type: none">• Si la temporisation d'entrée est déclenchée pour la partition (et que les autres sont armées) à laquelle ce type de détecteur appartient, il se comportera comme une route d'entrée uniquement pour cette partition. L'évènement sera ignoré pour les autres partitions armées affectées.
Total/Partiel	<ul style="list-style-type: none">• Se comporte comme une zone Périmétrique entrée lorsque toutes les partitions affectées sont armées sur TOTAL.• Se comporte comme une zone temporisée quand au moins l'une des partitions affectées est armée sur PARTIEL.• Sera ignorée si au moins l'une des partitions affectées est désarmée.
Urgence; Incendie; Inondation; Gaz; Température; 24 heures silencieuse; 24 heures audible; non-alarme	<ul style="list-style-type: none">• Toujours armé.

ANNEXE C. Déploiement des détecteurs & affectations des émetteurs

C1. Plan de déploiement des détecteurs

Zone N°	Type de zone		Localisation		Carillon (mélodie Localisation) ou Off (*)	temp. Type	Titulaire
	Par défaut	Programmé	Par défaut	Programmé			
1	Tempo 1		Porte avant				
2	Tempo 1		Garage				
3	Tempo 2		Porte du Garage				
4	Périmètre		Porte Arrière				
5	Périmètre		Chambre pour enfants				
6	Intérieur		Bureau				
7	Intérieur		Salle à Manger				
8	Périmètre		Salle à Manger				
9	Périmètre		Cuisine				
10	Périmètre		Salle de séjour				
11	Intérieur		Salle de séjour				
12	Intérieur		Chambre				
13	Périmètre		Chambre				
14	Périmètre		Chambre pour invités				
15	Intérieur		Chambre des parents				
16	Périmètre		Chambre des parents				
17	Périmètre		Salle de repassage				
18	Périmètre		Toilette principale				
19	Périmètre		Sous-sol				
20	24-hr audible		Incendie				
21	24-hr audible		Incendie				
22	Urgence		Urgence				
23	Urgence		Urgence				
24	24-hr silencieuse		Sous-sol				
25	24-hr silencieuse		Bureau				
26	24-hr audible		Grenier				
27	24-hr audible		Den				
28	non-alarme		Cour				
29	non-alarme		Salon				
30	non-alarme		Buanderie				
31	Périmètre		Bureau				
32	Périmètre		Bureau				
33	Périmètre		Grenier				
34	Périmètre		Grenier				
35	Périmètre		Grenier				
36	Périmètre		Grenier				
37	Périmètre		Grenier				
38	Périmètre		Grenier				
39	Périmètre		Grenier				
40	Périmètre		Grenier				
41	Périmètre		Grenier				
42	Périmètre		Grenier				
43	Périmètre		Grenier				
44	Périmètre		Grenier				
45	Périmètre		Grenier				
46	Périmètre		Grenier				
47	Périmètre		Grenier				
48	Périmètre		Grenier				

ANNEXE C. Déploiement des détecteurs & affectations des émetteurs

Zone N°	Type de zone		Localisation		Carillon (mélodie Localisation) ou Off (*)	temp. Type	Titulaire
	Par défaut	Programmé	Par défaut	Programmé			
49	Périmètre		Grenier				
50	Périmètre		Grenier				
51	Périmètre		Grenier				
52	Périmètre		Grenier				
53	Périmètre		Grenier				
54	Périmètre		Grenier				
55	Périmètre		Grenier				
56	Périmètre		Grenier				
57	Périmètre		Grenier				
58	Périmètre		Grenier				
59	Périmètre		Grenier				
60	Périmètre		Grenier				
61	Périmètre		Grenier				
62	Périmètre		Grenier				
63	Périmètre		Grenier				
64	Périmètre		Grenier				

Types de zones: 1 = Sortie / Entrée 1 * 2 = Sortie / Entrée 2 * 3 = Délai partiel * 4 = Intérieure entrée * 5 = Intérieur * 6 = Périmètre * 7 = Périmétrique entrée * 8 = 24hr silencieuse * 9 = 24hr audible * 10 = Urgence * 11 = Touche d'armement * 12 = Non-Alarme * 17 = Boîte à clés intervenant.

Localisation des zones: Notez l'emplacement prévu pour chaque détecteur. Pendant la programmation, vous pouvez sélectionner un des 26 noms d'emplacement disponibles (plus 5 localisations personnalisés que vous pouvez ajouter - voir menu "02:ZONES/PERIF").

Remarques:

Toutes les zones sont réglées sur CARILLON OFF par défaut. Entrez votre choix dans la dernière colonne et programmez en conséquence.

Il existe 1 seule zone filaire dans le système PowerMaster-10 G2 et 2 dans le système PowerMaster-30 G2.

C2. Liste des télécommandes

Données du récepteur						Attribution des boutons AUX	
N°	Type	Titulaire	N°	Type	Titulaire	Passer le délai de sortie ou armer "instantanément"	
1			17			Indique la fonction désirée (le cas échéant)	
2			18				
3			19				
4			20				
5			21				
6			22				
7			23				
8			24				
9			25				
10			26				
11			27				
12			28				
13			29				
14			30				
15			31				
16			32				

Passez le délai de sortie
 Armement "instantané"

C3. Liste des émetteurs d'urgence

Tx #	Type de récepteur	Enregistré dans la zone	Nom du titulaire
1			
2			
3			
4			
5			
6			
7			
8			
9			
10			

C4. Liste des émetteurs de non-alarme

Tx #	Type de récepteur	Enregistré dans la zone	Nom du titulaire	Attribution
1				
2				
3				
4				
5				
6				
7				
8				
9				
10				

ANNEXE D. Codes des évènements**D1. Codes des évènements contact ID**

Code	Définition
101	Urgence
110	Incendie
114	Chaleur
120	Panique
121	Contrainte
122	Silencieuse
123	Audible
131	Périmètre
132	Intérieur
134	Entrée/Sortie
137	Autoprotection/CP
139	Intrusion vérifiée
151	Alarme de gaz
152	Alerte de gel
154	Alarme d'inondation
158	Température élevée
159	Température basse
180	Panne de gaz
301	Perte CA
302	Batterie du système faible
311	Retrait de la batterie
313	Réinitialisation par l'ingénieur
321	Sonnerie

Code	Définition
344	Détection du brouillage du récepteur FR
350	Problème de communication
351	Défaut Telco
373	Panne du détecteur d'incendies
380	Panne du capteur
381	Évènement inactif
383	Autoprotection du capteur
384	Batterie FR faible
393	Nettoyage du détecteur de fumée
401	O/F par l'utilisateur
403	Arm automatique
406	Annuler
408	Armement rapide
426	Évènement porte ouverte
441	Armé sur Partiel
454	Échec de fermeture
455	Échec d'armement
456	Armement partiel
459	Évènement fermé récent
570	Contourner
602	Rapport de test périodique
607	Mode Test de fonctionnement
641	Panne de l'horloge principale

D2. Codes des évènements SIA

Code	Définition
AR	Réinitialisation CA
AT	Panne CA
BA	Alarme d'intrusion
BB	Contournement de l'intrusion
BC	Annulation de l'alarme d'intrusion
BR	Réinitialisation de l'alarme d'intrusion
BT	Panne de l'alarme d'intrusion/de brouillage
BV	Alarme d'intrusion vérifiée
BZ	Évènement inactif
CF	Fermeture forcée
CG	Armé sur Partiel
CI	Échec de fermeture
CL	Armé sur Total
CP	Arm automatique
CR	Fermeture récente
EA	Porter ouverte
FA	Alarme d'incendie
FT	Nettoyage du détecteur d'incendie
FJ	Panne du détecteur d'incendies
FR	Réinitialisation de l'alarme d'incendie
GA	Alarme de gaz
GR	Réinitialisation de l'alarme de gaz
GT	Panne de gaz
GJ	Réinitialisation de la panne de gaz
HA	Alarme de braquage (contrainte)
KA	Alarme de chaleur
KH	Réinitialisation de l'alarme de chaleur
KT	Panne de chaleur
KJ	Réinitialisation de la panne de chaleur

Code	Définition
LR	Réinitialisation de la ligne téléphonique
LT	Panne de la ligne téléphonique
OP	Rapport ouvert
OT	Échec de l'armement
PA	Alarme de panique
PR	Réinitialisation de l'alarme de panique
QA	Alarme d'urgence
RN	Réinitialisation par l'ingénieur
RP	Test automatique
RX	Test manuel
RY	Arrêter le test manuel
TA	Alarme d'autoprotection
TR	Réinitialisation de l'alarme d'autoprotection
UJ	Réinitialisation du masque du détecteur
YM	Déconnexion de la batterie du système
UT	Masque du détecteur
WA	Alarme d'inondation
WR	Réinitialisation de l'alarme d'inondation
XR	Réinitialisation de la batterie du capteur
XT	Panne de la batterie du capteur
YR	Réinitialisation de la batterie du capteur
YT	Panne/déconnexion de la batterie du système
YX	Service exigé
ZA	Alarme de bris de glace
ZH	Restauration de l'alarme de bris de glace
ZJ	Restauration de la panne de bris de glace
ZR	Restauration du bris de glace
ZT	Panne du bris de glace

D3. Comprendre le format de données SCANCOM du protocole de signalement

Le format de données SCANCOM est composé de 13 chiffres divisés en 4 groupes, de gauche à droite, comme indiqué dans l'image à droite.

Chaque canal est associé à un événement spécifique comme suit:

- 1^{er} "C": Incendie
- 2^e "C": Attaque personnelle
- 3^e "C": Intru
- 4^e "C": Ouvrir/Fermer
- 5^e "C": Annulation de l'alarme
- 6^e "C": Urgence
- 7^e "C": Deuxième alarme
- 8^e "C": Messages de panne

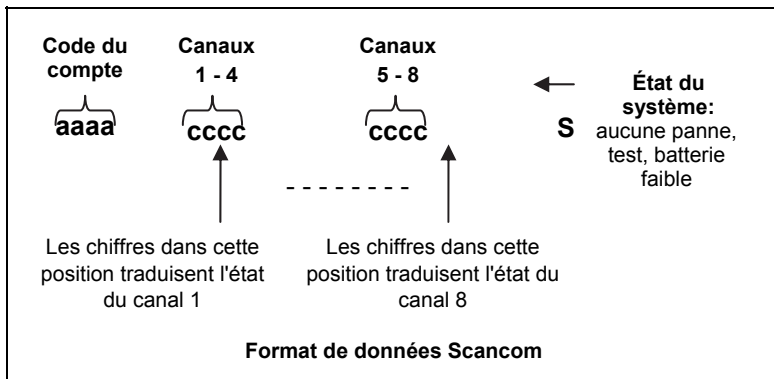

D4. SIA sur IP - Dévié pour l'utilisateur de l'appareil

Type	Plage de numéros	Exemple	Remarques
Rapports du système	00	Le système d'autoprotection envoie des rapports sous la forme 000	
Zones/Détecteurs normaux	0-999	La zone 5 enverra le rapport 005	
Télécommandes/Utilisateurs/Balises	B01-C99	La télécommande/utilisateur numéro 101 enverra le rapport C01	
Télécommandes/ASU	D01-D99	La télécommande numéro 8 enverra le rapport D08	
Sirènes	E01-E25	La sirène numéro 9 enverra le rapport E09	
Répétiteurs	E26-E50	Le répétiteur numéro 4 enverra le rapport E26	
Extenseurs/Périphériques bus/PGM	à E51-E75	La périphérique numéro 2 enverra le rapport E52	
Pannes de: GSM Plink-II Plink Zone d'intervention	E76 E77 E78 E79	Panne réseau E76 du module GSM Panne E77 du bus Plink-II Panne E78 du bus Plink	
	F01- F99		Pour utilisation ultérieure

ANNEXE E. Glossaire

Période d'interruption : Lorsqu'une alarme est déclenchée, la sirène interne est d'abord activée pour une période de temps limitée qui est la période d'interruption définie par l'installateur. Si vous déclenchez accidentellement une alarme, il est possible de désarmer le système pendant la période d'interruption, avant le déclenchement des sirènes réelles et avant que l'alarme ne soit signalée aux *répondeurs distants*.

Alarme: Il existe 2 types d'alarmes:

Alarme sonore - les sirènes internes et externes clignotent en permanence et la centrale signale l'évènement par téléphone.

Alarme silencieuse - les sirènes restent silencieuses, mais la centrale signale l'évènement par téléphone.

Un état d'alerte est provoqué par:

- La détection d'un mouvement par un *détecteur de mouvement*
- Le changement d'état détecté par un *détecteur de contact magnétique* - ouverture ou fermeture d'une porte
- La détection de la fumée par un *détecteur de fumée*
- *Le sabotage* de l'un des détecteurs
- L'appui de deux boutons d'urgence simultanément (panique).

Armement: L'armement du système d'alarme est une action qui prépare ce dernier à déclencher une alarme si une zone est "violée" par un mouvement ou en ouvrant une porte ou une fenêtre, selon le cas. La centrale peut être armée sur plusieurs modes (voir *TOTAL*, *PARTIEL*, *INSTANT* et *MEMCLE*).

Attribué: Se réfère aux zones.

Associé: Se réfère aux périphériques.

TOTAL: Ce type d'armement est utilisé lorsque le site protégé est entièrement vidé. Toutes les zones, *intérieure* et *périmètre* sont protégées.

Zones carillon: vous permet de garder la trace des différentes activités dans la zone protégée, pendant que le système est à l'état de désarmement. Lorsqu'une zone carillon est "ouverte", le vibreur sonne deux fois. Le vibreur n'émet pas de bip, pendant la fermeture de la zone (retour à la normale). Les résidences peuvent utiliser cette fonction pour annoncer les visiteurs ou pour veiller sur les enfants. Les entreprises peuvent l'utiliser pour signaler l'entrée des clients dans les locaux ou lorsque le personnel pénètre dans les zones restreintes.

Remarque: *Votre installateur ne désignera jamais une zone de 24 heures ou une zone d'incendie comme étant une zone carillon, car les deux types de zones déclenchent une alarme s'ils sont perturbés pendant que le système est à l'état de désarmement.*

Bien qu'une zone ou plus soient désignées comme zones carillon, vous pouvez toujours activer ou désactiver la fonction carillon.

Communicateurs: Se réfère au canal de communication, par exemple, GSM.

Centrale: La centrale est un boîtier composé de circuits électroniques et de microprocesseurs qui contrôlent le système d'alarme. Il recueille les informations envoyées par les divers capteurs, les traite et y répond de diverses manières. Il comprend également une interface utilisateur - des touches de contrôle, un pavé numérique, un écran, un sondeur et un haut-parleur.

Paramètres par défaut: Paramètres applicables à un groupe d'appareils spécifique.

Détecteur: Le périphérique (appareil) qui envoie un message d'alarme, communique avec la centrale (ex, Next PG2 est un détecteur de mouvements, SMD-426 PG2 est un détecteur de fumée)

Désarmement: Contraire d'armement - action qui restaure la centrale à l'état normal de veille. Dans cet état, seules les zones *d'incendie* et *de 24-heures* déclencheront une alarme en cas de violation, toutefois, une *"alarme de panique"* peut également être déclenchée.

Zone perturbée: Une zone en état d'alarme (cela peut être causé par l'ouverture d'une fenêtre ou d'une porte ou par un mouvement dans le champ de vision d'un détecteur de mouvement). Une zone perturbée est considéré comme "non sécurisé".

Armement forcé: Lorsque n'importe laquelle des zones du système est *perturbée* (ouverte), le système d'alarme ne peut pas être armé. L'une des solutions à ce problème est de trouver et d'éliminer la cause de perturbation de la zone (fermeture des portes et des fenêtres). Une autre solution est d'imposer **l'armement forcé** - la désactivation automatique des zones encore *perturbées* à la fin du délai de sortie. Les zones contournées ne seront pas protégées pendant toute la période d'armement. Même si elles sont restaurées à la normale (fermées), les zones contournées restent protégées jusqu'au désarmement du système.

La permission de "forcer l'armement" est donnée ou refusée par l'installateur pendant la programmation du système.

PARTIEL: Ce type d'armement est utilisé lorsqu'il y a des gens dans le site protégé. Exemple classique: Pendant la nuit à la maison, lorsque la famille est sur le point de se coucher. Avec un armement sur *PARTIEL*, les zones du périmètre sont protégées, mais les zones internes ne le sont pas. Par conséquent, les mouvements effectués dans les zones internes seront ignorés par la centrale, mais la perturbation d'une zone du périmètre déclenchera une alarme.

Instantané: Vous pouvez armer le système sur *TOTAL-INSTANTANE* ou sur *PARTIEL-INSTANTANE*, annulant ainsi le délai d'entrée pour toutes les zones de retard pendant la période d'armement.

Par exemple, vous pouvez armer la centrale en mode *PARTIEL-INSTANTANE* et rester dans la zone protégée. Seule la protection du périmètre est active, et si vous n'attendez personne chez vous pendant que le système est armé, il serait préférable d'installer une alarme à l'entrée de la porte principale.

Pour désarmer le système sans déclencher une alarme, utilisez votre clavier de commande (normalement accessible sans savoir à perturber une zone du périmètre) ou utilisez un émetteur à télécommande.

Memclé: Le mode Memclé est un mode d'armement spécial dans lequel les utilisateurs "Memclé" désignés déclencheront un "message memclé" devant être envoyé par téléphone lorsqu'ils désarment le système.

Par exemple, si un parent veut être sûr que son enfant est rentré de l'école alors que ledit parent a désarmé le système. L'armement de la memclé n'est possible que lorsque le système est armé en mode TOTAL.

Localisation: Attribution d'un localisation donné à un périphérique (par exemple, Garage, porte avant etc.)

Détecteur de contact magnétique, sans fil: Un interrupteur magnétique contrôlé et un émetteur PowerG sans fil dans un boîtier commun. Le détecteur est monté sur les portes et fenêtres pour détecter les changements d'état (fermé à ouvert et vice versa). Dès qu'il détecte qu'une porte ou une fenêtre est ouverte, le détecteur transmet son code d'identification unique accompagné d'un signal "d'alarme" et de plusieurs autres signaux au panneau de contrôle.

La centrale, si elle n'est pas armée à ce moment, considérera le système d'alarme comme n'étant "pas prêt pour l'armement", jusqu'à ce qu'il reçoive un signal "restauré" du même détecteur.

Détecteur de mouvements sans fil: Un capteur de mouvement infrarouge passif et un émetteur PowerG sans fil dans un boîtier commun. Dès qu'il détecte un mouvement, le détecteur transmet son code d'identification unique accompagné d'un signal d'alarme et de plusieurs autres signaux au panneau de contrôle. Après la transmission, il reste alerte afin de détecter davantage de mouvements.

Zone de non-alarme: Votre installateur peut attribuer les alarmes à d'autres zones du local. Par exemple, un détecteur de mouvement installé dans un escalier sombre peut être utilisé pour allumer automatiquement les lumières lorsque quelqu'un traverse la zone sombre. Autre exemple: Un émetteur sans fil lié à une zone, et qui contrôle un mécanisme d'ouverture de portes.

Armement rapide: Armement sans code d'utilisateur. La centrale ne demande pas votre code d'utilisateur lorsque vous appuyez sur un des boutons d'armement. La permission d'utiliser cette méthode d'armement est accordée ou refusée par l'installateur pendant la programmation du système.

Répondeur distant: Un répondeur peut être soit un fournisseur de services professionnels pour lesquels les propriétaires de maisons ou les chefs d'entreprises souscrivent (*une Station de télésurveillance*) ou un proche/ami qui accepte de s'occuper du site protégé en l'absence de ses occupants. La centrale signale les événements par téléphone aux deux types de répondeurs.

Restauration: Lorsqu'un détecteur part de l'état d'alerte à l'état de veille normal, on dit de lui qu'il a été "restauré".

Un *détecteur de mouvements* se restaure automatiquement après la détection d'un mouvement, prêt à en détecter d'autres. Ce type de "restauration" n'est pas transmis.

Un *détecteur de contact magnétique* se restaure uniquement après la fermeture d'une porte ou d'une fenêtre protégée. Ce type de "restauration" est signalé aux répondeurs *distants*.

Capteur: Les éléments de détection: capteur pyroélectrique, photodiode, microphone, capteur optique de fumée, etc.

Puissance du signal: C'est la qualité de la liaison entre les composants du système et la centrale.

Détecteur de fumée sans fil: Un détecteur de fumée régulier et un émetteur PowerG sans fil dans un boîtier commun. Dès qu'il détecte de la fumée, le détecteur transmet son code d'identification unique accompagné d'un signal d'alarme et de plusieurs autres signaux au *panneau de contrôle*. Si le détecteur de fumée est relié à une *zone d'incendie* spéciale, une alarme d'incendie est déclenchée.

État: ACTIVATION À DISTANCE, INSTANTANÉE-À DISTANCE, DE DÉPART-INSTANTANÉE, TELECOMMANDE, FORCÉE, DE DÉRIVATION.

État : Panne de courant, batterie faible, panne, etc.

Codes d'utilisateurs: Le PowerMaster est conçu pour obéir à vos commandes, lesquelles doivent être précédées d'un code d'accès de sécurité valide.

Des personnes non autorisées ne doivent pas connaître ce code, afin que toute tentative de leur part de *désarmer* ou d'infiltrer le système soit vouée à l'échec. Certaines opérations, cependant peuvent être effectuées sans un code utilisateur en ce sens qu'elles ne dégradent pas le niveau de sécurité du système d'alarme.

Zone: Une zone est une aire à l'intérieur du site protégé couverte par un détecteur spécifique. Pendant la programmation, l'installateur permet au *panneau de contrôle* de connaître le code d'identité du détecteur et les liens vers la zone souhaitée. Étant donné que la zone se distingue par son numéro et par son nom, la centrale peut signaler l'état de la zone à l'utilisateur et enregistrer dans sa mémoire tous les événements signalés par le détecteur de zone. Les zones instantanées et de retard sont "sous surveillance" uniquement lorsque la centrale est armée, et les autres zones (*24Hr*) *restent* "sous surveillance", que le système soit armé ou non.

Type de zone: Le type de zone détermine la façon dont le système gère les alarmes et autres signaux envoyés par l'appareil.

ANNEXE F. Conformité aux normes

Conformité aux normes



Le groupe Visonic déclare par la présente que les séries d'unités centrales et accessoires PowerG sont conformes aux:

- Normes américaines: (FCC) CFR 47 section 15 et section 68, UL 1023 et UL 985
- Normes canadiennes: RSS 210
- Normes CE européennes

Le PowerMaster se conforme aux exigences RTTE - Directive 1999/5/CE du Parlement et du Conseil Européen du 9 Mars 1999.

Selon les normes européennes EN50131-1 et EN 50131-3, le PowerMaster est classé à un niveau de sécurité 2 "niveau de risque moyen faible", avec un impact environnemental de niveau II - "appareillage d'intérieur" et le type d'alimentation est A. EN 50131-6, et AT54 selon la norme EN 50136.

- Normes GSM:

Europe: Se conforme aux normes CE 3GPP TS 51.010-1, EN 301 511, EN301489-7

USA: CFR 47 Section 22 (GSM850) et Section 24 (GSM 1900).

AVERTISSEMENT! Les changements ou modifications de cette unité ne sont pas expressément approuvés par la partie responsable et pourraient annuler tout droit de l'utilisateur de faire fonctionner l'équipement.

Déclaration d'Industrie Canada

Ce produit répond aux normes techniques d'Industrie Canada. / Le Présent matériel est conforme aux normes techniques applicables d'Industrie Canada. L'indice d'équivalence de la sonnerie (IES) permet d'indiquer le nombre maximal de terminaux qui peuvent être raccordés à une interface téléphonique. La terminaison d'une interface peut consister en une combinaison quelconque de dispositifs, à la seule condition que la somme d'indices d'équivalence de sonnerie de tous les dispositifs n'excède pas 5. La terminaison d'une interface peut consister en une combinaison quelconque de dispositifs, à la seule condition que la somme d'indices d'équivalence de la sonnerie de tous les dispositifs n'excède pas 5.

L'indice d'équivalence de la sonnerie (IES) de ce périphérique est 0,3B.

Cet appareil est conforme au règlement FCC, Section 15 et aux normes RSS hors-licence d'Industrie Canada. Le fonctionnement est soumis à deux conditions: (1) Cet appareil pourrait ne pas causer de brouillage, et (2) est en mesure d'accepter tout brouillage subi ou pouvant causer des dysfonctionnements.

Cet appareil a été testé et jugé conforme aux limites pour un appareil numérique de classe B, conformément à la Section 15 du règlement FCC. Ces limites sont établies pour fournir une protection raisonnable contre les brouillages radio dans les installations résidentielles. Cet équipement génère, utilise et peut émettre des fréquences radio et, s'il n'est pas installé et utilisé conformément aux instructions, peut causer des interférences nuisibles aux réceptions radio et télévision.

Toutefois, il n'existe aucune garantie qu'il ne se produira aucune interférence dans une installation particulière. Si cet appareil provoque de telles interférences (ce qui peut être vérifié en mettant l'appareil hors et sous tension) l'utilisateur est encouragé à éliminer l'interférence en appliquant une ou plusieurs des mesures suivantes:

- Réorienter ou déplacer l'antenne de réception.
- Augmenter la distance entre l'appareil et le poste récepteur.
- Brancher l'appareil à une sortie sur un circuit différent de celui qui alimente le récepteur.
- Consulter le vendeur ou un technicien radio/télé expérimenté.



A Tyco International Company

VISONIC LTD. (ISRAEL) :

VISONIC INC. (U.S.A.) :

VISONIC LTD. (UK) :

VISONIC GBMH (D) :

VISONIC IBERICA :

SITE WEB :

©VISONIC LTD. 2012

P.O.B 22020 TEL-AVIV 61220 ISRAEL. TEL: (972-3) 645-6789, FAX: (972-3) 645-6788

65 WEST DUDLEY TOWN ROAD, BLOOMFIELD CT. 06002-1376. TEL: (860) 243-0833, (800) 223-0020 FAX: (860) 242-8094

UNIT 6 MADINGLEY COURT CHIPPENHAM DRIVE KINGSTON MILTON KEYNES MK10 0BZ

TEL: (0845) 0755800 FAX: (0845) 0755801.

KIRCHFELDSTR. 118, D-42015 DÜSSELDORF, ALLEMAGNE, FAX (0211) 60069619 Email: info-dach@visonic.com

ISLA DE PALMA, 32 NAVE 7, POLIGONO INDUSTRIAL NORTE, 28700 SAN SEBASTIÁN DE LOS REYES, (MADRID),

ESPAGNE. TEL (34) 91659-3120, FAX (34) 91663-8468. www.visonic-iberica.es

www.visonic.com

Guide d'installation du POWERMASTER-10/30 G2, D-303733 (Rev. 1 06/12) Traduit de D-303222 Rév 1

Veuillez consulter la déclaration de garantie livrée avec le produit

Mises à jour du manuel du PowerMaster-10/30 G2 V16

Le présent addenda décrit les modifications effectuées dans les fonctionnalités et l'interface du système PowerMaster, version 16. Les modifications mentionnées dans cet addenda sont des mises à jour entreprises dans le Guide d'installation du PowerMaster.

Les modifications s'appliquent aux fonctionnalités suivantes:

- **Mode Chabbat**
- **Test périodique**
- **Zone externe**

Mode Chabbat (Armement à clé)

Cette section est un addenda au Guide d'installation du PowerMaster-10/30 G2 - Section 5.5.2 Configuration de l'armement et du désarmement.

Option	Instructions de configuration
09:Arm. à clé	Configure l'appareil de telle sorte qu'une fois activé, que la touche d'armement s'arme sur TOTAL ou sur PARTIEL. Options: Armer TOTAL et Armer PART.





Test périodique

Cette section est un addenda au Guide d'installation du PowerMaster-10/30 G2 - Section 6.2; Test périodique.





Vous trouverez ici des instructions sur comment tester la portée du Tower-32AM PG2, un appareil à double fréquence doté de la technologie PowerG.

TST UN PERIF

Pour tester la portée des micro-ondes du détecteur à double fréquence:





1. Appuyez sur  pour entrer dans le sous-menu "TST UN PERIF" et utilisez la touche  pour parcourir le "PERIF IR".
2. Appuyez sur ; les écrans suivants s'afficheront: "Z01:détecteur IR" > <emplacement>.
3. Appuyez plusieurs fois sur  pour parcourir un numéro de zone différent.
4. Appuyez sur ; Si le périphérique sélectionné est le Tower-32AM PG2, les écrans suivants s'afficheront: "<OK POUR AJUST>" > "<SUIVANT>".

Pour tester la portée du micro-onde, allez à l'étape 5. Pour tester une portée différente, allez à l'étape 7.

5. Appuyez sur ; les écrans suivants s'afficheront: "ACTIVE MICROWV MAINTN".
6. Activez le périphérique, l'écran rentrera au message suivant "TST UN PERIF".
Vous pouvez alors répéter la procédure sur un autre détecteur à double fréquence.
7. Appuyez sur  pour régler les paramètres de sensibilité.
8. Appuyez plusieurs fois sur  pour basculer entre "Minimum" (par défaut), "Moyen" ou "Maximum"
- 9a. Appuyez sur ; le panneau de contrôle recevra un accusé de réception sous forme de boîte noire située à côté des paramètres sélectionnés. Puis, l'écran affichera momentanément le message "ACTIVE MICROWV MAINTN" et rentrera au menu des paramètres sélectionnés.
- 9b. Si vous appuyez sur , la procédure de réglage s'achèvera.

Important: La procédure mentionnée ci-dessus est utilisée à des fins de test uniquement et ne modifie en aucun cas les paramètres du détecteur. Les paramètres doivent être enregistrés dans le menu MODIFIER DISPOSITIFS.

Pour tester le détecteur de chocs:

1. Appuyez sur  pour entrer dans le sous-menu "TST UN PERIF" et utilisez la touche  pour parcourir le "DETECTR CHOC".
2. Appuyez sur ; les écrans suivants s'afficheront: "Zxx:Shk+AX+CntG3"¹ > <emplacement>.
3. Appuyez plusieurs fois sur  pour parcourir un numéro de zone différent.
4. Appuyez sur ; les écrans suivants s'afficheront: "Zxx ACTIVE MAINTN" > "CHOC INACTIF." > "CNTACT INACTIF" > "AUXIL. INACTIF".
Remarque: Les messages ci-dessus peuvent apparaître à l'écran et indiquer des entrées encore non-activées. Toutefois, étant donné qu'il existe différents modèles de détecteurs de chocs, les messages mentionnés plus haut n'apparaîtront pas forcément pour tous les modèles.
5. À ce stade, activez chaque entrée du détecteur de chocs.

Zone externe

C'est une zone nouvellement insérée dans le Guide d'installation du PowerMaster-10/30 G2 - section 5.4.2: LISTE DES TYPES DE ZONES

18.Extérieur - Une zone extérieure dans laquelle les alarmes activées ne sonnent pas en cas d'intrusion dans la maison



A Tyco International Company

©VISONIC LTD. 2012

PowerMaster-10/30 v16 ADDENDA D-304474 Rev 0 (12/12)



¹ Selon le modèle du détecteur de chocs, l'un des messages suivants s'affichera: "Zxx:Shk+AX" / "Zxx:Shk+CntG3" / "Zxx:Shk+CntG2".

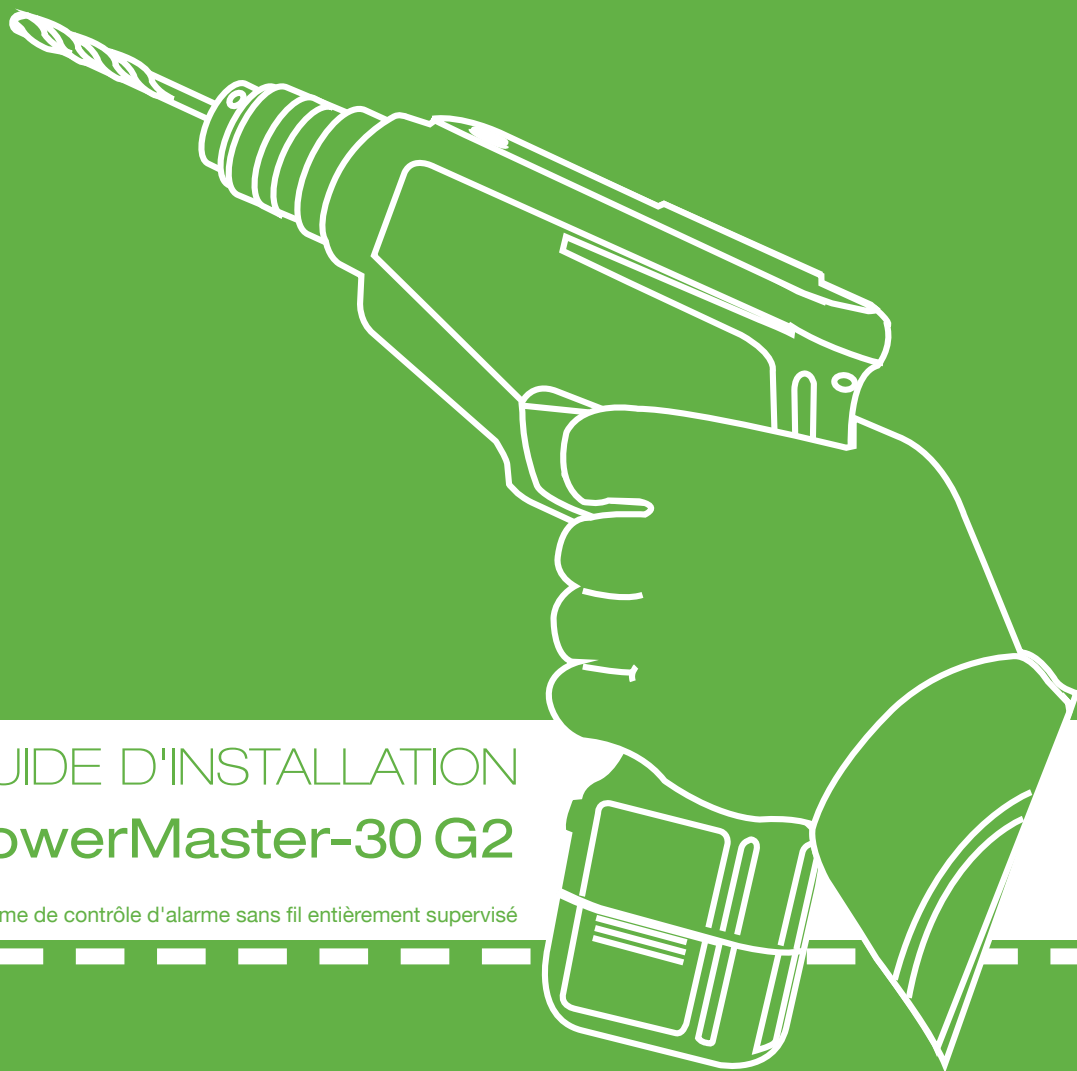

GUIDE D'INSTALLATION PowerMaster-30 G2

Système de contrôle d'alarme sans fil entièrement supervisé



Visonic

A Tyco International Company

www.visonic.com